

SVEN[®]

Portable Radio

USER MANUAL



SRP-500 SRP-505

www.sven.fi

Congratulations on your purchase of the Sven portable radio!**COPYRIGHT**

© 2021. SVEN PTE. LTD. Version 1.0 (20.05.2021).

This manual and information contained in it are copyrighted. All rights reserved.

TRADEMARKS

All trademarks are the property of their legal holders.

NOTICE OF RESPONSIBILITY RESTRICTION

Despite the exerted efforts to make this manual more exact, some discrepancies may occur. The information in this manual is given on «as is» terms. The author and the publisher do not bear any liability to a person or an organization for loss or damage which has arisen from the information contained in this manual.

CONTENTS

ENG	2
RUS	6
UKR	11

BUYER RECOMMENDATIONS

- Unpack the device carefully. Make sure there are no accessories left in the box. Check up the device for damage; if the product was damaged during transportation, address the firm which carried out the delivery; if the product functions incorrectly, address the dealer at once.
- Check up the package contents and availability of the warranty card. Make sure the warranty card has a shop stamp, a legible signature or the seller's stamp and purchase date, and the goods number corresponds to that in the warranty card. Remember: in case of warranty card loss or discrepancy of numbers you forfeit the right for warranty repairs.
- Before installing and using the speaker system, read this manual carefully and keep it for future reference.
- Shipping and transportation equipment is permitted only in the original container.
- Does not require special conditions for realization.
- Dispose of in accordance with regulations for the disposal of household and computer equipment.

PACKAGE CONTENTS

- Portable radio — 1 pc
- USB to micro USB power cable — 1 pc
- User Manual — 1 pc
- Warranty card — 1 pc

Technical support is on www.sven.fi.

APPLICATION

SRP-500, SRP-505 portable radios are designed to receive radio stations in the FM/AM/SW band, play MP3 files from USB/microSD media formatted in FAT32 format.

SPECIAL FEATURES

- Bluetooth wireless signal transmission
- Built-in lithium-ion 1200 mAh battery
- Built-in audio files player from USB-flash and microSD card storage devices
- Reception of radio stations in the range FM, AM, SW
- Telescopic swivel antenna

Description

- ① ◀▶: previous track (in Player mode);
Navigation on the track (long pressing)
- ② ▶▶: next track (in Player mode);
Navigation on the track (long pressing)
- ③ MODE: switch mode button: BT/USB/microSD (short pressing);
The previous folder when pressed and held in USB/microSD mode
- ④ ▶|: Play/Pause (in Player mode);
The following folder when pressed and held in USB/microSD mode;
Disconnecting from the sound source (long pressing in Bluetooth mode)
- ⑤ Station tuning knob
- ⑥ Mode selector knob: BT/MP3/FM/AM/SW
- ⑦ On/off knob and volume control
- ⑧ USB flash connector

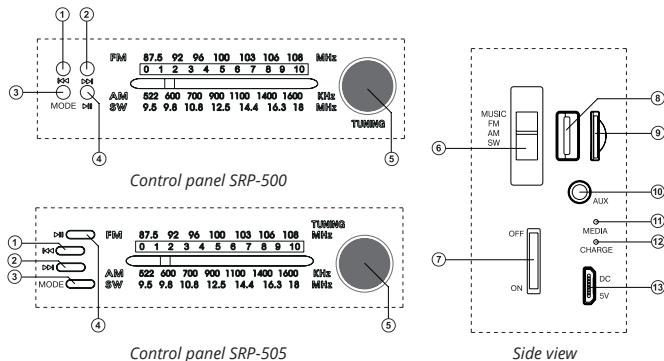

Fig. 1.

- ⑨ Micro SD card slot
- ⑩ AUX: 3.5 mm mini-jack for audio signal connecting (phone, MP3 player, etc.)
- ⑪ Player indicator
- ⑫ Battery charge process indicator
- ⑬ DC 5V: micro USB jack for charger connecting radio to laptop/PC USB port

CONNECTION AND OPERATION

Attention! The built-in battery must be charged completely prior to the application.

Battery charging

- Connect radio to a USB port of PC or USB charger using micro USB to USB cable (included). During battery charging the indicator ⑫ is red. Indicator ⑫ goes out when the battery is charged.
- The battery is used in the radio as an integral part of the device, therefore do not try to extract or replace it, because this can result in the warranty cancellation or the device damage.

OPERATION MODES

Bluetooth mode

- Wireless data transfer via the Bluetooth protocol enables to connect radio to compatible devices. Maximum radius of action of data transfer is 10 m. Such obstacles as walls or other electronic devices can interfere with the signal transfer.
- Turn on the radio and select Bluetooth mode. To do this, move the mode selection knob ⑥ to the highest position. If necessary (switching from USB/microSD), additionally press the MODE ③ button on the front panel, a sound confirmation of the selected mode will be heard.
- It is necessary to select the search mode of devices with Bluetooth on a signal source (telephone, notebook, smartphone, etc.). «SVEN SRP-500/SRP-505» message will be displayed on the screen which is to be connected to*.
- When connection is successful, there will be a short beep**.

Player mode

Attention! The file system of a micro SD carrier is FAT32. Maximum volume is 32 GB. It is not recommended to use the micro SD Ultra Speed.

- Insert the USB flash or micro SD carrier into appropriate slot, if the radio is in turned on position and MUSIC mode is on, the playback will start automatically. Playback/Pause modes are switched over with the help of the button ④. Tracks can be controlled by buttons ① (previous track) and ② (next track).

* You might have to enter «0000» code to connect some models of devices via Bluetooth.

** If the item has been already registered in the device list of a source, then the second search mode activation is not obligatory. Choose the item name «SVEN SRP-500/SRP-505» and the «connect» command on the source.

Radio mode

- Turn on device. Select the desired range with switch ⑥. When receiving an SW/FM band expand the telescopic antenna. Use the tuning knob ⑤ to select the desired station.

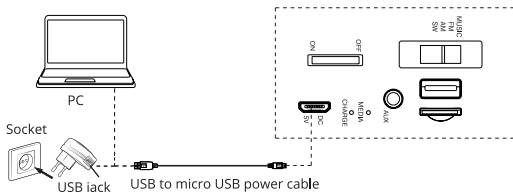

Fig. 2. Connection diagram

TECHNICAL SPECIFICATIONS

Parameter, measurement unit	Value
Frequency range, H	100 – 12 000
Output power (RMS), W	3
Speaker diffuser diameter, mm	Ø 90
Power supply, V	lithium-ion battery, mAh – 1200 USB/ 5V
Radius of operation Bluetooth, m	up to 10
Rated current, A	0.075
Color	black, white
Dimensions, mm	230 × 147 × 110
Weight, kg	0.838

Notes:

• **Technical specifications given in this table are supplemental information and cannot give occasion to claims.**

• **Technical specifications and package contents are subject to change without notice due to the improvement of SVEN production.**

SVEN®

Портативный
радиоприёмник

РУКОВОДСТВО ПОЛЬЗОВАТЕЛЯ



SRP-500 SRP-505

www.sven.fi

Благодарим Вас за покупку портативного радиоприёмника TM SVEN!

АВТОРСКОЕ ПРАВО

© 2021. SVEN PTE. LTD. Версия 1.0 (20.05.2021).

Данное руководство и содержащаяся в нем информация защищены авторским правом. Все права защищены.

ТОРГОВЫЕ МАРКИ

Все торговые марки являются собственностью их законных владельцев.

ПРЕДУПРЕЖДЕНИЕ ОБ ОГРАНИЧЕНИИ ОТВЕТСТВЕННОСТИ

Несмотря на приложенные усилия сделать руководство более точным, возможны некоторые несоответствия. Информация данного руководства предоставлена на условиях «как есть». Автор и издатель не несут никакой ответственности перед лицом или организацией за ущерб или повреждения, произошедшие от информации, содержащейся в данном руководстве.

СОДЕРЖАНИЕ

ENG	2
RUS.....	6
UKR	11

РЕКОМЕНДАЦИИ ПОКУПАТЕЛЮ

- Аккуратно распакуйте изделие, проследите за тем, чтобы внутри коробки не остались какие-либо принадлежности. Проверьте устройство на предмет повреждений. Если изделие повреждено при транспортировке, обратитесь в фирму, осуществляющую доставку; если изделие не функционирует, сразу же обратитесь к продавцу.
- Проверьте комплектность и наличие гарантийного талона. Убедитесь в том, что в гарантийном талоне проставлен штамп магазина, разборчивая подпись или штамп продавца и дата продажи, номер товара совпадает с указанным в талоне. Помните, что при утрате гарантийного талона или несовпадении номеров вы лишаетесь права на гарантийный ремонт.
- Прежде чем устанавливать и использовать изделие, внимательно ознакомьтесь с настоящим руководством и сохраните его на весь период использования.
- Перевозка и транспортировка оборудования допускается только в заводской упаковке.
- Не требует специальных условий для реализации.
- Утилизировать в соответствии с правилами утилизации бытовой и компьютерной техники.

КОМПЛЕКТНОСТЬ

- Портативный радиоприёмник — 1 шт.
- Кабель питания USB к microUSB — 1 шт.
- Руководство пользователя — 1 шт.
- Гарантийный талон — 1 шт.

**Техническая поддержка размещена на сайте www.sven.fi.
Здесь же Вы сможете найти обновленную версию данного руководства.**

НАЗНАЧЕНИЕ

Портативные радиоприёмники SRP-500, SRP-505 предназначены для приема радиостанций в FM/AM/SW диапазоне, воспроизведения файлов MP3 с USB/microSD носителей отформатированных в формате FAT32.

ОСОБЕННОСТИ

- Беспроводная передача звука по Bluetooth с любого совместимого источника
- Встроенный литий-ионный аккумулятор 1200 мАч
- Воспроизведение музыки с USB flash и microSD карт памяти
- Прием радиостанций в диапазоне вещания FM, AM, SW
- Телескопическая поворотная антенна

Устройство

- 1 ◀: переход на предыдущий трек (в режиме Проигрывателя);
Навигация по треку (длительное нажатие)
- 2 ▶: переход на следующий трек (в режиме Проигрывателя);
Навигация по треку (длительное нажатие)
- 3 MODE: переключение режимов работы: BT/USB/microSD (кратковременное нажатие);
Предыдущая папка при длительном нажатии в режиме USB/microSD
- 4 ▶|: кнопка Воспроизведение/Пауза (в режиме Проигрывателя);
Следующая папка при долгом нажатии в режиме USB/microSD;
Разрыв соединения при длительном нажатии (режим BT)
- 5 Ручка настройки станций
- 6 Ручка выбора режима: BT/MP3/FM/AM/SW
- 7 Ручка вкл/выкл и регулятор громкости
- 8 Разъем для подключения USB flash



Рис. 1.

- ⑨ Слот для подключения microSD карт
- ⑩ AUX: разъем 3,5 мм mini-jack для подключения аудиосигнала (телефон, MP3 плеер, т.п.)
- ⑪ Индикатор процесса проигрывателя
- ⑫ Индикатор процесса заряда АКБ
- ⑬ DC 5V: разъем micro USB для подключения радиоприёмника к зарядному устройству, порту USB ноутбука/ПК

ПОДКЛЮЧЕНИЕ И ЭКСПЛУАТАЦИЯ

Внимание! *Перед началом эксплуатации необходимо полностью зарядить аккумулятор.*

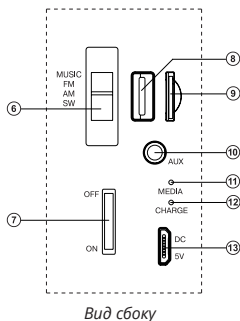
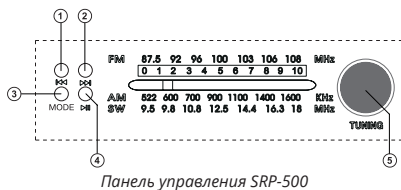
Зарядка аккумулятора

- Подсоедините радиоприёмник к USB-порту ПК или USB-зарядному устройству с помощью кабеля microUSB к USB (из комплекта). При зарядке индикатор ⑫ горит красным цветом. Индикатор ⑫ гаснет, если аккумулятор заряжен.
- В радиоприёмнике используется аккумулятор в качестве интегральной части оборудования, поэтому не пытайтесь удалить его или заменить, так как это может привести к аннулированию гарантии или к повреждению самого устройства.

РЕЖИМЫ РАБОТЫ

Режим Bluetooth

- Беспроводная передача данных по протоколу Bluetooth позволяет подключить радиоприёмник без проводов к совместимым устройствам. Максимальный радиус действия передачи данных составляет 10 м. Такие препятствия, как стены, а также другие электронные устройства могут мешать передаче сигнала.
- Включите радиоприёмник в режим Bluetooth. Для чего переведите ручку выбора режима ⑥ в самое верхнее положение. При необходимости (переход из режима USB/microSD) дополнительно нажмите кнопку MODE ③ на передней панели, раздастся звуковое подтверждение выбранного режима.
- На источнике сигнала (телефон, ноутбук, смартфон и пр.) необходимо выбрать режим поиска устройств Bluetooth. На экране отобразится наименование «SVEN SRP-500/SRP-505», с которым необходимо установить соединение*.
- При удачном подключении в радиоприёмнике раздаётся короткий звуковой сигнал**.

Режим Проигрывателя

Внимание! *Файловая система носителя microSD или USB flash – FAT32. Максимальный объем 32 Гб. Не рекомендуется использовать microSD Ultra Speed.*

- При установке USB flash или microSD-носителя в соответствующий слот при включенном радиоприёмнике и включенном режиме MUSIC, воспроизведение начнётся автоматически. С помощью кнопки ④ переключаются режимы Воспроизведение/Пауза. Кнопками ① (предыдущий трек) и ② (следующий трек) можно управлять треками.

* Для соединения с некоторыми моделями устройств по Bluetooth, возможно, потребуется ввести код «0000».

** Если изделие уже авторизовано в списке устройств источника, то повторная активация режима поиска необязательна. Выберите имя изделия «SVEN SRP-500/SRP-505» и команду «подключиться» на источнике сигнала.

Режим Радио

• Включите устройство. Выберите желаемый диапазон – переключателем ⑥. При приеме в диапазоне SW/FM раскройте телескопическую антенну на задней стенке сверху. С помощью ручки настройки ⑤, выберите желаемую станцию.



Рис. 2. Схема подключения

ТЕХНИЧЕСКИЕ ХАРАКТЕРИСТИКИ

Характеристики и единицы измерения	Значение
Частотный диапазон, Гц	100 – 12 000
Выходная мощность (RMS), Вт	3
Диаметр диффузора динамика, мм	Ø 90
Питание, В	литий-ионный аккумулятор, мАч – 1200 USB/ 5V
Радиус действия Bluetooth, м	до 10
Номинальный ток потребления, А	0,075
Цвет	черный, белый
Размеры, мм	230 × 147 × 110
Вес, кг	0,838

Примечания:

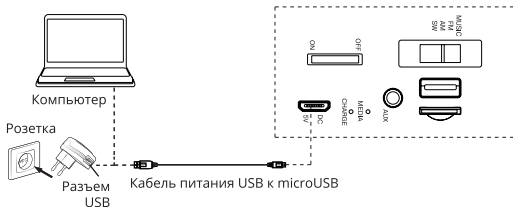
- Приведенные технические характеристики справочные и не могут служить основанием для претензий.
- Продукция TM SVEN постоянно совершенствуется. По этой причине технические характеристики и комплектность могут быть изменены без предварительного уведомления.

SVEN®

Портативний
радіоприймач

Керівництво
Користувача



SRP-500 SRP-505

www.sven.fi

Дякуємо Вам за купівлю портативного радіоприймача ТМ SVEN!

АВТОРСЬКЕ ПРАВО

© 2021. SVEN PTE. LTD. Версія 1.0 (20.05.2021).

Це керівництво та інформація, що міститься в ньому, захищено авторським правом. Усі права застережені.

ТОРГОВЕЛЬНІ МАРКИ

Усі торговельні марки є власністю їх законних власників.

ПОПЕРЕДЖЕННЯ ПРО ОБМЕЖЕННЯ ВІДПОВІДАЛЬНОСТІ

Незважаючи на докладені зусилля зробити керівництво точнішим, можливі деякі невідповідності. Інформація цього керівництва надана на умовах «як є». Автор і видавець не несуть жодної відповідальності перед особою або організацією за збитки або ушкодження, завдані інформацією, що міститься у цьому керівництві.

ЗМІСТ

ENG	2
RUS	6
UKR	11

РЕКОМЕНДАЦІЇ ПОКУПЦЕВИ

- Акуратно розпакуйте виріб, простежте за тим, щоб усередині коробки не залишилося якенєбудь приладдя. Перевірте пристрій на предмет пошкоджень. Якщо виріб пошкоджено при транспортуванні, зверніться у фірму, що здійснює доставку; якщо виріб не функціонує, відразу ж зверніться до продавця.
- Просимо Вас перевірити комплектність і наявність гарантійного талона. Переконайтеся в тому, що в гарантійному талоні проставлено штамп магазину, розбірливий підпис або штамп продавця і дата продажу, номер товару співпадає зі вказаним у талоні. Пам'ятайте, що при втраті гарантійного талона або неспівпаданні номерів ви втрачаєте право на гарантійний ремонт.
- Перед експлуатацією пристрою уважно ознайомтеся з цим керівництвом і збережіть його на увесь період користування.
- Перевезення і транспортування обладнання допускається лише у заводській упаковці.
- Не вимагає спеціальних умов для реалізації.
- Утилізацію проводити відповідно до правил утилізації побутової та комп'ютерної техніки.

КОМПЛЕКТНІСТЬ

- Портативний радіоприймач — 1 шт.
- Кабель живлення USB до microUSB — 1 шт.
- Керівництво користувача — 1 шт.
- Гарантійний талон — 1 шт.

*Технічна підтримка розміщена на сайті www.sven.fi.
Також тут Ви зможете знайти оновлену версію цього керівництва.*

Керівництво користувача

SRP-500
SRP-505

ПРИЗНАЧЕННЯ

Портативні радіоприймачі SRP-500, SRP-505 призначені для прийому радіостанцій в FM/AM/SW діапазоні, відтворення файлів MP3 з USB/microSD носіїв відформатованих в форматі FAT32.

ОСОБЛИВОСТІ

- Безпроводна передача звуку по Bluetooth з будь-якого сумісного джерела
- Вбудований літій-іонний акумулятор 1200 мАг
- Відтворення музики з USB flash і microSD карт пам'яті
- Прийом радіостанцій в діапазоні FM, AM, SW
- Телескопічна поворотна антена

Конструкція

- 1 : перехід на попередній трек (в режимі Програвач);
Навігація по треку (тривале натискання)
- 2 : перехід до наступного треку (в режимі Програвач);
Навігація по треку (тривале натискання)
- 3 MODE: перемикач режимів роботи: BT/USB/microSD (короткочасне натискання);
Попередня папка при тривалому натисканні в режимі USB/microSD
- 4 : кнопка Відтворення/Пауза (в режимі Програвач);
Наступна папка при тривалому натисканні в режим USB/microSD;
Від'єднання від джерела звуку при тривалому натисканні (режим BT)
- 5 Ручка налаштування станцій
- 6 Ручка вибору режиму: BT/MP3/FM/AM/SW
- 7 Ручка вкл/вкл і регулятор гучності
- 8 Роз'єм для підключення USB flash

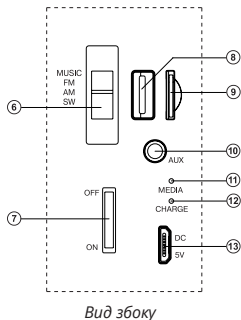
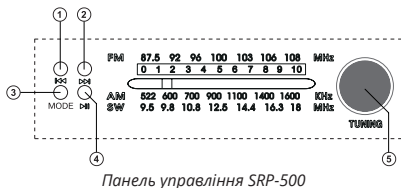

Мал. 1.

- Ⓢ Слот для підключення microSD карт
- Ⓣ AUX: роз'єм 3,5 мм mini-jack для підключення аудіосигналу (телефон, MP3 плеєр, тощо)
- Ⓤ Індикатор процесу програвача
- Ⓦ Індикатор процесу заряду АКБ
- Ⓧ DC 5V: роз'єм micro USB для підключення радіоприймача до зарядного пристрою, порту USB ноутбука/ПК

ПІДКЛЮЧЕННЯ ТА ЕКСПЛУАТАЦІЯ

Увага! Перед початком експлуатації необхідно повністю зарядити акумулятор.

Зарядка акумулятора

- Під'єднайте радіоприймач до USB-порту ПК або USB-зарядного пристрою за допомогою кабелю microUSB до USB (з комплекту). Під час заряджання індикатор Ⓣ горітиме червоним. Індикатор Ⓦ гасне, якщо акумулятор заряджено.
- У радіоприймачі використовується батарея як інтегральна частина устаткування, тому не намагайтеся видалити або замінити її, оскільки це може спричинити анулювання гарантії або пошкодження пристрою.

РЕЖИМИ РОБОТИ

Режим Bluetooth

- Безпроводна передача даних за протоколом Bluetooth дає змогу підключити радіоприймач без кабелю до сумісних пристроїв. Максимальний радіус дії передачі даних становить 10 м. Такі перешкоди, як стіни, а також інші електронні пристрої можуть завадити передачі сигналу.
- Увімкніть радіоприймач в режимі Bluetooth. Для чого переведіть ручку вибору режиму Ⓢ в саме верхнє положення. При необхідності (перехід з режиму USB/microSD) натисніть кнопку MODE Ⓢ на передній панелі, пролунає звукове підтвердження обраного режиму.
- На джерелі сигналу (телефон, ноутбук, смартфон тощо) потрібно вибрати режим пошуку пристроїв Bluetooth. На екрані відобразатиметься найменування «SVEN SRP-500/SRP-505», з яким потрібно встановити з'єднання*.
- Якщо підключення вдале, в радіоприймачі лунає короткий звуковий сигнал**.

Режим Програвача

Увага! Файлова система носія micro SD або USB flash – FAT32. Максимальний обсяг 32 Гб. Не рекомендується використовувати micro SD Ultra Speed.

- При встановленні USB flash або micro SD-носія у відповідний слот при увімкненому радіоприймачі і увімкненому режимі MUSIC, відтворення почнесться автоматично. За допомогою кнопки Ⓢ перемикаються режими Відтворення/Пауза. Кнопками ① (попередній трек) та ② (наступний трек) можна управляти треками.

* Для з'єднання з деякими моделями пристроїв через Bluetooth, можливо, треба буде ввести код «0000».

** Якщо виріб вже прописано в списку пристроїв джерела звуку, то повторна активація режиму пошуку не обов'язкова. Виберіть лише ім'я виробу «SVEN SRP-500/SRP-505» і команду «підключитися» на джерелі звуку.

Режим Радіо

• Увімкніть пристрій. Виберіть бажаний діапазон – перемикачем \odot . При прийомі в діапазоні SW/FM розкрийте телескопічну антену на задній стінці зверху. За допомогою ручки налаштування \odot , оберіть бажану станцію.

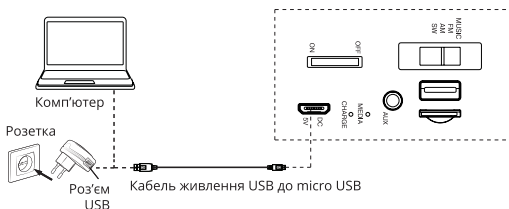

Мал. 2. Схема підключення

ТЕХНІЧНІ ХАРАКТЕРИСТИКИ

Характеристики та одиниці виміру	Значення
Частотний діапазон, Гц	100 – 12 000
Вихідна потужність (RMS), Вт	3
Діаметр дифузору динаміка, мм	Ø 90
Живлення, В	літій-іонний акумулятор, mAg – 1200 USB/ --- 5V
Радіус дії Bluetooth, м	до 10
Номінальний струм, А	0,075
Колір	чорний, білий
Розміри, мм	230 × 147 × 110
Вага, кг	0,838

Примітки:

- Наведені в таблиці технічні характеристики є довідковими і не можуть бути підставою для претензій.
- Продукція ТМ SVEN постійно удосконалюється. З цієї причини технічні характеристики та комплектність можуть бути змінені без попереднього повідомлення.

Portable Radio

SVEN®

Models: SRP-500, SRP-505

Importer: Tiralana OY, Office 102, Kotolahdentie 15, 48310 Kotka, Finland.

Модели: SRP-500, SRP-505

Импортер в России: ООО «Регард», 105082, г. Москва, ул. Фридриха Энгельса, д.75, стр. 5. Уполномоченная организация в России: ООО «РТ-Ф», 105082, г. Москва, ул. Фридриха Энгельса, д. 56, стр. 1. Условия гарантийного обслуживания смотрите в гарантийном талоне или на сайте www.sven.fi. Гарантийный срок: 12 мес.

Срок службы: 2 года.

Производитель: «СВЕН ПТЕ. Лимитед», 176 Джу Чиат Роуд, № 02-02, Сингапур, 427447. Произведено под контролем «Свен Скандинавия Лимитед», 48310, Финляндия, Котка, Котolahdentie, 15. Сделано в Китае.

Модели: SRP-500, SRP-505

Постачальник/імпортер в Україні: ТОВ «СВЕН Центр», 08400, Київська область, м. Переяслав-Хмельницький, вул. Героїв Дніпра, 31, тел. (044) 233-65-89/98. Призначення, споживчі властивості та відомості про безпеку товару дивіться у Керівництві з експлуатації. Умови гарантійного обслуговування дивіться в гарантійному талоні або на сайті www.sven.fi.

Гарантійний термін: 12 міс.

Строк служби: 2 років.

Товар сертифіковано/ має гігієнічний висновок. Шкідливих речовин не містить. Зберігати в сухому місці.

Виробник: «СВЕН ПТЕ. Лімїтед», 176 Джу Чиат Роуд, № 02-02, Сингапур, 427447. Виготовлено під контролем «Свен Скандинавія Лімїтед», 48310, Фінляндія, Котка, Котolahdentie, 15. Зроблено в Китаї.

Manufacturer: SVEN PTE. LTD, 176 Joo Chiat Road, № 02-02, Singapore, 427447.

Produced under the control of Oy Sven Scandinavia Ltd. 15, Kotolahdentie, Kotka, Finland, 48310. Made in China.

® Registered Trademark of Oy SVEN Scandinavia Ltd. Finland.



SRP-500

SRP-505