

SVEN®
YOU WANT – WE CAN

Портативная мультимедийная
USB акустическая система 2.0

РУКОВОДСТВО ПО ЭКСПЛУАТАЦИИ



PS-35

www.sven.fi

Благодарим Вас за покупку акустической системы TM SVEN!

Перед эксплуатацией устройства внимательно ознакомьтесь с настоящим руководством и сохраните его на весь период использования.

АВТОРСКОЕ ПРАВО

© 2011. SVEN Company Ltd. Версия 1.0 (V 1.0).

Данное руководство и содержащаяся в нем информация защищены авторским правом. Все права защищены.

ТОРГОВЫЕ МАРКИ

Все торговые марки являются собственностью их законных владельцев.

ПРЕДУПРЕЖДЕНИЕ ОБ ОГРАНИЧЕНИИ ОТВЕТСТВЕННОСТИ

Несмотря на приложенные усилия сделать руководство более точным, возможны некоторые несоответствия. Информация данного руководства предоставлена на условиях «как есть». Автор и издатель не несут никакой ответственности перед лицом или организацией за ущерб или повреждения, произошедшие от информации, содержащейся в данном руководстве.

РАСПАКОВКА

Аккуратно распакуйте изделие, проследите за тем, чтобы внутри коробки не остались какие-либо принадлежности. Проверьте устройство на предмет повреждений. Если изделие повреждено при транспортировке, обратитесь в фирму, осуществляющую доставку; если изделие не функционирует, сразу же обратитесь к продавцу.

ВНИМАНИЕ!

Не включайте изделие сразу же после внесения его в помещение из окружающей среды с минусовыми температурами! Распакованное изделие необходимо выдержать в условиях температуры помещения не менее 4-х часов.

СОДЕРЖАНИЕ

RUS	1
1. ОПИСАНИЕ АС	2
2. МЕРЫ БЕЗОПАСНОСТИ	2
3. КОМПЛЕКТАЦИЯ	2
4. ОСОБЕННОСТИ АКУСТИЧЕСКОЙ СИСТЕМЫ	2
5. ТРЕБОВАНИЯ К СИСТЕМЕ	2
6. ОПИСАНИЕ КОНСТРУКЦИИ	3
7. ПОДКЛЮЧЕНИЕ И ЭКСПЛУАТАЦИЯ	3
8. РЕШЕНИЕ ВОЗМОЖНЫХ ПРОБЛЕМ	4
9. ТЕХНИЧЕСКИЕ ХАРАКТЕРИСТИКИ	4
UKR	5
ENG	10

*Техническая поддержка размещена на сайте www.sven.fi
Здесь же Вы сможете найти обновленную версию данного руководства.*

1. ОПИСАНИЕ АС

Портативная мультимедийная USB акустическая система (АС) SVEN PS-35 предназначена для воспроизведения музыки, озвучивания игр и проч. АС отличается высокой громкостью и необычной кубической формой. Механизм трансформации (вращение верхней панели куба) позволяет изменять угол наклона динамика и направленность звука. Питание колонок возможно как от USB, так и от батареек (типа AAA), что позволяет подключать акустику к любому источнику сигнала: настольному компьютеру, ноутбуку, нетбуку, MP3 плееру или PSP. Колонка, которая имеет панель управления, условно названа активной.

2. МЕРЫ БЕЗОПАСНОСТИ

- Не вскрывайте АС и не производите ремонт самостоятельно.
- Оберегайте АС от попадания в отверстия посторонних предметов. Следите, чтобы иголки, шпильки, монеты, насекомые и пр. не попали вовнутрь.
- Оберегайте АС от повышенной влажности, попадания воды и пыли. Не устанавливайте в помещениях с повышенной влажностью и запыленностью. Не ставьте сосуды с цветами и другие предметы.
- Оберегайте АС от нагрева: не устанавливайте ее рядом с нагревательными приборами и не подвергайте воздействию прямых солнечных лучей.
- Не используйте для протирки бензин, спирты или другие растворители, т. к. они могут повредить окрашенную поверхность АС. Для чистки АС используйте мягкую сухую ткань.
- Если АС не работает, обратитесь в магазин, где Вы ее приобрели.

3. КОМПЛЕКТАЦИЯ

- Активная колонка — 1 шт.
- Пассивная колонка — 1 шт.
- Сигнальный кабель — 1 шт.
- Акустический кабель — 1 шт.
- Кабель питания USB — 1 шт
- Руководство по эксплуатации — 1 шт.
- Гарантийный талон — 1 шт.

4. ОСОБЕННОСТИ АКУСТИЧЕСКОЙ СИСТЕМЫ

- Компактный дизайн
- Поворотный механизм трансформации
- Возможность подключения к различным источникам звука
- Управление громкостью
- Возможность питания от USB или батареек (3 шт. типа AAA)

5. ТРЕБОВАНИЯ К СИСТЕМЕ

- Ноутбук (нетбук) или компьютер с USB-портом
- Выход звукового источника сигнала (3,5 мм)

6. ОПИСАНИЕ КОНСТРУКЦИИ

- ① Регулятор громкости
- ② Индикатор питания
- ③ Поворотный механизм
- ④ USB: USB разъем (питание)
- ⑤ AUX: Разъем для подключения источника аудиосигнала
- ⑥ L OUT: Разъем для подключения пассивной колонки
- ⑦ Вход на пассивную колонку
- ⑧ Батарейный отсек
- ⑨ ON/OFF: Выключатель питания
- ⑩ Крышка батарейного отсека



Рис. 1. Активная колонка



Рис. 2. Пассивная колонка

7. ПОДКЛЮЧЕНИЕ И ЭКСПЛУАТАЦИЯ

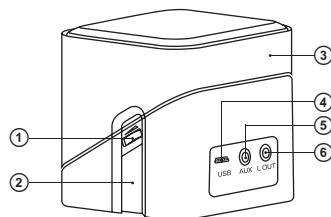
Акустическая система SVEN PS-35 может быть подключена к USB-порту компьютера или ноутбука (см. рис. 4).

- Соедините колонки между собой с помощью акустического кабеля, как показано на рис. 4.
- Мини-джек стереофонического сигнального кабеля вставьте в разъем аудиовхода AUX ⑤ активной колонки, а противоположный мини-джек кабеля подсоедините к разъему Ø 3,5 мм порта LINE OUT звуковой карты ПК или разъему аудиовыхода CD, MP3 проигрывателей, как показано на схеме (см. рис. 4).
- Кабель питания USB подключите к USB-порту компьютера или ноутбука (см. рис. 4).
- Питание акустической системы также возможно с помощью батареек.

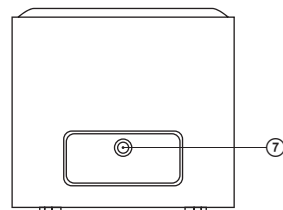
Установка батареек

- Откройте отсек для батареек (см. рис. 3).
- Вставьте батарейки (3 шт. типа AAA не входят в комплект).
- Закройте отсек для батареек.

Примечания:

- **Одновременное использование элементов питания и питания от USB-порта недопустимо.**
- **Механизм трансформации колонки не поворачивайте более чем на 180°.**

- Установите уровень громкости на минимум регулятором ① против часовой стрелки до упора.
- Включите питание устройства с помощью ползункового выключателя ⑨. Загорится индикатор питания ②.
- Включите источник сигнала и отрегулируйте уровень громкости системы регулятором ① или средствами Windows по своему усмотрению. При повороте регулятора ① по часовой стрелке уровень громкости увеличивается, при повороте против часовой стрелки — уменьшается.



Рис. 3. Вид снизу активной колонки



Рис. 4. Схема подключения

Примечания:

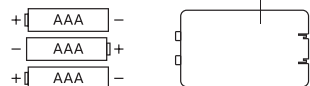
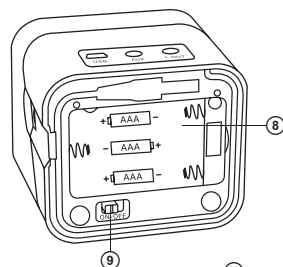
- Располагайте колонки относительно слушателя симметрично.
- Подключайте USB-адаптер к USB-порту компьютера или к активному USB-хабу.
- После выключения компьютера или ноутбука отключите кабель USB устройства.

8. РЕШЕНИЕ ВОЗМОЖНЫХ ПРОБЛЕМ

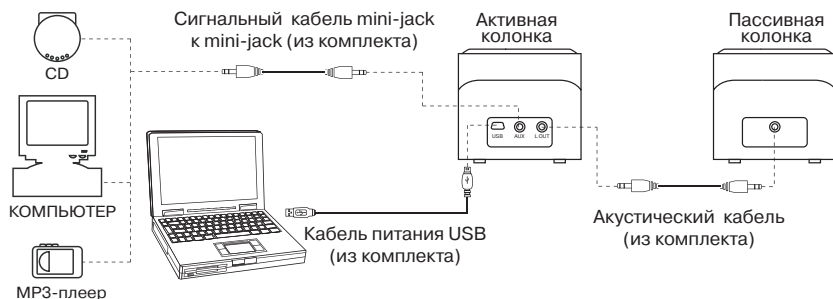
- Если звук в колонках слишком слабый или отсутствует, убедитесь, что USB-кабель колонок подключен к USB-порту ноутбука или компьютера, а ноутбук или компьютер включен. Если питание осуществляется от батареек, убедитесь, что они вставлены в батарейный отсек, если же элементы питания разряжены — замените их на новые.
- Если звук воспроизводится одной из колонок, убедитесь, что акустический кабель подключен правильно.

9. ТЕХНИЧЕСКИЕ ХАРАКТЕРИСТИКИ

Характеристики и единицы измерения	Значение
Выходная мощность (RMS), Вт	6 (2 × 3)
Диапазон частот, Гц	80 – 20 000
Размер динамиков, мм	∅ 50
Напряжение питания, В	5DC/USB
Размеры (одной колонки) (Ш × В × Г), мм	75 × 70 × 65
Масса, кг	0,372

Примечания:

- Технические характеристики, приведенные в таблице, справочные и не могут служить основанием для претензий.
- Продукция торговой марки SVEN постоянно совершенствуется. По этой причине технические характеристики могут быть изменены без предварительного уведомления.

SVEN®
YOU WANT – WE CAN

Портативна мультимедійна
USB акустична система 2.0

КЕРІВНИЦТВО З ЕКСПЛУАТАЦІЇ



PS-35

www.sven.fi

Дякуємо Вам за купівлю акустичної системи TM SVEN!

Перед експлуатацією пристрою уважно ознайомтеся з цим керівництвом і збережіть його на увесь період користування.

АВТОРСЬКЕ ПРАВО

© 2011. SVEN Company Ltd. Версія 1.0 (V 1.0).

Це керівництво та інформація, що міститься в ньому, захищено авторським правом. Усі права застережені.

ТОРГОВЕЛЬНІ МАРКИ

Усі торговельні марки є власністю їх законних власників.

ПОПЕРЕДЖЕННЯ ПРО ОБМЕЖЕННЯ ВІДПОВІДАЛЬНОСТІ

Незважаючи на докладені зусилля зробити керівництво точнішим, можливі деякі невідповідності. Інформація цього керівництва надана на умовах «як є». Автор і видавець не несуть жодної відповідальності перед особою або організацією за збитки або ушкодження, завдані інформацією, що міститься у цьому керівництві.

РОЗПАКОВУВАННЯ

Акуратно розпакуйте виріб, простежте за тим, щоб усередині коробки не залишилося яке-небудь приладдя. Перевірте пристрій на предмет пошкоджень. Якщо виріб пошкоджено при транспортуванні, зверніться у фірму, що здійснює доставку; якщо виріб не функціонує, відразу ж зверніться до продавця.

УВАГА!

Не включайте виріб одразу після того, як внесли його в приміщення, якщо надворі мінусова температура! Розпакований виріб необхідно витримати в умовах температури приміщення не менше 4-х годин.

ЗМІСТ

RUS	1
UKR	5
1. ОПИС АС	7
2. ЗАХОДИ БЕЗПЕКИ	7
3. КОМПЛЕКТАЦІЯ	7
4. ОСОБЛИВОСТІ АКУСТИЧНОЇ СИСТЕМИ	7
5. ВИМОГИ ДО СИСТЕМИ	7
6. ОПИС КОНСТРУКЦІЇ	8
7. ПІДКЛЮЧЕННЯ ТА ЕКСПЛУАТАЦІЯ	8
8. ВИРІШЕННЯ МОЖЛИВИХ ПРОБЛЕМ	9
9. ТЕХНІЧНІ ХАРАКТЕРИСТИКИ	9
ENG	10

*Технічна підтримка розміщена на сайті www.sven.fi
Також тут Ви зможете знайти оновлену версію цього керівництва.*

1. ОПИС АС

Портативна мультимедійна USB акустична система (АС) SVEN PS-35 призначена для відтворення музики, озвучування ігор та ін. АС вирізняється високою гучністю і незвичайною кубічною формою. Механізм трансформації (обертання верхньої панелі куба) дає змогу змінювати кут нахилу динаміка і спрямованість звуку. Живлення колонок здійснюється як від USB, так і від батарейок (типу AAA), що дає змогу підключати акустику до будь-якого джерела сигналу: настільного комп'ютера, ноутбука, нетбука, MP3 плеєра або PSP. Колонка, яка має панель управління, умовно названа активною.

2. ЗАХОДИ БЕЗПЕКИ

- Не розбирайте АС і не здійснюйте ремонт самостійно.
- Оберігайте АС від потрапляння в отвори сторонніх предметів. Стежте, щоб голки, шпильки, монети, комахи тощо не потрапили усередину.
- Оберігайте АС від підвищеної вологості, потрапляння води і пилу. Не встановлюйте в приміщеннях з підвищеною вологістю і запиленістю. Не ставте посуд з квітами та інші предмети.
- Оберігайте АС від нагрівання: не встановлюйте її поруч з нагрівальними приладами і уникайте дії прямих сонячних променів.
- Не використовуйте для протирання бензин, спирти або інші розчинники, бо вони можуть пошкодити декоровану поверхню АС. Для чищення АС використовуйте м'яку суху тканину.
- Якщо АС не працює, зверніться в магазин, де Ви її придбали.

3. КОМПЛЕКТАЦІЯ

- Активна колонка — 1 шт.
- Пасивна колонка — 1 шт.
- Сигнальний кабель — 1 шт.
- Акустичний кабель — 1 шт.
- Кабель живлення USB — 1 шт.
- Керівництво з експлуатації — 1 шт.
- Гарантійний талон — 1 шт.

4. ОСОБЛИВОСТІ АКУСТИЧНОЇ СИСТЕМИ

- Компактний дизайн
- Поворотний механізм трансформації
- Можливість підключення до різних джерел звуку
- Управління рівнем гучності
- Можливість живлення від USB або батарейок (3 шт. типу AAA)

5. ВИМОГИ ДО СИСТЕМИ

- Ноутбук (нетбук) або комп'ютер з USB-портом
- Вихід звукового джерела сигналу (mini-jack 3,5 мм)

6. ОПИС КОНСТРУКЦІЇ

- ① Регулятор гучності
- ② Індикатор живлення
- ③ Обертальний механізм
- ④ USB: USB роз'єм (живлення)
- ⑤ AUX: Роз'єм для підключення джерела аудіосигналу
- ⑥ L OUT: Роз'єм для підключення пасивної колонки
- ⑦ Вхід пасивної колонки
- ⑧ Батарейний відсік
- ⑨ ON/OFF: Вимикач живлення
- ⑩ Кришка батарейного відсіку

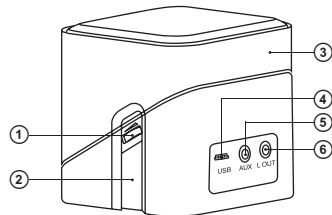

Мал. 1. Активна колонка

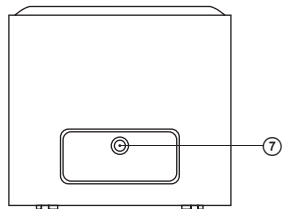

Мал. 2. Пасивна колонка

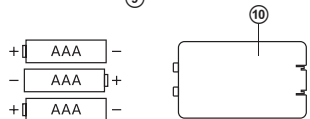
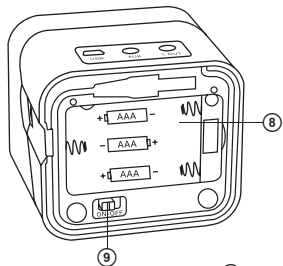

Мал. 3. Вид знизу активної колонки

7. ПІДКЛЮЧЕННЯ ТА ЕКСПЛУАТАЦІЯ

Акустична система SVEN PS-35 може бути підключена до USB-порту комп'ютера або ноутбука (див. мал. 4).

- З'єднайте колонки між собою за допомогою акустичного кабелю, як зображено на мал. 4.

- Міні-джек стереофонічного сигнального кабелю вставте до роз'єму аудіовходу AUX ⑤ активної колонки, а протилежний міні-джек кабелю під'єднайте до роз'єму Ø 3,5 мм порту LINE OUT звукової карти ПК або роз'єму аудіовиходу CD, MP3 програвачів, як зображено на схемі (див. мал. 4).

- Кабель живлення USB підключіть до USB-порту комп'ютера або ноутбука (див. мал. 4).

- Живлення акустичної системи також можливе від батарейок типу AAA.

Встановлення батарейок

- Відкрийте відсік для батарейок (див. мал. 3).
- Вставте батарейки (3 шт. типу AAA - не входять до комплекту).
- Закрийте відсік для батарейок.

Примітки:

• **Одночасне використання елементів живлення і живлення від USB-порту недопустимо.**

• **Механізм трансформації колонки не обертати більше ніж на 180°.**

- Встановіть рівень гучності на мінімум регулятором ① проти годинникової стрілки до упору.

- Увімкніть живлення пристрою за допомогою повзункового вимикача ⑨. Засвітиться індикатор живлення ②.

- Увімкніть джерело сигналу і відрегулюйте рівень гучності системи регулятором ① або утилітами Windows на свій розсуд.

При повороті регулятора ① за годинниковою стрілкою рівень гучності збільшується, при повороті проти годинникової стрілки — зменшується.

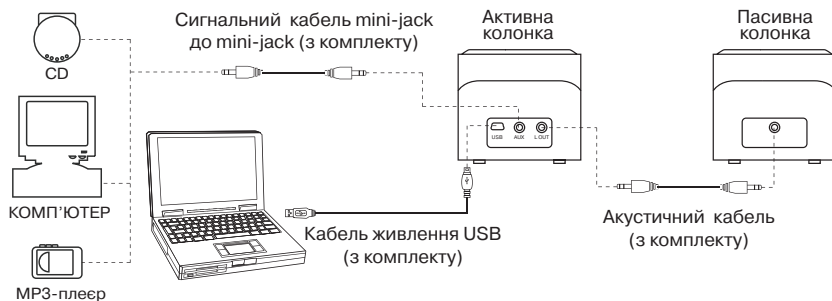

Мал. 4. Схема підключення

Примітки:

- Розташуйте колонки відносно слухача симетрично.
- Підключайте систему до USB-порту комп'ютера або до активного USB-хаба.
- Після вимкнення комп'ютера або ноутбука відключіть кабель USB пристрою.

8. ВИРІШЕННЯ МОЖЛИВИХ ПРОБЛЕМ

- Якщо звук в колонках занадто тихий або відсутній, переконайтеся, що USB-кабель колонок підключено до USB-порту ноутбука або комп'ютера, а ноутбук або комп'ютер увімкнено. Якщо живлення здійснюється від батарейок, переконайтеся, що вони вставлені в батарейний відсік, якщо елементи живлення розряджені — замініть їх на нові.
- Якщо звук відтворюється однією з колонок, переконайтеся, що акустичний кабель підключено правильно.

9. ТЕХНІЧНІ ХАРАКТЕРИСТИКИ

Характеристики та одиниці виміру	Значення
Вихідна потужність, Вт (RMS)	6 (2 × 3)
Діапазон частот, Гц	80 – 20 000
Розмір динаміків, мм	∅ 50
Напруга живлення, В	5DC/USB
Розміри (однієї колонки) (Ш × В × Г), мм	75 × 70 × 65
Вага, кг	0,372

Примітки:

- Технічні характеристики, наведені в таблиці, довідкові і не можуть служити підставою для претензій.
- Продукція торговельної марки **SVEN** постійно удосконалюється. З цієї причини технічні характеристики може бути змінено без попереднього повідомлення.

SVEN®
YOU WANT – WE CAN

Portable Multimedia USB
Speaker System 2.0

OPERATION MANUAL



PS-35

www.sven.fi

Congratulations on your purchase of the Sven speaker system!

Please read this operation manual before using the unit and retain this operation manual in safe place for future reference.

COPYRIGHT

© 2011. SVEN Company Ltd. Version 1.0 (V 1.0).

This manual and information contained in it are copyrighted. All rights reserved.

TRADEMARKS

All trademarks are the property of their legal holders.

NOTICE OF RESPONSIBILITY RESTRICTION

Despite the exerted efforts to make this manual more exact, some discrepancies may occur. The information of this manual is given on «as is» terms. The author and the publisher do not bear any liability to a person or an organization for loss or damages which have arisen from the information, contained in the given manual.

UNPACKING

Unpack the device carefully. Make sure there are no accessories left in the box. Check up the device for damages; if the product was damaged during transportation, address the firm which carried out the delivery; if the product functions incorrectly, address the dealer at once.

ATTENTION!

Do not switch the acoustic system on immediately after you bring it into a room from environment with negative temperature! After unpacking the acoustic system should be kept in conditions of room temperature for at least 4 hours.

CONTENTS

RUS	1
UKR	5
ENG	10
1. MSS DESCRIPTION	12
2. SAFETY PRECAUTIONS	12
3. PACKAGE CONTENTS	12
4. SPECIAL FEATURES	12
5. LOCATING	12
6. AS CONSTRUCTION	13
7. CONNECTION AND OPERATION GUIDE	13
8. TROUBLE SHOOTING	14
9. TECHNICAL SPECIFICATION	14

Technical support is on www.sven.fi

1. MSS DESCRIPTION

SVEN PS-35 Portable Multimedia USB Speaker System 2.0 (MSS) is designed to play music, sound games, etc. MSS is characterized with high volume and an unusual cubic shape. Transformation mechanism (top panel cube rotation) lets you change dynamics angle and sound direction. MSS power supply is possible by USB or by batteries (AAA type), due to which it can be connected to virtually any audio source: a desktop computer, notebook, netbook, MP3 player or PSP. The speaker with a control panel is named the active one.

2. SAFETY PRECAUTIONS

- Do not open the MSS and do not perform repairs by yourself.
- Do not put foreign objects inside the holes of the MSS. Make sure that needles, hair pins, coins, insects etc. do not get inside.
- Protect the MSS from high humidity, water and dust. Do not locate it in areas with high level of humidity and dust.
- Protect the MSS from heating: do not locate it near a heat source or expose to direct sunlight.
- Do not use gasoline, alcohol or other solvents when cleaning, since they may damage the paint-coated surface of the MSS. Clean it with dry soft cloth only.
- If the MSS does not operate, unplug it and address your dealer.

3. PACKAGE CONTENTS

- Active speaker — 1 pc
- Passive speaker — 1 pc
- Signal cable — 1 pc
- Acoustic cable — 1 pc
- USB power cable — 1 pc
- Operation manual — 1 pc
- Warranty card — 1 pc

4. SPECIAL FEATURES

- Compact design
- Rotating transformation ability
- Easy connection to various audio devices
- Volume control
- USB power supply or 3 AAA batteries

5. SYSTEM REQUIREMENTS

- Notebook (netbook) or PC with USB port
- Any signal output with 3.5 mm jack

6. DESCRIPTION OF CONSTRUCTION

- ① Volume control wheel
- ② Power LED
- ③ Rotary mechanism
- ④ USB: USB port (power supply)
- ⑤ AUX: Audio source input
- ⑥ L OUT: Active speaker output
- ⑦ Passive speaker input
- ⑧ Battery compartment
- ⑨ ON/OFF: POWER switch
- ⑩ Battery compartment cover

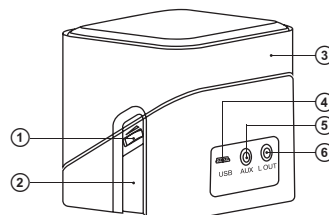

Fig. 1. Active speaker

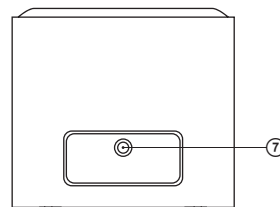

Fig. 2. Passive speaker

7. CONNECTION AND OPERATION GUIDE

SVEN PS-35 Multimedia Speaker System (MSS) can be connected to a USB-port on your computer or laptop (see Fig. 4).

- Connect the speakers to each other using the acoustic cable as shown in Fig. 4.
- Insert the mini-jack of the signal cable (included) into active speaker AUX ⑤, and connect the opposite mini-jack of the signal cable to LINE OUT port of the PC sound card or OUTPUT of MP3/CD-player, as shown in Fig. 4.
- Plug the USB-cable to the USB-port on your computer or laptop. (see Fig. 4).
- MSS power supply is also possible by using batteries.

Batteries installation

- Open the battery compartment (see Fig. 3).
- Put in batteries (3 AAA type batteries – not included).
- Close the battery compartment.

Notes:

- **Never use both USB and batteries power supply together.**
- **Don't rotate the mechanism of speaker transformation more than 180°!**
- Adjust volume level to its minimum by turning the volume control wheel ① counterclockwise until it stops.
- Shift the ON/OFF slide switch ⑨ on the active speaker bottom panel. Power LED ② will illuminate.
- Switch on the audio source and adjust MSS volume level by the volume control wheel ① or by Windows tools at your discretion. While turning the wheel clockwise ①, volume level increases, but while turning it counterclockwise, it reduces.

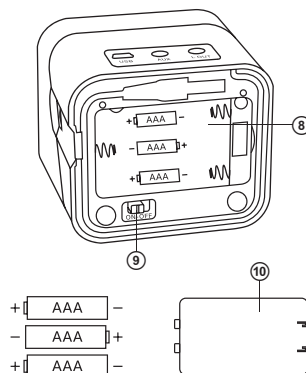

Fig. 3. Active speaker bottom view

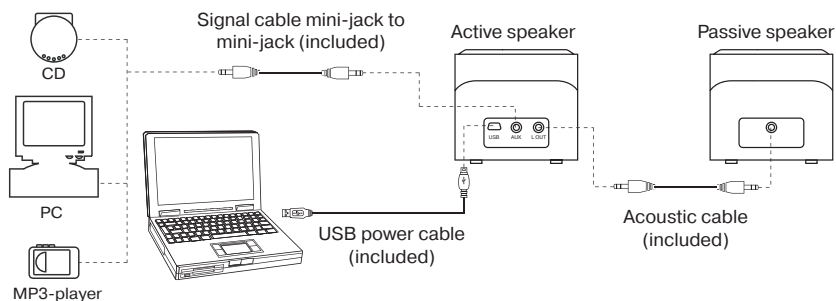

Fig. 4. Connection diagram

Notes:

- Place the speakers symmetrically to the listener.
- Connect the speakers to a USB port of your laptop or PC, otherwise please use active USB-hub.
- After turning off the computer or laptop unplug the USB device.

8. TROUBLE SHOOTING

- If there is weak sound or there is no sound of the speakers, please make sure that the USB cable is plugged to the Laptop or PC and it is powered on. If power is supplied by batteries, make sure they are inserted into the battery compartment. If the batteries are discharged, replace them with new ones.
- If the sound is produced by one of the speakers only, check the connection of the speakers.

9. TECHNICAL SPECIFICATION

Parameter, measurement unit	Value
Output power (RMS), W	6 (2 × 3)
Frequency range, Hz	80 – 20 000
Speaker dimension, mm	∅ 50
Power supply, V	5DC/USB
Dimensions (one satellite) (W × H × D), mm	75 × 70 × 65
Weight, kg	0.372

Notes:

- Technical specification given in this table is supplemental information and can not give occasion to claims.
- Technical specification is subject to change without notice due to improvement of SVEN production.

Портативная мультимедийная USB акустическая система 2.0

SVEN®
YOU WANT – WE CAN



Модель: **PS-35**

Импортер в России: ООО «СКАНДИТРЕЛ»,
111024, РФ, г. Москва, ул. Авиамоторная, д. 65, стр. 1.
Уполномоченная организация в России: ООО «РТ-Ф»,
105082, г. Москва, ул. Фридриха Энгельса, д. 75, стр. 5.
Условия гарантийного обслуживания смотрите в
гарантийном талоне или на сайте **www.sven.fi**
Гарантийный срок: 12 мес.
Срок службы: 2 лет.
Произведено под контролем «Свен Скандинавия
Лимитед», 48310, Финляндия, Котка,
Котолахдентие, 15. Сделано в Китае.

Модель: **PS-35**

Постачальник/імпортер в Україні: ТОВ «СВЕН Центр».
Київська область, м. Переяслав-Хмельницький,
вул. Героїв Дніпра, 31.
Призначення, споживчі властивості та відомості
про безпеку товару див. у керівництві з експлуатації.
Умови гарантійного обслуговування дивіться в
гарантійному талоні або на сайті **www.sven.fi**
Гарантійний термін: 12 міс.
Строк служби: 2 років.
Товар сертифіковано/має гігієнічний висновок.
Шкідливих речовин не містить.
Зберігати в сухому місці.
Виготовлено під контролем «Свен Скандинавія
Лімітед», 48310, Фінляндія, Котка, Котолахдентіе, 15.
Зроблено в Китаї.

Produced under the control of Oy Sven Scandinavia Ltd.
15, Kotolahdentie, KOTKA, Finland, 48310.
Made in China.

® Registered Trademark of Oy SVEN
Scandinavia Ltd. Finland.

PS – 35