

**SVEN**®  
YOU WANT – WE CAN

Мультимедиялық  
акустикалық жүйе 5.1  
үйдің кинотеатры үшін

## ПАЙДАЛАНУ ЖӨНІНДЕГІ НҰСҚАУЛЫҚ



**HT-435R**

[www.sven.fi](http://www.sven.fi)

**SVEN CM акустикалық жүйесін сатып алғаныңыз үшін ризамыз!**

### АВТОРЛЫҚ ҚҰҚЫҚ

© 2014. SVEN PTE. LTD. 1.0 (V 1.0) нұсқасы.

Осы Нұсқау және соның ішіндегі ақпарат авторлық құқықпен қорғалған. Барлық құқықтар қорғалған.

### САУДА МАРКАЛАРЫ

Барлық сауда маркалары олардың заңды иелерінің меншігі болып табылады.

### ЖАУАПКЕРШІЛІКТІ ШЕКТЕУ ЖӨНІНДЕГІ ЕСКЕРТПЕ

Нұсқаулық барынша дәл болу үшін барлық күш салынғанына қарамастан, кейбір сәйкессіздіктер болуы мүмкін. Осы Нұсқаулықтың ақпараты «дәл солай» шаарттарында берілді. Автор мен баспагер осы Нұсқаулықтағы ақпараттың кесірінен келтірілген залал үшін біреудің немесе ұйымның алдында ешбір жауап бермейді.

### МАЗМҰНЫ

<b>1. САТЫП АЛУШЫҒА ҰСЫНЫС</b> .....	<b>3</b>
<b>2. ЖИЫНТЫҚТЫЛЫҚ</b> .....	<b>3</b>
<b>3. ҚАУІПСІЗДІК ШАРАЛАРЫ</b> .....	<b>3</b>
<b>4. ТЕХНИКАЛЫҚ СИПАТТАУ</b> .....	<b>3</b>
<b>5. ДАЙЫНДАУ ЖӘНЕ ЖҰМЫС ТӨРТІБІ</b> .....	<b>6</b>
<b>6. АҚАУЛАРДЫ ЖОЮ</b> .....	<b>9</b>
<b>7. ТЕХНИКАЛЫҚ СИПАТТАМАЛАР</b> .....	<b>10</b>

### 1. САТЫП АЛУШЫҒА ҰСЫНЫС

- Бұйымды ақырын ашып, қораптың ішінде қандай да бір жабдықтар қалып қоймағанын үшін тексеріңіз. Құрылғыға залал келмегенін тексеріңіз. Тасымалдау кезінде бұйымға залал келтірілсе, жеткізетін фирмамен хабарласыңыз; бұйым жұмыс істемейтін болса, бірден сатушымен хабарласыңыз.
- Жиынтықтылық пен кепілдік талонның болуын тексеріңіз. Кепілдік талонда дүкеннің мөрі, сатушының анық қойылған қолы немесе дүкеннің мөртабаны және сатылған күні қойылғанын, тауардың нөмірі талонда көрсетілгенмен сәйкес келетініне көзіңізді жеткізіңіз. Есіңізде сақтаңыз, кепілдік талон жоғалып немесе нөмірлері сәйкес келмеген жағдайда Сіз кепілдік жөндеу жасау құқығыңыздан айырыласыз.
- Бұйымды температурасы төмен қоршаған ортадан кіргізгеннен кейін бірден қоспаңыз! Орауыштан алынған бұйымды бөлме температурасында 4 сағаттан кем емес уақыттай ұстау қажет.
- Бұйымды орнатып қолданудың алдында, осы Нұсқаулықты мұқият оқып шығып, пайдалану мерзімі ішінде сақтаңыз.

**Техникалық қолдау [www.sven.fi](http://www.sven.fi) сайтында орналасқан.  
Осында Сіз осы Нұсқаулықтың жаңартылған нұсқауын таба аласыз.**

## 2. ЖИЫНТЫҚТЫЛЫҚ

- Сабвуфер кіріктірмелі қуат күшейткішімен – 1 дана
- Қарсы арналардың колонкалары – 2 дана
- Орталық арнаның колонкасы – 1 дана
- Тылдағы арналардың колонкалары – 2 дана
- Дистанциялық басқару пульты (ДБП) – 1 дана
- ДБП-не арналған қоректену элементтері (AAA типі) – 2 дана
- Акустикалық кабель – 5 дана
- Сигналдық кабель – 3 дана
- Пайдалану жөніндегі нұсқаулығы – 1 дана
- Кепілдік талоны – 1 дана

## 3. ҚАУІПСІЗДІК ШАРАЛАРЫ



**Назар аударыңыз! Корпустағы ішінде оқшаулауы жоқ элементтерінде, электр тоғы соғатындай кернеуі жоғары.**

- Электр тоғына ұшырамау үшін, акустикалық жүйені (АЖ) ашпаңыз және өз бетіңізбен жөндемеңіз. Қызмет көрсету мен жөндеуді тек уәкілетті сервис орталығының білікті мамандары ғана жүзеге асыру керек. Уәкілетті сервис орталықтардың тізімін [www.sven.fi](http://www.sven.fi) сайтынан қараңыз.
- АЖ-нің колонкалардың арасында, дыбыс зорайтқыштың корпусына және жерге сымдардың тұйықталуына жол бермеңіз (соның ішінде «жерлендірілген»), себебі дыбыс зорайтқыштың шығу каскадтары бұзылады.
- Желілік розеткадан штепсельдің айырын суырғаннан бастап 2 секундтай аппаратураның желілік айырының істіктерін ұстауға болмайды.
- Сақтандырғышты ауыстырған кезде АЖ желіден ажыратыңыз. Сол түрдегі және номиналдағы сақтандырғыштарды қолданыңыз. Қолдан жасалған сақтандырғыштарын қолданбаңыз.
- АЖ-нің тесіктеріне басқа заттардың түсіп кетпеуінен сақтаңыз.
- АЖ-ні жоғары ылғалдан, су және шаң тигеннен сақтаңыз.
- АЖ-ні қызып кетуден сақтаңыз: қыздырғыш аспаптарға 1 м-ден жақын орнатпаңыз. Тіке күн сәулесінен аулақ ұстаңыз.
- АЖ-нде, сонымен қатар жүйенің жанына ашық жалынның ешқандай аспаптарын орнатпаңыз.
- АЖ-ні дұрыс желденбейтін жерде орнатпаңыз. Ең кішкентай ауа саңылауы – 10 см. АЖ-ні қолданған кезде оны қандай да бір құрылғыларға орнатпаңыз, суытуды қиындататын майлық немесе басқа да ұқсас нәрселермен жаппаңыз.
- АЖ-ні тазарту үшін химиялық реагенттерді қолданбаңыз, жұмсақ құрғақ матаны пайдаланыңыз.

## 4. ТЕХНИКАЛЫҚ СИПАТТАУ

HT-435R 5.1 акустикалық жүйесі (АЖ) әуенді шығаруға және ойындарды, фильм-дерді және т.б. дыбыстандыруға арналған. АЖ кіріктірме қуат күшейткішімен, акустикалық және сигналдық кабельдермен жабдықталған, сол себепті ДК, ноутбук, MP3 немесе CD-плеерге немесе кез келген дыбыс сигналдың көздеріне қосуға болады.

### АЖ ерекшелігі

- Кіріктірмелі 5.1-күшейткіші
- Қосымша стереокіріс (AUX)
- Стереосигналдың 5.1-ге айналуы
- Дистанционды басқару пульті
- Жұмыс режимінің светодиодты индикациясы
- Колонкаларды қабырғаға бекіту мүмкіндігі

### Басқару панелі

- ① STANDBY: кезекші режим индикаторы (күту режимі)
- ② POWER: қосу/өшіру түймесі (күту режимі)
- ③ IR: ИК-сигнал қабылдағышының терезесі
- ④ AUX: AUX-кірісі қосу индикаторы
- ⑤ DVD: DVD-кірісі қосу индикаторы
- ⑥ VOL-/VOL+: дыбыс қаттылығы реттеуіш индикаторы
- ⑦ INPUT SELECT: DVD не AUX-жүйесінің кіріс селекторы
- ⑧ 2.1/5.1: дыбыс шығару режиміне ауыстырғыш
- ⑨ VOL-/VOL+: жүйенің дыбыс қаттылығы деңгейін азайту/көбейту түймелері

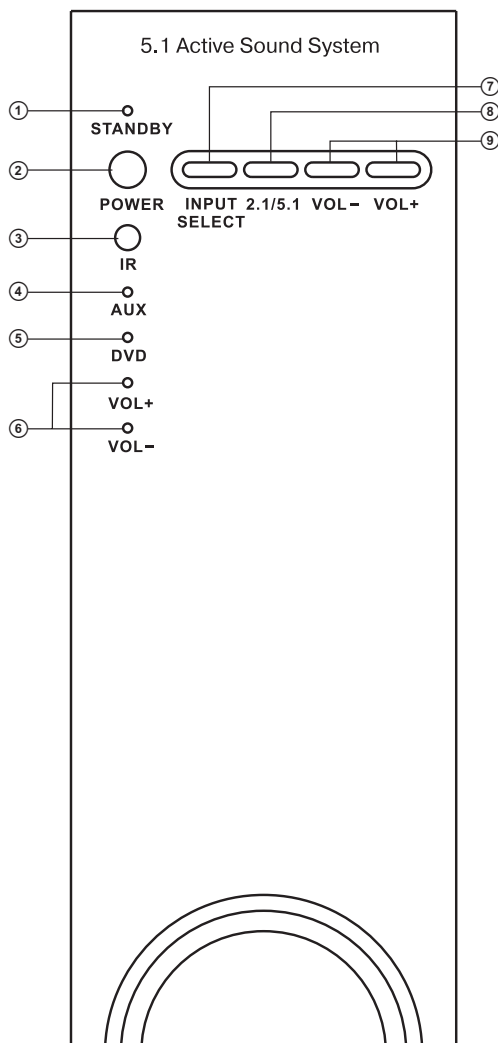

1-сурет. Басқару панелі

**Артқы панель**

① AUX(L/R): ДК, CD/MP3-ойнатқыштарын, магнитофондарды және т.б. қосуға арналған AUX (сол жақ/оң жақ) стереокіру

② INPUT (5.1CH): ДК-ң 5.1 дыбыс картасын немесе DVD-ойнатқыштың 5.1 шығу сигналын қосуға арналған кіру ажырандылары:

- FL/FR: сол жақ/оң жақ алдыңғы арналарға арналған кіру ажырандылары
- CEN: орталық арнаға кіру
- SW: сабвуфер арнасына кіру
- SL/SR: сол жақ/оң жақ артқы арналарға арналған кіру ажырандылары.

③ OUTPUT (5.1CH): сателлиттерді қосуға арналған шығу ажырандылары:

- FL-/FR-: сол жақ/оң жақ алдыңғы арналардан шығу.
- CEN-: орталық арнадан шығу
- SL-/SR-: сол жақ/оң жақ артқы арналардан шығу

④ FUSE: желілік сақтандырғыш

⑤ Қуат көзі ажыратқышы

⑥ Қуат көзі сымы

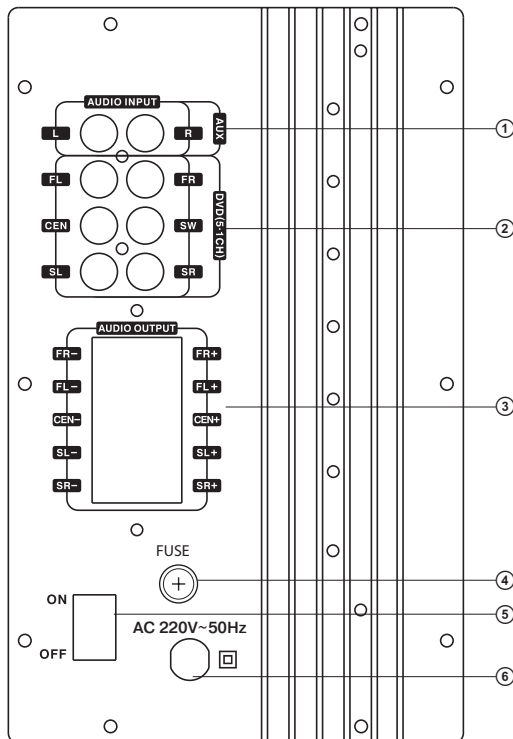

2-сурет. Артқы панель

### Дистанционды басқару пульті

- ① STANDBY: жүйенің қосу/өшіру түймелері(күту режимі)
- ② RESET: вضاуыт күйлеріне қайтып бару
- ③ MUTE: дыбысты өшіру түймесі
- ④ INPUT: акустикалық жүйеге кіруді таңдау түймесі
- ⑤ 2.1/5.1 – AUX кірісінен стереосигналдарды тындау режимі, сигнал спателлиттердің барлығынан шығады
- ⑥ TREBLE+/-: жоғары жиілік деңгейін көбейту/азайту түймелері
- ⑦ BASS+/-: төменгі жиілік деңгейін көбейту/азайту түймелері
- ⑧ FRONT+/-: алдыңғы арнада дыбыс қаттылығы деңгейін көбейту/азайту түймелері
- ⑨ CEN +/-: орталық арнада дыбыс қаттылығы деңгейін көбейту/азайту түймелері
- ⑩ REAR+/-: артқы арнада дыбыс қаттылығы деңгейін көбейту/азайту түймелері
- ⑪ SUB-/+ : сабвуфердің дыбыс қаттылығы деңгейін көбейту/азайту түймелері
- ⑫ VOLUME -/+ : жүйенің жалпы дыбыс қаттылығы деңгейін көбейту/азайту түймелері

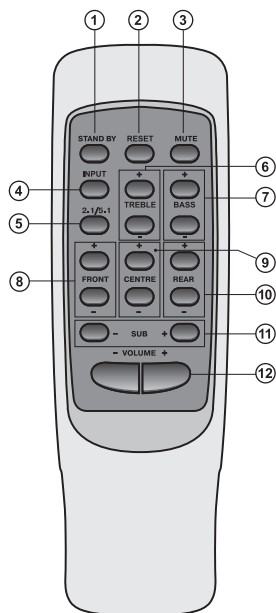

3-сурет. Басқару пульті

### Қоректену элементтерін орнату

ДБП-ті пайдалану алдында 1,5 В ААА типті 2 қоректендіру элементін салыңыз.

- Батареялық бөліктің қақпағын ашыңыз.
- Қарама-қарсылығына қарап, 2 қоректендіру элементін салыңыз.
- Қақпағын жабыңыз.

### Ескертпелер:

- ДБП жұмыс жасамаса, қоректендіру элементтерін тексеріңіз немесе отырып қалған элементтерді жаңасына ауыстырыңыз.
- ДБП сабвуфердегі ИК-қабылдағыштың терезесіне қарай қаратыңыз.
- ДБП 30 градустан аспаған бұрышынан 7-метрлік қашықтығында қолданыңыз.

## 5. ДАЙЫНДАУ ЖӘНЕ ЖҰМЫС ТӘРТІБІ

### АЖ орналасуы

• АЖ дауысы жақсы естілу үшін колонкаларды 4-суретке сәйкес орналастыру керек. Ортадағы және алдыңғы екеуі ойша сызылған шеңбердің бойында орналасады, ол шеңбердің радиусы тыңдаушыдан орталық колонкаға дейінгі қашықтыққа тең, шеңбердің ортасы – тыңдаушының басы болып белгіленеді. Тыңдаушыдан барлық колонкаларға дейінгі ара қашықтық бірдей. Алдыңғы колонкалардың ара қашықтығы тыңдаушыдан әр колонкаға дейінгі ара қашықтықпен бірдей. Артқы колонкалар да осындай қашықтықпен орналасады (ойша сызылған шеңбердің бойында) «тыңдаушы –экран» осіне 110 градус бұрышпен. Колонкаларды бөлменің бұрыштарына немесе қабырғаға тіреп қоймауға тырысыңыз, дауыстары дұрыс шықпауы мүмкін. Мүмкіндігінше АЖ қабырғадан 20 см қашықтықта орнатқан жөн.

- Жоғары жиілікті твиттерлер тыңдаушы құлағы деңгейімен неғұрлым дәл келсе, соғұрлым дауыс жақсы шығады.
- Колонкаларды қуыстарға қоймаған дұрыс, бұл әсіресе, төменгі жиілік диапазонында дыбыс шығу сапасына кедергі келтіреді.
- Сабвуфер бағытталмаған дауыс шығаратындықтан, оны бөлменің кез келген дауыс жақсы шығатын жеріне орналастыра беруге болады.

### Колонкалардың сабвуферге қосылуы

- Бағандарды к сабвуферу подключите, акустикалық кәбілдерді (жиынтықтан) пайдалана. Сабвуферді колонкаларға акустикалық кабельдермен (жиынтықтан) көрсетілгендей етіп. Назар аударыңыз, колонкалардың қызыл (плюс) клеммалары сабвуфердің (+ → +) қызыл клеммаларымен, ал колонкалардың қара клеммалары сабвуфердің қара клеммаларымен (→ -) қосылуы керек.
- Жалаңаш сымдардың бір-бірімен не аппаратураның металл бөлшектерімен жанаспауын және де қосылулардың қарама – қарсылық сәйкестігін тексеріңіз.

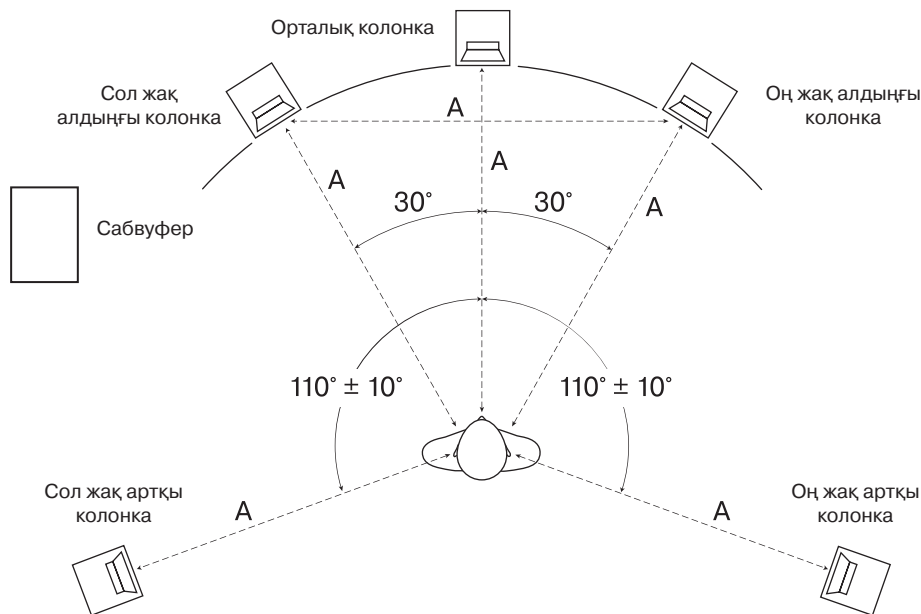

4-сурет. Колонкалардың орналасуы

### Сигнал көздерінің қосылуы

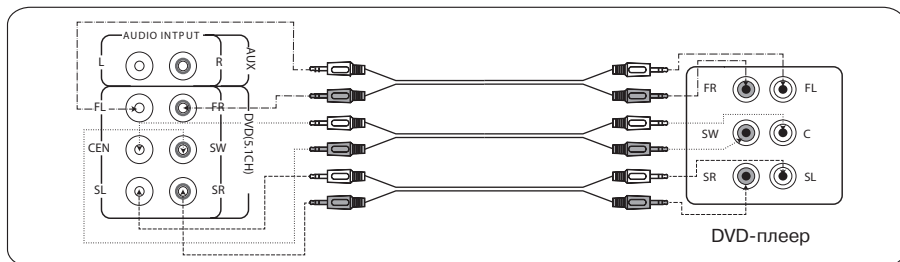
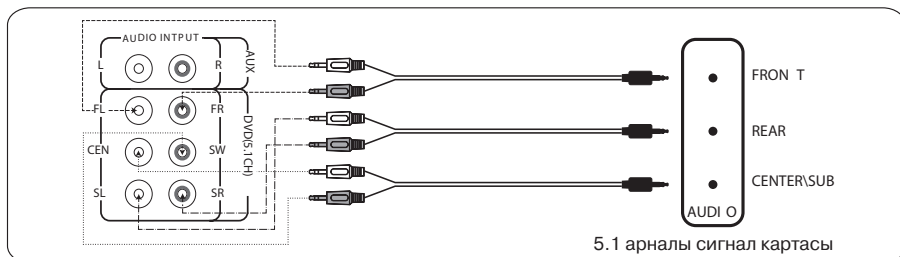
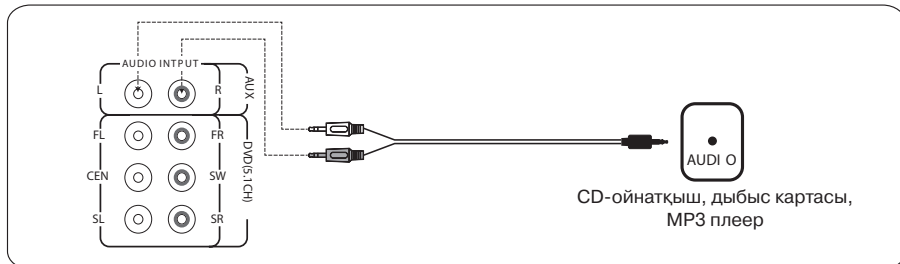

7-сурет. Сигнал көздерінің қосылуы

### Жүйенің жұмысы

Сабвуфердің артқы панеліндегі POWER (ON) ауыстырғышы арқылы жүйені қосыңыз (2-сурет). Жүйе STANDBY режимінде қосылады (күту режимі). ДБП-тегі (3-сур.) не сабвуфердің алдыңғы панеліндегі (1-сур.) STANDBY түймесін басыңыз, жүйе жұмыс режиміне ауысады. Әдетте, 5.1 кіру (DVD) белсенді болады. Кіруді таңдау үшін ДБП-гі сәйкес түймелерді немесе алдыңғы панельдегі INPUT SELECT түймесін пайдаланыңыз. ДБП-гі не сабвуфердің алдыңғы панеліндегі сәйкес түймелерді басып, дыбыс қаттылығын қажет деңгейге қойыңыз.



## Пайдалану жөніндегі нұсқаулық

# HT-435R

- VOL(+ / -): жүйенің дыбыс қаттылығын реттеу.
  - FRONT (+ / -): алдыңғы арналарды реттеу.
  - CENTER (+ / -): ранының дауысын реттеу.
  - REAR (+ / -): артқы арналардың дауысын реттеу.
- RESET түймесін басса, бастапқы қалыпқа қайта апарды.

2.1/5.1 режимі AUX стереокірісінен стереосигналдарды тыңдау үшін қолданылады, дауыс барлық сателлиттерден шығады.

Егер жүйені ұзақ уақыт бойы пайдаланбасаңыз, сабвуфердің артқы панеліндегі POWER ажыратқышын OFF түріне қойып, желі сымын желіден ажыратып тастаңыз.

### 6. АҚАУЛАРДЫ ЖОЮ

Ақаулықтар	Себебі	Жою жолдары
АЖ қосылмайды.	Желіге қосылмаған.	Желіге қосылуын тексеріңіз.
	Желі ажыратқышы қосылмаған.	Сабвуфердің артқы панеліндегі Power түймесін басыңыз.
Дауысы жоқ.	Дыбыс қаттылығының реттеуіші барынша басулы.	Дыбыс қаттылығының реттеуішін ретке келтіріңіз.
	Аудиосигнал көзі дұрыс қосылмаған.	Сигнал көздерін 5-суреттегідей етіп қосыңыз.
	Күшейткіш кірісі дұрыс таңдалмаған.	Сабвуфердегі не ДБП-гі кіру ауыстырғышын дұрыс қосыңыз (Input түймесі).
	ДБП дыбыс өшіретін түйме басылып қалған.	Дыбыс өшіретін түймені (Mute) қайта басыңыз немесе дауыс өзгертетін түймені басыңыз.
АЖ колонкаларының дауысы бәсең.	Аудиосигнал көзі дұрыс қосылмаған.	Сигнал көздерін 5-суреттегідей етіп қосыңыз.
	Дыбыс қаттылығының реттеуіші барынша басулы.	Дыбыс қаттылығының реттеуішін ретке келтіріңіз.
Дауыс дұрыс шықпайды.	Кіріс сигналының амплитудасы жоғары.	АЖ-і мен сигнал көздерінде дыбыс қаттылығының реттеуіштерімен кіріс сигналының көлемін азайтыңыз.
ДБП жұмыс істемейді.	ДБП инфрақызыл сигналы сабвуфердегі қабылдағыш терезесіне түспейді.	Сабвуфер мен ДБП-гі сигнал қабылдап, жіберетін терезелерді бір біріне қаратыңыз.
	ДБП элементтері заряды таусылған.	Қуат көзі элементтерін ауыстырыңыз.

Жоғарыда аталған жолдардың біреуі де мәселені шешпесе, жақын жердегі сервис-орталығына кәсіптік кеңес алу үшін хабарласыңыз. Бұйымды өз бетімен жөндемеңіз.

**7. ТЕХНИКАЛЫҚ СИПАТТАМАЛАР**

Сипаттамалар және өлшем бірліктері	Мәні
Шығу қуаты (RMS), Вт: сабвуфердің сателлиттердің	110 (35 + 5 × 15) 35 5 × 15
Динамиктер диаметрі, мм: сабвуфердің сателлиттердің	∅ 165 ∅ 76 (кең жолақты)
Қуат көзінің кернеуі, В/Гц	~220/50
Жиілік диапазоны, Гц: сабвуфердің сателлиттердің	40 – 150 150 – 20 000
Өлшемі (бір колонканың), мм: сабвуфердің алдыңғы колонка, артқы колонка орталық колонка	313 × 170 × 313 95 × 110 × 120 95 × 220 × 110
Салмағы, кг	8,5

**Ескертулер:**

- **Кестеде келтірілген техникалық сипаттамалар, анықтамалар наразы білдіру үшін негізі болып табылмайды.**
- **SVEN сауда маркасының өнімдері үнемі жетілдіріледі. Сол себептен техникалық сипаттамалар және жиынтықтылық алдын ала ескертілмей өзгеруі мүмкін.**

Мультимедиялық  
акустикалық жүйе 5.1  
үйдің кинотеатры үшін

**SVEN**®  
YOU WANT – WE CAN



Үлгі: **HT-435R**

Импортёрлер СМ SVEN Қазақстан республикасында:  
«ST Networks» ЖШС, Қазақстан Республикасы, 050013,  
Алматы, Республика алаңы, Фурманов көшесінің бұрылысы,  
үй 13/195, 13Б кеңсе,  
тел: +7 (727) 266 36 13, e-mail: info@stn.kz.  
«Alon Logistics» ЖШС, Қазақстан Республикасы, Алматы  
қаласы, Мақатаев көшесі, 117.

Сапа жөніндегі талап-тілектерді Қазақстан Республикасы  
аумағында «О-Си-Эс Казахстан» ЖШС-гі қабылдайды.  
Мекенжай: Қазақстан Республикасы, Алматы қаласы,  
Мақатаев көшесі, 117, тел.: +7 (727) 352-86-68,  
e-mail: kz@ocs.ru.

Өндіруші: «СВЕН ПТЕ. Лимитед», 176 Джу Чиаг Роуд,  
№02-02, Сингапур, 427447. «Свен Скандинавия Лимитед»  
бақылауымен өндірілді, 48310, Финляндия, Котка,  
Котлахдентие, 15.

Manufacturer: SVEN PTE. LTD, 176 Joo Chiat Road,  
№ 02-02, Singapore, 427447.  
Produced under the control of Oy Sven Scandinavia Ltd.  
15, Kotolahdentie, Kotka, Finland, 48310.  
Made in China.

® Registered Trademark of Oy SVEN  
Scandinavia Ltd. Finland.

**HT-435R**