

SVEN[®]

Sistem activ de boxe multimedia
5.1 pentru sistem home cinema

MANUAL DE UTILIZARE



HT-210

www.sven.fi

Vă mulțumim că ați achiziționat sistemul de boxe multimedia TM SVEN!

DREPT DE AUTOR

© 2018. SVEN SVEN PTE. LTD. Versiunea 1.0 (V1.0).

Acest Manual și informația pe care o conține sunt protejate prin dreptul de autor. Toate drepturile sunt rezervate.

MĂRCI COMERCIALE

Toate mărcile comerciale sunt proprietatea deținătorilor lor.

AVERTISMENT ÎN LEGĂTURĂ CU RĂSPUNDEREA LIMITATĂ

În pofida tuturor eforturilor de a face acest Manual cât mai precis, sunt posibile unele discrepante. Informația din acest Manual este oferită «așa cum este». Autorul și editorul nu duc nicio răspundere față de individ sau față de organizație pentru pierderile sau daunele cauzate de informația conținută de acest Manual.

CUPRINS

1. RECOMANDĂRI PENTRU CUMPĂRĂTOR	2
2. SETUL COMPLET	3
3. MĂSURI DE SIGURANȚĂ	3
4. DESCRIERE TEHNICĂ	3
5. PREGĂTIREA ȘI ORDINEA FUNȚIONĂRII	6
6. INLĂTURAREA DEFECȚIUNILOR	12
7. SPECIFICAȚII	13

1. RECOMANDĂRI PENTRU CUMPĂRĂTOR

- Despachetați atent produsul, asigurați-vă că în interiorul cutiei nu a rămas nici un accesoriu. Verificați dacă produsul nu are defecte. Dacă acesta a fost deteriorat în timpul transportării, contactați firma care a efectuat livrarea; dacă produsul nu funcționează, adresați-vă îndată distribuitorului.
- Verificați dacă setul este complet și dacă aveți talonul de garanție. Asigurați-vă că pe talonul de garanție este pusă ștampila magazinului, o semnătură lizibilă sau ștampila vânzătorului și data cumpărării; verificați dacă numărul produsului corespunde cu cel indicat pe talon. Țineți minte că în caz de pierdere a talonului sau necorespunderii numerelor, nu veți avea dreptul la o reparație de garanție.
- Nu conectați produsul îndată după ce acesta a fost adus în încăpere de afară, de la temperaturi negative! Țineți produsul despachetat la temperatura camerei nu mai puțin de 4 ore.
- Înainte de a instala și de a folosi produsul, faceți atent cunoștință cu manualul de față și păstrați-l pentru întreaga perioadă de exploatare.
- Transport și echipamente de transport este permisă numai în ambalajul original.
- Nu necesită condiții speciale de realizare.
- Se va elimina în conformitate cu reglementările privind eliminarea echipamentelor de uz casnic și de calculator.

**Suportul tehnic este disponibil pe pagina web: www.sven.fi
Tot aici puteți găsi versiunea actualizată a acestui manual.**

2. SETUL COMPLET

- Subwoofer – 1 buc.
- Sateliți – 5 buc.
- Telecomandă – 1 buc.
- Elemente de alimentare pentru telecomandă (de tip AAA) – 2 buc.
- Firul antenei – 1 buc.
- Cablu audio – 5 buc.
- Cablu optic – 1 buc.
- Cablu de semnal 2RCA la mini-jack (Ø 3,5 mm) – 3 buc.
- Set pentru amplasare pe perete a sateliților – 5 buc.
- Manual de utilizare – 1 buc.
- Talon de garanție – 1 buc.

3. MĂSURI DE SECURITATE



Atenție! În interiorul carcasei, pe elementele neizolate, există o tensiune înaltă, care poate provoca șoc electric.

- Pentru a evita electrocutarea, nu desfaceți sistemul de boxe multimedia (SBM) și nu îl reparați de sine stătător. Deservirea și repararea trebuie să fie efectuate doar de specialiștii calificați ai centrului de servicii autorizat. O listă a centrelor de servicii autorizate o puteți găsi pe pagina web: www.sven.fi
- Evitați producerea scurt-circuitelor (inclusiv a firelor de «împământare»), a boxelor între ele, pe carcasa amplificatorului și pe pământ, deoarece acest lucru ar duce la defectarea cascadei amplificatorului.
- Este interzisă atingerea ștecherului firului de rețea al aparatului în decurs de 2 secunde de la extragerea acestuia din priză.
- Asigurați-vă că SBM nu va ajunge în deschizăturile altor obiecte.
- Protejați SBM de umiditate mărită, apă și praf.
- Protejați SBM de supraîncălzire: instalați-l nu mai aproape de un metru de la sistemele de încălzire. Nu expuneți SBM la soare.
- Nu amplasați SBM pe foc deschis sau alături de acesta.
- Nu amplasați SBM în locurile cu sistem rău de ventilare. Intervalul minim de aer – 10 cm. În timpul utilizării SBM nu plasați pe el nici un dispozitiv, nu-l acoperiți cu șervețele sau obiecte asemănătoare, ce ar împiedica răcirea sa.
- Nu folosiți agenți de curățare chimici pentru curățarea SBM, utilizați o cârpă moale și uscată.

4. DESCRIERE TEHNICĂ

Sistemul de boxe multimedia 5.1 (SBM) HT-210 este conceput pentru crearea sistemului home cinema. Datorită amplificatorului de putere cu mai multe canale, integrat în subwoofer, sistemul poate fi conectat la aproape orice sursă de semnal audio.

Particularități SBM

- Sistemul de boxe multimedia este compatibil cu PC, dispozitive de redare DVD/Media, dispozitive mobile și alte surse de semnal
- Radio FM integrat
- Informație VFD-display
- Posibilitate de transformare a semnalului stereo în 5.1 semnal

- Dispozitiv integrat pentru redarea fișierelor audio de pe purtători de memorie
- Transmiterea fără fir a semnalului prin Bluetooth
- Intrare optică și coaxială
- Ceas integrat
- Telecomandă
- Posibilitate de amplasare pe perete a sateliților
- Materialul carcasei – lemn (MDF)

Construcția SBM

Panouri de control subwoofer

- 1 Afişare VFD
- 2 IR: Receptor IR
- 3 SD/MMC CARD: mușă pentru instalarea card-urilor SD/MMC* cu fișiere audio, înscrise în format MP3
- 4 USB: mușă pentru instalarea purtătorului USB flash* cu fișiere audio, înscrise în format MP3
- 5 ◀◀ /CH-: trecere la track-ul precedent (la apăsare scurtă în regim de dispozitiv de redare); postul precedent** (la apăsare scurtă în regim radio)
- 6 ▶▶ /AUTO: redare/pauză (la apăsare scurtă în regim de dispozitiv de redare); căutare automată start/stop (la apăsare scurtă în regim radio);
- 7 ▶▶ /CH+: trecere la track-ul următor (la apăsare scurtă în regim de dispozitiv de redare); postul următor* (la apăsare scurtă în regim radio);
- 8 INPUT/VOLUME -/+ : porniți produsul (roțiți comanda de la dreapta la stânga) și ajustați volumul; oprirea produsului (apăsare îndelungată); comutatoare, moduri OPT / COX / DVD / AUX / PC / FM / MP3 / Bluetooth (apăsare scurtă)
- 9 OPTICAL INPUT: conector de intrare optic

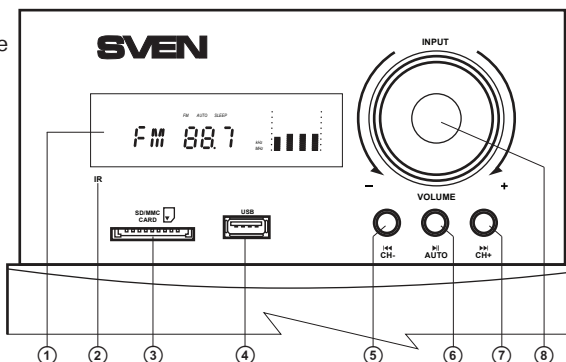

Imag. 1. Panoul de control al subwooferului

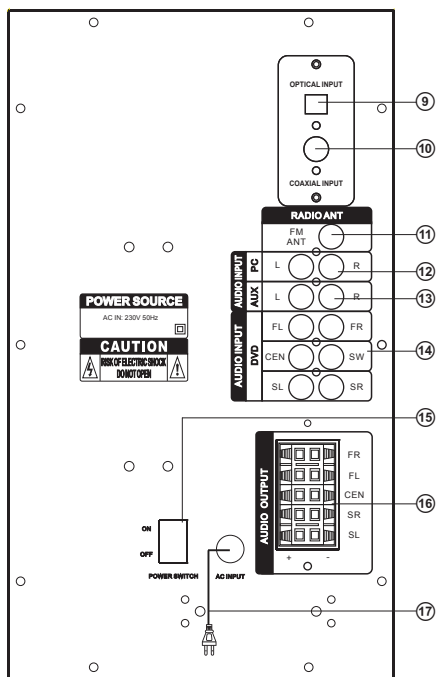

Imag. 2. Panoul din spate al subwooferului

- ⑩ COAXIAL INPUT: conector pentru intrare coaxială
- ⑪ FM ANT: mufă pentru conectarea antenei
- ⑫ PC: mufe pentru conectarea PC
- ⑬ AUX: mufă pentru conectarea intrării lineare
- ⑭ DVD: mufe pentru conectarea DVD
- ⑮ ON/OFF: întrerupătorul alimentării
- ⑯ AUDIO OUTPUT: mufe pentru conectarea sateliților
- ⑰ Cablu de alimentare

Telecomanda

- ① INPUT: selectarea modului de operare al difuzoarelor (OPT / COX / DVD / AUX / PC / FM / MP3 / Bluetooth)
- ② SET: setarea timpului curent (din regim ST-BY)
- ③ TUNE+/-: scanare manuală a diapazonului (în regim radio)
- ④ CH- / ◀◀ / CH+ / ▶▶ : mergeți la piesa anterioară / următoare (în regim de dispozitiv de redare); mergeți la stația anterioară / următoare* (în regim radio)
- ⑤ AUTO / ▶▶ : scanare automată cu memorizarea posturilor în regim diapazon FM (în regim radio); redare/pauză (la apăsare scurtă în regim de dispozitiv de redare)
- ⑥ FL-/+ : setarea volumului canalului frontal de stânga
- ⑦ SW+/-: setarea volumului subwooferului
- ⑧ SL-/+ : setarea volumului canalului din spate de stânga
- ⑨ 0-9: câmp de cifre
- ⑩ PRO: pornirea/oprirea regimului de transformare a semnalului stereo în 5.1 semnal
- ⑪ BASS+/-: regularea timbrului frecvențelor joase
- ⑫ CLOCK: afișarea orei curente
- ⑬ ⏻: conectarea/deconectarea SBM
- ⑭ SLEEP: selectarea timpului funcționării în regim «Sleep»
- ⑮ MUTE: buton pentru pornirea/oprirea sunetului; ajustarea luminozității afișajului (în modul ST-BY)
- ⑯ SAVE: memorizarea frecvenței selectate (în regim radio)
- ⑰ FR-/+ : setarea volumului canalului frontal din dreapta
- ⑱ CEN-/+ : setarea volumului canalului central
- ⑲ VOL+/-: setarea volumului
- ⑳ SR-/+ : setarea volumului canalului din spate din dreapta
- ㉑ RESET: renunțarea la setările audio
- ㉒ TREBLE+/-: setarea timbrului frecvențelor înalte

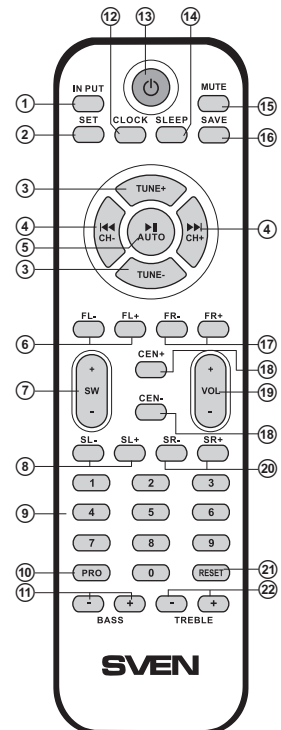

Imag. 3. Telecomanda

* Schimbarea acestor posturi are loc în cazul prezenței posturilor memorizate.

** Purtătorul de memorie trebuie să fie formatat în FAT, FAT32. Pot fi utilizate carduri de memorie SDHC class 10 și mai jos. Nu se recomandă conectarea hard disk-urilor externe și a altor dispozitive, cu excepția USB flash, – acest lucru poate cauza defectarea SBM. În cazul utilizării purtătorului USB cu o capacitate ce depășește 8 Gb, timpul necesar pentru realizarea comenzilor poate fi mai îndelungat.

Instalarea bateriilor în telecomandă

- Deschideți compartimentul pentru baterii de pe partea din spate a telecomenzii.
- Introduceți bateria de tip AAA (din set).
- Închideți compartimentul pentru baterii.

Note:

- **Folosiți telecomanda sub un unghi nu mai mare de 30° la o distanță ce nu depășește 7 metri.**
- **Direcționați telecomanda spre receptorul de raze infra-roșii de pe subwoofer.**
- **Dacă telecomanda nu funcționează, verificați prezența bateriei sau schimbați bateria descărcată pe alta nouă.**
- **Dacă intenționați să nu folosiți telecomanda pentru o perioadă îndelungată (mai mult de o săptămână), extrageți bateria din telecomandă).**

5. PREGĂTIREA ȘI ORDINEA FUNCȚIONĂRII**Amplasarea SBM**

- Pentru a obține un sunet cât mai calitativ al SBM, se recomandă să amplasați boxele conform schemei din imag. 4. Centrul și perechea de puncte frontale sunt amplasate pe o circumferință virtuală, a cărei rază este distanța dintre ascultător și centrul boxei, iar centrul circumferinței este capul ascultătorului. Distanțele dintre ascultător și fiecare din boxele frontale, precum și cea frontală, sunt egale. Distanța dintre boxele frontale este egală cu distanța dintre ascultător și fiecare boxă. Boxele din spate sunt amplasate la aceeași distanță de ascultător, (la fel, pe circumferință) sub un unghi de $\sim 110^\circ$ în raport cu axa «ascultător – ecran».
- Evitați amplasarea boxelor în colț sau lângă perete, acest lucru poate cauza apariția de rezonanțe și accente sunete externe. Dacă e posibil, amplasați SBM la o distanță nu mai mică de 20 cm de la pereți.

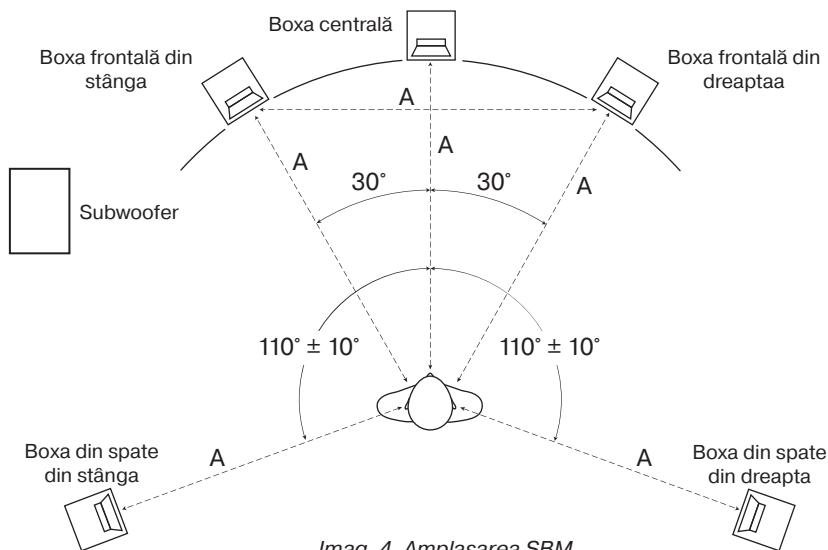

Imag. 4. Amplasarea SBM

- Pentru a obține sunet mai clar, este necesar ca tweeterele de frecvență înaltă să fie amplasate la același nivel cu urechea ascultătorului.
- Nu instalați boxele în nișe. O astfel de amplasare poate afecta redarea sunetului mai ales la un diapazon jos.
- Subwooferul emite un sunet nedirecționat, de aceea el poate fi amplasat în orice loc al camerei în care sun în cel mai bun mod.

Conectarea boxelor la subwoofer

- Conectați boxele la intrarea audio AUDIO OUTPUT ⑩ a subwooferului, așa cum este indicat în imag. 5, folosind cablurile audio din set. Atrageți atenția la faptul că firele pozitive ale cablurilor boxelor trebuie să fie conectate la clamele pozitive ale subwooferului (+ → +), iar firele negative ale boxelor – la clamele negative ale subwooferului (– → –).

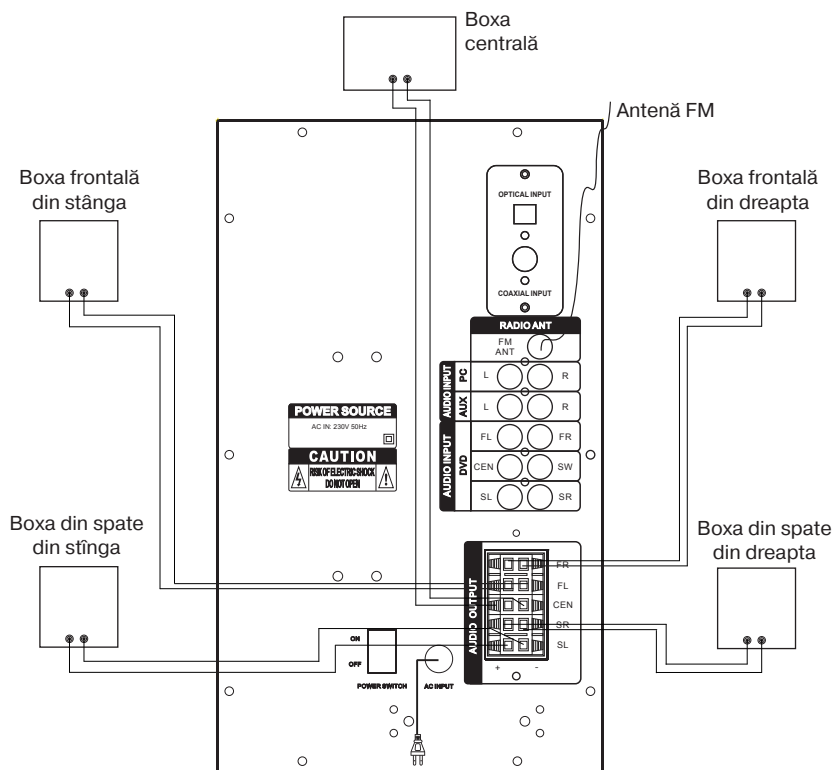

Imag. 5. Schema conectării boxelor

- Verificați corespunderea polarității și lipsa contactului firelor neizolate între ele, precum și cu elementele metalice ale dispozitivului (vezi schema conectării din imag. 5).

Instalarea și conectarea antenei FM

- Introduceți antena FM de cameră, inclusă în set, în mufa FM ANT ⑨ de pe panoul din spate al subwooferului, așa cum este indicat în imag. 5. Amplasați antena astfel, încât calitatea recepționării să fie satisfăcătoare, apoi fixați antena în această poziție.

Notă. În casele cu semnal FM slab, folosiți o antenă FM externă.

Pregătirea pentru funcționare

Sistemul de boxe multimedia HT-210 poate fi conectat la aproape orice sursă de semnal audio: dispozitive de redare CD/DVD/MP3, plăci audio PC, etc. (vezi imag. 6).

Atenție! Înainte de conectare toate elementele sistemului trebuie să fie deconectate.

- Pentru conectarea SBM la playere CD/MP3, plăci audio PC, folosiți cablurile de semnal 2RCA la mini-jack (din setul complet). Conectați jack-urile 2RCA și mini-jack-urile cablurilor, așa cum este indicat în schemele din imag. 6.
- Pentru conectarea SBM la dispozitive de redare CD/DVD/AUX, TV, folosiți cablurile de semnal stereofonic 2RCA la 2RCA (nu sunt incluse în setul complet) (vezi imag. 6).
- Utilizați un cablu optic (furnizat) sau un cablu coaxial (nu este furnizat) pentru a conecta difuzoarele la televizor (consultați imag 7).

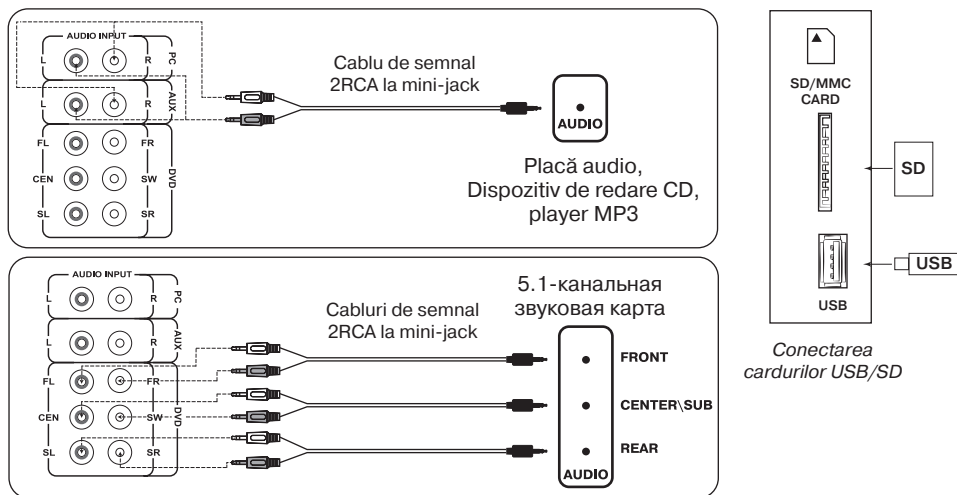

Imag. 6. Schemele conectării la surse de semnal

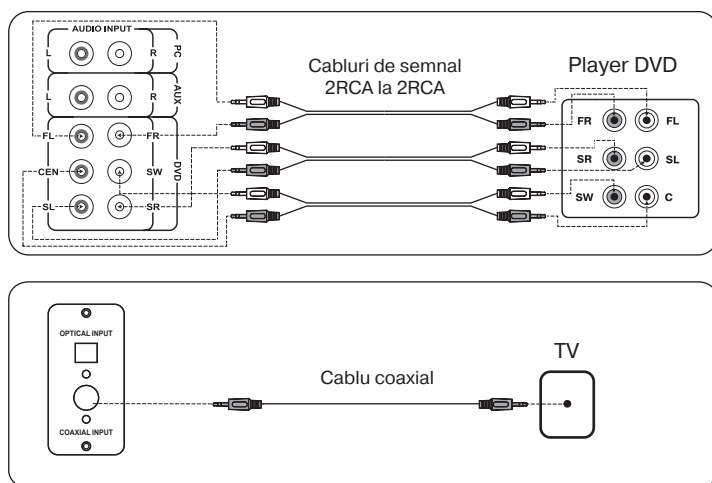

Imag. 6. Schemele conectării la surse de semnal

Conectarea sistemului

- Introduceți cablul de alimentare 15 în priză.
- Porniți alimentarea AC cu comutatorul ON / OFF de pe partea din spate a subwoofer-ului.
- Porniți difuzoarele prin rotirea butonului de pe panoul frontal sau prin butonul de pe telecomandă.
- Selectați sursa dorită apăsând scurt butonul INPUT de pe panoul de control sau apăsând butonul de pe telecomandă.

Setarea nivelului general

- Selectați nivelul volumului dorit al sistemului folosind butonul de pe panoul de comandă sau utilizați butoanele VOL+/- 19 de pe telecomandă.

Setarea volumului boxelor și al subwooferului

- Cu ajutorul butoanelor BASS +/- 11 și TREBLE +/- 22 de pe telecomandă puteți seta (mări/micșora) nivelul corespunzător al frecvențelor joase și înalte ale sistemului.
- Puteți seta nivelul volumului boxelor frontale, din spate și a celor din spate cu ajutorul butoanelor respective FL +/- 6, FR +/- 17, SL +/- 8, SR +/- 20 și CEN +/- 18 de pe telecomandă. Cu butoanele SW +/- 7 de pe telecomandă puteți seta nivelul volumului subwooferului.

Moduri de comutare

- Pentru a merge la unul dintre modul PC, AUX, OPT, COX, Bluetooth, FM, MP3 sau DVD necesară atunci când este activat UA să apăsați INPUT butonul de volum 8 de pe panoul frontal sau butonul INPUT 1 de pe telecomandă (fig. 4). Pe display-ul subwooferului vor apărea pe ecran codurile «PC», «AUX», «OPT», «COX», «BLUE», «Radio», «USB», «SD» sau «DVD».

Regim 2.1/5.1

• Pentru a emula modul 5.1 în modul 2.1, apăsați butonul PRO ⑩ de pe telecomandă atunci când difuzorul este pornit. Indicatorul NORMAL / PROLOGIC se aprinde pe afișajul subwoofer-ului.

Regimul de dispozitiv de redare

• Pentru a comuta la modul player, cu difuzoarele de pe panoul frontal apăsat, apăsați butonul INPUT ⑧ sau butonul INPUT ① de pe telecomandă. Modul selectat va fi afișat pe scurt, apoi numărul de piese găsite și numărul de ordine al piesei redată, apoi timpul de redare de la început.

Redarea va începe automat

• Pentru a selecta o piesă, puteți introduce direct numărul său de serie de la telecomandă sau utilizați butoanele ⑤, ⑦ de pe panoul frontal sau butoanele ④ de pe telecomandă. Pe display va apărea pentru scurt timp numărul de ordine a track-ului, apoi timpul ce a trecut de la începutul redării acestuia.

Regimul radio

- Apăsarea butonului INPUT ⑧ de pe panoul frontal al subwooferului sau de la butonul INPUT ① de pe telecomandă selectează modul FM, se aprinde indicatorul FM de pe panoul de control.
- Pentru scanarea automată și memorizarea posturilor găsite, apăsați scurt butonul ⑥ de pe panoul frontal sau ⑤ de pe telecomandă. Apăsați repetat butonul pentru a finisa scanarea. În timpul scanării, panoul frontal va fi afișată frecvența, la memorizarea postului este afișat pentru puțin timp numărul de ordine al acestuia.
- Pentru scanarea manuală a diapazonului folosiți butoanele TUNE- (în jos) și TUNE+ (în sus). Pentru memorizarea frecvenței găsite apăsați butonul SAVE ⑩, iar cu ajutorul butoanelor ④ selectați numărul celei pentru memorare și apăsați butonul SAVE ⑩. În timpul salvării, pe display va fi afișat «Good».
- În cazul în care în memoria dispozitivului există posturi salvate, puteți naviga între ele apăsând scurt butoanele ⑤, ⑦ de pe panoul frontal sau ④ de pe telecomandă. Frecvența posturilor poate fi stabilită și de la câmpul cu cifre. Radioul se va seta pe frecvența indicată timp de 2-3 secunde.

Regimul ceasului

- În timpul aflării SBM în regim ST.BY, pe display-ul ① va fi afișată ora curentă. În cazul aflării sistemului în alt regim, pentru afișarea timpului este necesar să apăsați butonul CLOCK ⑫ de pe telecomandă. Ora curentă va fi afișată pentru 3-5 secunde.
- Pentru a seta ora curentă, mergeți la modul «ST.BY» apăsând lung butonul de volum INPUT ⑧ de pe panoul frontal sau butoanele ⑬ de pe telecomandă. Introduceți modul de setare a timpului apăsând pe butonul SET ② de pe telecomandă (pe afișaj ① cifra corespunzătoare va clipi). Setări orele și minutele necesare direct de la câmpul digital ⑨ de pe telecomandă sau de la butoanele ⑤, ⑦ de pe panoul frontal sau de la butoanele ④ de pe telecomandă. Comutarea între setarea orelor / minutelor și ieșirea din modul de setare se face prin apăsarea scurtă a butonului SET ②.

Regim de Bluetooth

- Pentru a transmite un semnal în acest mod, trebuie mai întâi să conectați dispozitivul la sursa de semnal (vezi Figura 5). Pentru aceasta, selectați modul Bluetooth prin apăsarea butonului INPUT ⑥ pe panoul frontal al subwooferului sau pe butonul INPUT ① de pe telecomandă. După 2-3 secunde, difuzorul intră în modul de căutare, afișajul va afișa modul «BLU».
- Pe sursa de semnal (telefon, laptop, smartphone etc.), trebuie să selectați modul de căutare Bluetooth. Numele «HT-210» cu care doriți să vă conectați * va fi afișat pe ecran.
- Când conexiunea are succes, indicatorul «BLU» are o strălucire constantă. Dacă conexiunea eșuează, indicatorul «BLU» este intermitent. Trebuie să reintroduceți sistemul în modul de căutare (opriți și reporniți)**.
- Când vă conectați la o sursă de semnal, puteți controla playerul sursă de la telecomandă sau folosind butoanele de pe panoul frontal al subwooferului.

* Pentru conexiunea prin Bluetooth cu unele modele de dispozitive, posibil va fi nevoie să introduceți codul «0000».

** Dacă produsul este deja înregistrat în lista dispozitivelor sursă, nu este necesară reactivarea modului de căutare. Selectați numai numele produsului și comanda "conectare" la sursă.

Regim ST.BY

- Pentru a intra / ieși din acest mod, apăsați și țineți apăsat butonul de volum INPUT ⑧ de pe panoul frontal sau butonul ⑬ de pe telecomandă. La trecerea în acest regim display-ul ① de pe panoul frontal va afișa ora curentă.

Renunțarea la setări

- Apăsați butonul RESET ⑳ de pe telecomandă pentru a renunța la setările audio.

Note:

- ***Dacă intenționați să nu folosiți SBM o perioadă îndelungată, deconectați dispozitivul de la întrerupătorul POWER (⑮, treapta OFF) și extrageți ștecherul cablului de alimentare ⑰ din priză.***
- ***Pentru îmbunătățirea calității redării sunetului, folosiți ieșirea plăcii audio Line-Out.***

6. ÎNLĂTURAREA DEFECTIUNILOR

Defecțiunea	Cauza	Modalități de înlăturare
SBM nu se conectează.	SBM nu este conectat la rețea.	Verificați corectitudinea conectării.
	Înterupătorul de rețea nu este pornit.	Conectați înterupătorul.
Nu este sunet.	Regulatorul sunetului este setat la cea mai joasă poziție.	Regulați nivelul sunetului.
	Sursa semnalului audio este conectată greșit.	Conectați corect sursa de semnal audio.
Sunetul din boxe SBM este prea încet.	Regulatorul sunetului este setat la cea mai joasă poziție.	Regulați nivelul sunetului cu ajutorul regulatorului.
Sunet distorsionat.	Amplitudinea mare a sunetului de intrare.	Micșorați nivelul sunetului de intrare cu ajutorul reguletoarelor de volum de pe SBM și sursele de semnal.
Telecomanda nu funcționează.	Bateria este descărcată.	Schimbați bateria cu alta nouă.
	Expunerea directă la soare.	Schimbați locul subwooferului sau al telecomenzii.
	Există un obstacol între telecomandă și receptorul de raze infra-roșii al subwooferului.	Schimbați locul subwooferului sau al telecomenzii.
Nu funcționează tunerul FM.	Antena FM nu este conectată.	Conectați antena FM.
	Recepționarea rea a antenei.	Conectați antena FM/AM externă.

Dacă nici una din metodele menționate mai sus nu vă ajută să rezolvați problema, vă rugăm să cereți o consultație profesionistă la cel mai apropiat centru de servicii. Nu încercați niciodată să reparați dispozitivul singuri.

7. SPECIFICAȚII

Parametri, unități de măsurare	Valoare
Putere de ieșire (RMS), W: subwoofer sateliți	125 (50 + 5 × 15) 50 5 × 15
Diapazonul frecvențelor, Hz: subwoofer sateliți	40 – 200 200 – 20 000
Diapazonul frecvențelor VHF, MHz (pas 50 kHz)	87,0 – 108,0
Diametrul difuzoarelor, mm: subwoofer sateliți	Ø 176 Ø 80 + Ø 37
Tensiunea sursei de alimentare, V/Hz	~230/50
Raza de funcționare, m	până la 10
Dimensiuni (L × Î × H), mm: subwoofer sateliți satelit central	198 × 345 × 300 120 × 216 × 103 282 × 120 × 105
Greutate, kg	12,4

Note:

- **Caracteristicile tehnice enumerate în tabel sunt certificate și nu pot fi cauza plângerilor.**
- **Producerea mărcii comerciale SVEN se perfecționează încontinuu. Din această cauză caracteristicile tehnice și specificații complete pot fi schimbate fără anunțare prealabilă.**

**Sistem activ de boxe multimedia
5.1 pentru sistem home cinema**

SVEN®



Model: HT-210

Importatori al MC SVEN în Republica Moldova:

Reprezentantul oficial al MC SVEN in Moldova

SRL «ULTRA», Chișinău, str. Creangă, 6V,

Republica Moldova, tel.: +373 22 870230,

e-mail: sales@ultra.md.

IM «Accent Electronic» SA, Chișinău, str. Bulgara, 33/1,

Republica Moldova, tel.: +373 22 234569,

e-mail: sales@accent.md.

Producător: SVEN PTE. LTD, 176 Joo Chiat Road,
Nº 02-02, Singapore, 427447, Produs sub cotelul
«SVEN Scandinavia Limited», 48310, Finlanda, Kotka,
Kotolahdentie, 15.

Manufacturer: SVEN PTE. LTD, 176 Joo Chiat Road,
Nº 02-02, Singapore, 427447. Produced under the
control of Oy Sven Scandinavia Ltd. 15, Kotolahdentie,
Kotka, Finland, 48310. Made in China.

® **Registered Trademark of Oy SVEN
Scandinavia Ltd. Finland.**



HT-210