

SVEN®

Үй кинотеатрына арналған белсенді
акустикалық 5.1 жүйе

ПАЙДАЛАНУ ЖӨНІНДЕГІ НҰСҚАУЛЫҚ



HT-201

www.sven.fi

SVEN SM акустикалық жүйесін сатып алғаныңыз үшін ризамыз!**АВТОРЛЫҚ ҚҰҚЫҚ**

© 2018. SVEN PTE. LTD. 1.0 (V 1.0) нұсқасы.

Осы Нұсқау және соның ішіндегі ақпарат авторлық құқықпен қорғалған. Барлық құқықтар қорғалған.

САУДА МАРКАЛАРЫ

Барлық сауда маркалары олардың заңды иелерінің меншігі болып табылады.

ЖАУАПКЕРШІЛІКТІ ШЕКТЕУ ЖӨНІНДЕГІ ЕСКЕРТПЕ

Нұсқаулық барынша дәл болу үшін барлық күш салынғанына қарамастан, кейбір сәйкес-сіздіктер болуы мүмкін. Осы Нұсқаулықтың ақпараты «дәл солай» шарттарында берілді. Автор мен баспагер, осы Нұсқаулықтағы ақпараттың кесірінен келтірілген залал үшін біреудің немесе ұйымның алдында ешбір жауап бермейді.

МАЗМҰНЫ

1. САТЫП АЛУШЫҒА ҰСЫНЫС	2
2. ЖИЫНТЫҚТЫЛЫҚ	3
3. ҚАУІПСІЗДІК ШАРАЛАРЫ	3
4. ТЕХНИКАЛЫҚ СИПАТТАУ	3
5. ДАЙЫНДАУ ЖӘНЕ ЖҰМЫС ТӘРТІБІ	6
6. АҚАУЛАРДЫ ЖОЮ	12
7. ТЕХНИКАЛЫҚ СИПАТТАМАЛАР	13

1. САТЫП АЛУШЫҒА ҰСЫНЫС

- Бұйымды ақырын ашып, қораптың ішінде қандай да бір жабдықтар қалып қоймағанын үшін тексеріңіз. Құрылғыға залал келмегенін тексеріңіз. Тасымалдау кезінде бұйымға залал келтірілсе, жеткізетін фирмамен хабарласыңыз; бұйым жұмыс істемейтін болса, бірден сатушымен хабарласыңыз.
- Жиынтықтылық пен кепілдік талонның болуын тексеріңіз. Кепілдік талонда дүкеннің мөрі, сатушының анық қойылған қолы немесе дүкеннің мөртабаны және сатылған күні қойылғанын, тауардың нөмірі талонда көрсетілгенмен сәйкес келетініне көзіңізді жеткізіңіз. Есіңізде сақтаңыз, кепілдік талон жоғалып немесе нөмірлері сәйкес келмеген жағдайда Сіз кепілдік жөндеу жасау құқығыңыздан айырыласыз.
- Бұйымды температурасы төмен қоршаған ортадан кіргізгеннен кейін бірден қоспаңыз! Орауыштан алынған бұйымды бөлме температурасында 4 сағаттан кем емес уақыттай ұстау қажет.
- Бұйымды орнатып қолданудың алдында, осы Нұсқаулықты мұқият оқып шығып, пайдалану мерзімі ішінде сақтаңыз.
- Көлік және тасымалдау жабдықтары тек бастапқы контейнерде рұқсат етіледі.
- Іске асыру үшін арнайы жағдайларын талап етпейді.
- Тұрмыстық және компьютерлік жабдықтарды кәдеге жарату үшін ережелерге сәйкес тастаңыз.

**Техникалық қолдау www.sven.fi сайтында орналасқан.
Осында Сіз осы Нұсқаулықтың жаңартылған нұсқауын таба аласыз.**

2. ЖИЫНТЫҚТЫЛЫҚ

- Сабвуфер – 1 дана
- Сателлиттер – 5 дана
- Дистанционды басқару пульті – 1 дана
- ДБП қуат көзі элементтері (AAA типі) – 2 дана
- FM-антенна – 1 дана
- Акустикалық кабель – 5 дана
- 2RCA ге mini-jack (Ø 3,5 мм) сигналды кабелі – 3 дана
- Сателлиттерді қабырғаға бекітуге арналған жинақ – 5 дана
- Пайдалану жөніндегі нұсқаулық – 1 дана
- Кепілдік талоны – 1 дана

3. ҚАУІПСІЗДІК ШАРАЛАРЫ



Назар аударыңыз! Корпустың ішінде оқшаулауы жоқ элементтерінде, электр тоғы соғатындай кернеуі жоғары.

- Электр тоғына ұшырамау үшін, акустикалық жүйені (АЖ) ашпаңыз және өз бетіңізбен жөнде-меніңіз. Қызмет көрсету мен жөндеуді тек уәкілетті сервис орталығының білікті мамандары ғана жүзеге асыру керек. Уәкілетті сервис орталықтардың тізімін www.sven.fi сайтынан қараңыз.
- АЖ-нің колонкалардың арасында, дыбыс зорайтқыштың корпусына және жерге сымдардың тұйықталуына жол бермеңіз (соның ішінде «жерлендірілген»), себебі дыбыс зорайтқыштың шығу каскадтары бұзылады.
- Желілік розеткадан штепсельдің айырын суырғаннан бастап 2 секундтай аппаратураның желілік айырының істіктерін ұстауға болмайды.
- Сақтандырғышты ауыстырған кезде АЖ желіден ажыратыңыз. Сол түрдегі және номиналдағы сақтандырғыштарды қолданыңыз. Қолдан жасалған сақтандырғыштарын қолданбаңыз.
- АЖ-нің тесіктеріне басқа заттардың түсіп кетпеуінен сақтаңыз.
- АЖ-ні қызып кетуден сақтаңыз: қыздырғыш аспаптарға 1 м-ден жақын орнатпаңыз. Тіке күн сәулесінен аулақ ұстаңыз.
- АЖ-нде, сонымен қатар жүйенің жанына ашық жалынның ешқандай аспаптарын орнатпаңыз.
- АЖ-ні дұрыс желденбейтін жерде орнатпаңыз. Ең кішкентай ауа саңылауы – 10 см. АЖ-ні қолданған кезде оны қандай да бір құрылғыларға орнатпаңыз, суытуды қиындататын майлық немесе басқа да ұқсас нәрселермен жаппаңыз.
- АЖ-ні тазарту үшін химиялық реагенттерді қолданбаңыз, жұмсақ құрғақ матаны пайдаланыңыз.

4. ТЕХНИКАЛЫҚ СИПАТТАУ

HT-201 акустикалық жүйесі 5.1 (АЖ) үй кинотеатрын құруға арналған. Сабвуферге кіріктірілген көпарналы 5,1 қуат күшейткіші арқасында АЖ кез келген аудиосигнал көздеріне қосыла алады.

АЖ ерекшеліктері

Акустикалық жүйе ДК,DVD/Media ойнатқыштарымен, ұялы телефондармен және басқа да дыбыс құрылғыларымен үйлесімді

- Bluetooth арқылы сымсыз сигнал беру
- Кіріктірілген FM-радио
- Ақпаратты LED-дисплей
- Стереосигналдардың 5.1-ге айналу мүмкіндігі
- Жады тасушылардан аудиофайлдарды тыңдайтын кіріктірмелі ойнатқыш

- Кіріктірілген сағат
- USB flash және SD card қосатын ажырандылар
- Дистанционды басқару пульті
- «Stand By», «Sleep» режимдері
- Сателлиттерді қабырғаға бекіту мүмкіндігі
- Корпус материалы – ағаш (MDF)

АЖ құрылымы

- ① LED-дисплей
- ② INPUT: Bluetooth/DVD/ AUX/PC/FM/USB/SD режимдерін, кірістерді ауыстыру (қысқа уақыт басып тұру)
- ③ VOL-/CH- / ◀◀: алдыңғы трекке өту (ойнатқышқа немесе Bluetooth режиміне қысқаша басқан кезде); алдыңғы станция* (радио режимінде қысқа уақыт басып тұру); дауысты азайту (ұзақ уақыт басып тұру)
- ④ 2.1/5.1: стереосигналды 5.1-ге өзгерту режимін қосу/өшіру (барлық режимдерде қысқа уақыт басып тұру)
- ⑤ ST.BY/ ▶▶: жаңғырту/уақытша тоқтату (ойнатқышқа немесе Bluetooth режиміне қысқаша басқан кезде); старт/тоқтату автоматты іздеу (радио режимінде қысқа уақыт басып тұру); кезекші режим (барлық режимдерде ұзақ уақыт басып тұру)
- ⑥ VOL+/CH+ / ▶▶▶: келесі трекке өту (ойнатқышқа немесе Bluetooth режиміне қысқаша басқан кезде); келесі станция* (радио режимінде қысқа уақыт басып тұру); дауысты көбейту (ұзақ уақыт басып тұру)
- ⑦ SD/MMC CARD: форматта жазылған файлдары бар SD/MMC-карталарын** орнатуға арналған ажырандылар
- ⑧ USB: форматта жазылған файлдары бар USB flash тасушыларын** орнатуға арналған ажырандылар
- ⑨ FM ANT: қабылдағыш антеннасын қосуға арналған ажыранды (3-суретті қараңыз)
- ⑩ PC: ДК қосуға арналған ажыранды
- ⑪ AUX: желілі кірісті қосатын ажыранды
- ⑫ DVD: DVD қосуға арналған ажыранды
- ⑬ ON/OFF: қуат көзі ажыратқышы
- ⑭ AUDIO OUTPUT: сателлиттерді қосуға арналған ажырандылар
- ⑮ Қуат көзі сымы

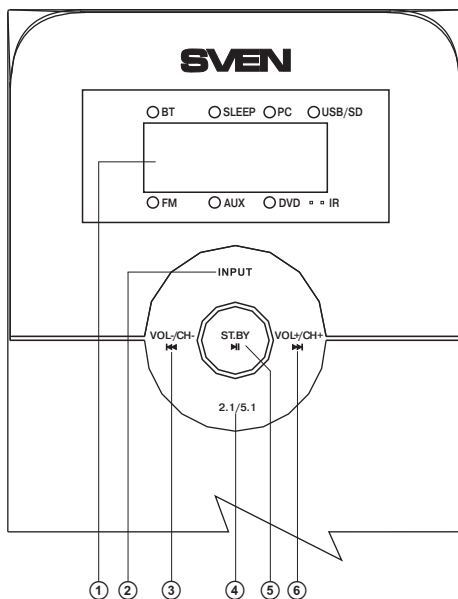

1-сурет. Сабвуфердің басқару панелі

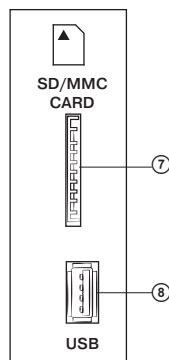

2-сурет. Сабвуфердің бүйіріндегі панелі

Пайдалану жөніндегі нұсқаулық

HT-201

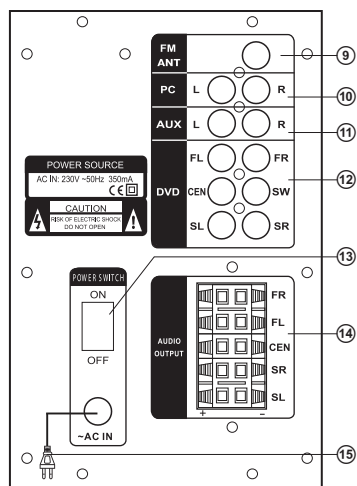

3-сурет. Сабвуфердің артқы панелі

Дистанционды басқару пульті

① USB/SD: USB/SD тасушылары** бар MP3-ойнатқышын қосу түймесі

② AUX/PC: AUX/PC стереоікірісін қосу

③ SET: ағымдағы уақытты орнату (ST-BY режимінен)

④ TUNE+/-: диапазонды қолмен көшіру (радио режимінде)

⑤ CH- / <<<: алдыңғы трекке өту (ойнатқышта немесе Bluetooth режимінде)

алдыңғы станцияға өту* (радио режимінде)

⑥ AUTO / >>>: станцияларды FM-диапазоны жадысында сақтап автоматты көшіруді қосу (радио режимінде);

жаңғырту/уақытша тоқтату (ойнатқышқа немесе Bluetooth режиміне қысқаша басқан кезде)

⑦ SLEEP: «ұйқыдағы режим» функциясын таңдау түймесі

⑧ FL-/+ : сол жақтағы алдыңғы арнаның дауысын реттеу

⑨ SW+/-: сабвуфердің дауысын реттеу

⑩ SL-/+ : сол жақтағы артқы арнаның дауысын реттеу

⑪ 0-9: сандық бет

⑫ REPEAT: ойнатқыш жұмыс режимін таңдау

⑬ TREBLE+/-: ВЧ тембрін реттеу

⑭ FM: радио режимін қосу

⑮ ⏻ : АЖ қосу/ажырату

⑯ BT: Bluetooth режимін таңдаңыз

⑰ 2.1/5.1: стереосигналды 5.1-ге өзгерту режимін қосу/өшіру; дисплей жарықтығын реттеу (ST-BY режимінде)

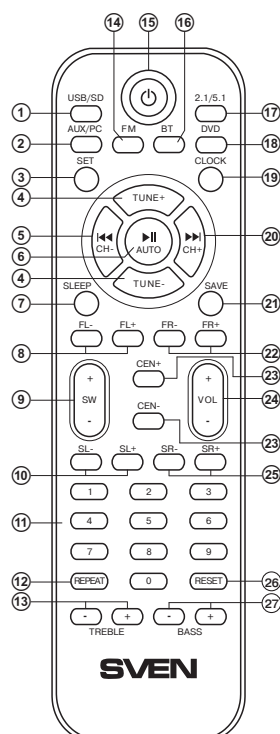

4-сурет. ДБ пульті

- ⑩ DVD: DVD кірісін таңдау
- ⑪ CLOCK: ағымдағы уақыт көрсеткішін шақыру
- ⑫ CH+/▶▶: келесі трекке өту (ойнатқышта немесе Bluetooth режимінде)
келесі станцияға өту* (радио режимінде)
- ⑬ SAVE: таңдалған жиілікті жадыда ұстау (радио режимінде)
- ⑭ FR-/+: оң жақтағы алдыңғы арнаның дауысын реттеу
- ⑮ CEN-/+: ортадағы арнаның дауысын реттеу
- ⑯ VOL+/-: дыбыс қаттылығы деңгейін реттеу
- ⑰ SR-/+: оң жақтағы артқы арнаның дауысын реттеу
- ⑱ RESET: аудиокүйлерді бұзу
- ⑳ BASS+/-: НЧ тембрін реттеу

ДБ пультіне батарейкаларды орнату

- ДБ пультінің артқы жағындағы батарейкалар тұратын бөлімді ашыңыз.
- AAA типті батарейкаларды (жиынтықтан) салыңыз.
- Батареялар тұратын бөлімді жабыңыз.

Ескертулер:

- **ДБП-ті 30 градустан артық емес бұрышпен 7 метр қашықтықта ұстаңыз.**
- **ДБП-тің сабвуфердің LED-дисплейіне бағыттаңыз.**
- **Егер ДБП жұмыс істемесе, батареялардың бар-жоғын тексеріңіз, заряды отырған болса, жаңасына ауыстырыңыз.**
- **Егер пультті ұзақ уақыт бойы (аптадан артық) пайдаланбайтын болсаңыз, батарейкаларды алып тастаңыз.**

5. ДАЙЫНДАУ ЖӘНЕ ЖҰМЫС ТӘРТІБІ

АЖ орналасуы

- АЖ дауысы жақсы естілу үшін колонкаларды 5-суретке сәйкес орналастыру керек. Ортадағы және алдыңғы екеуі ойша сызылған шеңбердің бойында орналасады, ол шеңбердің радиусы тыңдаушыдан орталық колонкаға дейінгі қашықтыққа тең, шеңбердің ортасы – тыңдаушының басы болып белгіленеді. Тыңдаушыдан барлық колонкаларға дейінгі ара қашықтық бірдей. Алдыңғы колонкалардың ара қашықтығы тыңдаушыдан әр колонкаға дейінгі ара қашықтықпен бірдей. Артқы колонкалар да осындай қашықтықпен орналасады (ойша сызылған шеңбердің бойында), «тыңдаушы – экран» осіне 110 градус бұрышпен.
- Колонкаларды бөлменің бұрыштарына немесе қабырғаға тіреп қоймауға тырысыңыз, дауыстары дұрыс шықпауы мүмкін. Мүмкіндігінше АЖ қабырғадан 20 см қашықтықта орнатқан жөн.
- Жоғары жиілікті твиттерлер тыңдаушы құлағы деңгейімен неғұрлым дәл келсе, соғұрлым дауыс жақсы шығады.
- Колонкаларды қуыстарға қоймаған дұрыс, бұл әсіресе, төменгі жиілік диапазонында дыбыс шығу сапасына кедергі келтіреді.
- Сабвуфер бағытталмаған дауыс шығаратындықтан, оны бөлменің кез келген дауыс жақсы шығатын жеріне орналастыра беруге болады.

* Бұл жиіліктерді жадыда сақталған станциялар болғанда ғана ауыстыруға болады.

** Тасушы FAT, FAT32 форматында жазылуы тиіс. SDHC class 10 және одан да төмен жады карталарын пайдалануға болады. Сыртқы қатты дискілерді және USB flash-ден өзгере басқадай құрылғыларды қосуға болмайды – бұл АЖ-не залал келтіруі мүмкін. Сыйымдылығы 8 Gb жоғары USB-тасушыларын пайдаланғанда бұйрықтарды орындау көп уақытты алуы мүмкін.

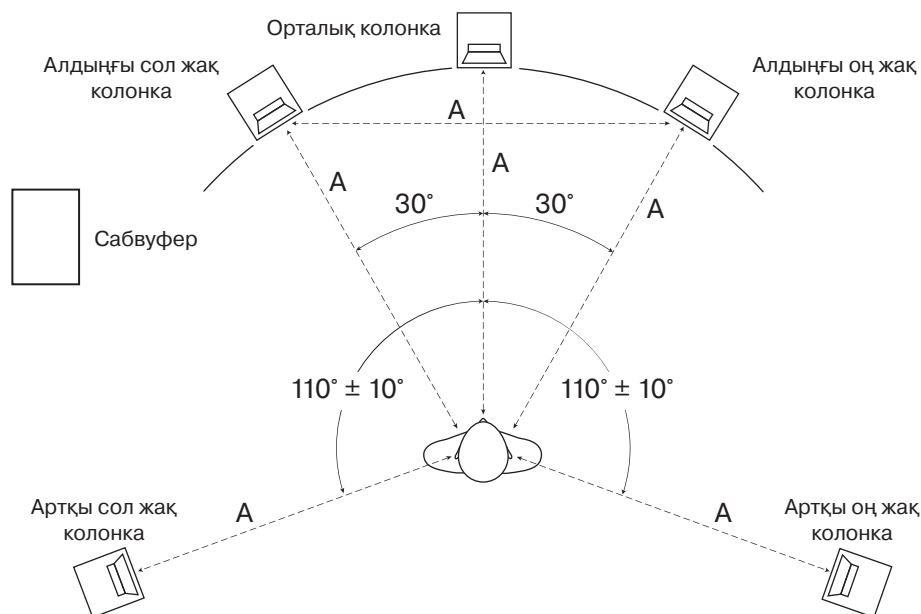

5-сурет. АЖ орналасуы

Conectarea boxelor la subwoofer

- Сабвуфердің AUDIO OUTPUT аудиокірісіне ⑭ колонкаларды жиынтықтағы акустикалық кабельдермен 6-суретте көрсетілгендей етіп қосыңыз. Назар аударыңыз, колонкалардың плюс сымдары сабвуфердің (+ → +) плюс клеммаларымен, ал колонкалардың минус сымдары сабвуфердің минус клеммаларымен (→ -) қосылуы керек.
- Жалаңаш сымдардың бір-бірімен не аппаратураның металл бөлшектерімен жанаспауын және де қосылулардың қарама – қарсылық сәйкестігін тексеріңіз (6-суреттегі қосу схемасын қара).

FM-антеннасын орнату және қосу

- Жиынтықтағы бөлмелік FM-антеннасын сабвуфердің артқы панеліндегі FM ANT ұяшығына ⑨ 6-суретте көрсетілгендей етіп тығыңыз. Антеннаны қанағаттандыратын қабылдау ұсталған жерге бекітіңіз.

Ескерту. FM-сигналын бәсең ұстайтын үйлерде сыртқы FM-антеннасын пайдаланыңыз.

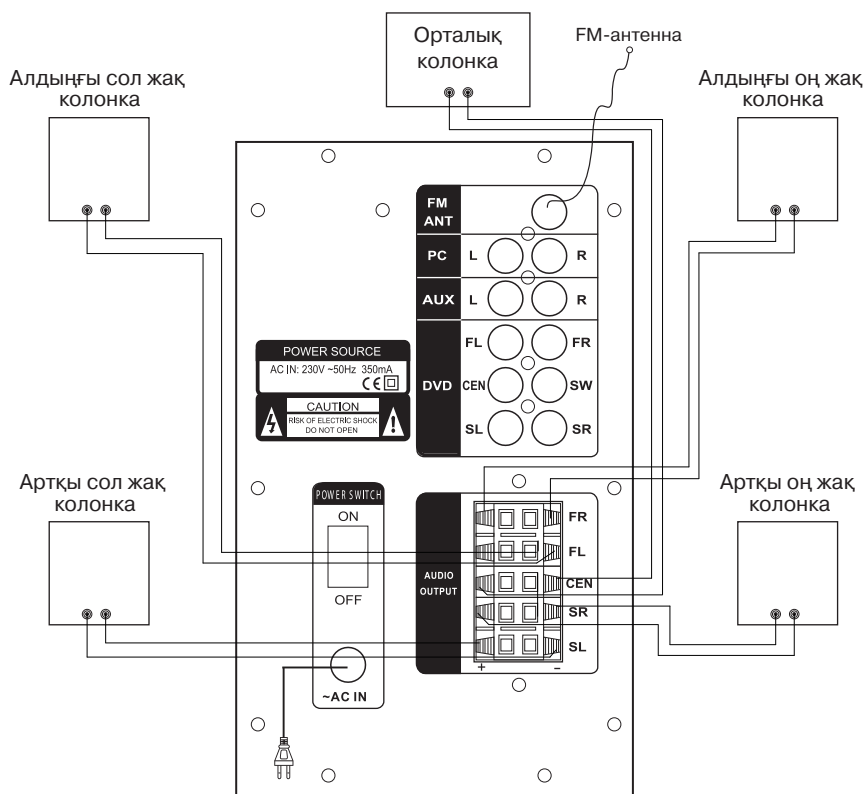

6-сурет. Колонкаларды қосу схемасы

Жұмысқа дайындау

HT-201 акустикалық жүйесі аудиосигналдың кез келген қуат көздеріне CD/DVD/MP3-ойнатқыштарына, ДК дыбыс карталарына және т. б. қосыла алады (7-суретті қара).

Ескерту! Қосардың алдында жүйенің барлық компоненттері ажыратылуы тиіс

- АЖ-н CD/MP3-плеерлерге, ДК дыбыс карталарына қосу үшін 2RCA ге mini-jack сигналды кабелін (жиынтықта бар) пайдаланыңыз. Кабельдердің 2RCA-джеки мен мини-джеки-ін 7-суреттегі схамадағыдай қосыңыз.

- АЖ-н CD/DVD/AUX-ойнатқыштарына, теледидарларға қосу үшін 2RCA ге 2RCA стереофонды сигналды кабельдерді пайдаланыңыз (жиынтықта жоқ) (7-суретті қара).

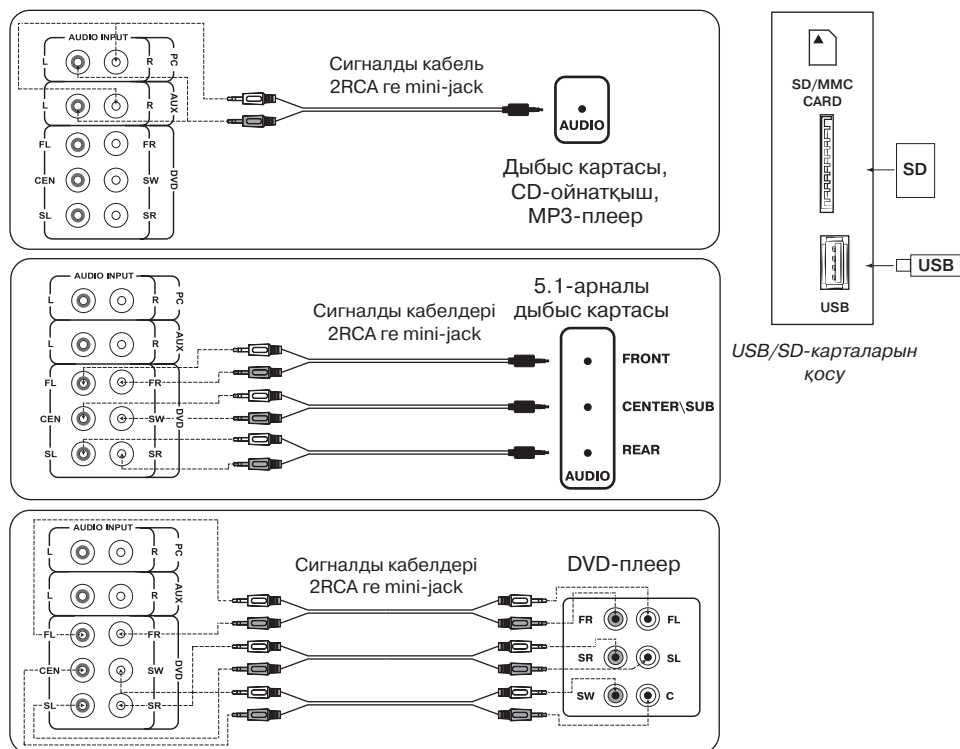

7-сурет. Аудиосигнал көздеріне қосу схемасы

Жүйені қосу

- Қуат көзі сымын ⑮ желі розеткасына қосыңыз.
- Сабвуфердің артқы панеліндегі POWER ON/OFF ажыратқышымен (⑬), Сабвуфердің артқы панеліндегі POWER ON/OFF ажыратқышымен ① немесе сабвуфердің басқару панеліндегі ST.BY түймесін ⑤ басса, ақпаратты LED-дисплей ① жанады (1-сурет). Жүйе жұмысқа дайын.

Selectarea surselor de semnal

- АЖ-гі сабвуфердің артқы панелінде 2 стереоаудиокіріс (AUX, PC) және DVD 5.1-кірісі бар, сонымен қоса, бүйір қабырғасында екі порт (SD және USB) бар. Сәйкес ұяшықтарға ⑦ тасушылардың біреуін (USB flash немесе SD card) орнатса болды, АЖ автоматты түрде ойнатқыш режиміне ауысады (2-сурет). Басқару панеліндегі INPUT түймесін ② немесе ДБП-гі USB/SD ①, AUX/PC ②, FM ⑭, BT ⑯, DVD ⑰ түймелері арқылы қажет сигнал көзін таңдауыңызға болады (4-сурет). Сабвуфердің ① LED-дисплейінде сәйкес жазу шығады және сәйкес индикаторлар жанады.

Ескерту. Егер USB- және SD-порттары қатар қосылса, сабвуфердің басқару панеліндегі INPUT түймесін ② немесе ДБП-гі түймесі ① арқылы қажет тасушыны таңдауға болады. Жалпы дыбыс қаттылығын басқару

• Басқару панеліндегі VOL- ③ және VOL+ ⑥ түймелерімен немесе ДБ пультіндегі VOL+/- түймесімен ⑭ қалауыңызбен дыбыс қаттылығын реттеуге болады.

Сабвуфер мен колонкалардың дауысын басқару

• ДБ пультіндегі BASS +/- ⑰ және TREBLE +/- ⑱ түймелерімен жүйенің жоғары және төмен жиілік деңгейлерін реттеуге болады (көбейту/азайту).

• ДБ пультіндегі FL +/- ⑧, FR +/- ②, SL +/- ⑩, SR +/- ⑤ және CEN +/- ③ түймелерімен алдыңғы, артқы және ортаңғы колонкалардың дауыс деңгейін реттеуге болады. Ал ДБП-гі SW +/- түймесімен ⑨ сабвуфердің дыбыс қаттылығы деңгейін реттеуге болады.

Дыбысты өшіру

• Сабвуфердің басқару панеліндегі ST.BY ⑤ немесе ДБП-гі түймесін ⑥ басып, дауысты өшіруге болады, осы түймені қайта бассаңыз, дауыс қосылады.

PC/AUX/DVD режимдері

• PC, AUX немесе DVD режимдерінің біреуіне ауысу үшін, АЖ қосылып тұрғанда, алдыңғы панельдегі INPUT түймесін ② не ДБП-гі AUX/PC ② немесе DVD ⑩ түймелерін басу керек (4-сурет). Сабвуфердің дисплейінде сәйкес жазу шығады, «PC», «AUX» немесе «DVD» индикаторлары жанады.

2.1/5.1 режимі

• 2.1 режимінен 5.1 режимін келтіру үшін АЖ қосылып тұрғанда, алдыңғы панельдегі 2.1/5.1 ④ немесе ДБП-гі 2.1/5.1 ⑦ түймелерін қолдану қажет. Сабвуфердің дисплейінде жазу шығады да, «2.1/5.1» индикаторы жанады.

Ойнатқыш режимі

• Ойнатқыш режиміне ауысу үшін АЖ қосылып тұрған кезде, алдыңғы панельдегі INPUT ② немесе ДБП-гі USB/SD ① түймелерін басу керек, LED-дисплейде аз уақыт таңдалған режим шығады, сосын табылған тректер саны және жаңғыртылатын тректің нөмірі, одан ары жаңғырту уақыты басынан басталады. Жаңғырту автоматты түрде басталады. Алдыңғы панельде тасушының белгісі жанып тұрады.

• Тректі таңдау үшін ДБП-нен оның кезекті нөмірін теру керек немесе алдыңғы панельдегі не ДБП-гі түймелерді ◀◀, ▶▶ қолдану керек. Индикаторда аз уақыт оның нөмірі жанып тұрады, сосын жаңғырту уақыты басынан басталады.

• ДБП-гі REPEAT түймесімен ⑫ жаңғырту режимін таңдауға болады («ONE» – жаңғыртылатын тректі қайталау; «RND» – кездейсоқ тәртіппен ойнату; «ALL» – тасушыдағы барлық тректерді ойнату).

Радио режимі

• Сабвуфердің алдыңғы панеліндегі INPUT ② немесе ДБП-гі FM ⑭ түйме лері арқылы FM режимін таңдауға болады, басқару панеліндегі FM индикаторы жанады.

• Табылған станцияларды автоматы түрде көшіріп, жадыда сақтау үшін ▶ алдыңғы панельдегі немесе ДБП-гі AUTO түймелерін ⑥ қысқа уақыт басып тұру керек. Осы түймелерді көшіру тоқталғанша басса, көшіру тоқтатылады. Көшірілу жүріп жатқанда алдыңғы панельде жиілік көрсетіледі, ал жадыда сақтап жатқанда, берілген кезекті нөмірі көрсетіледі.

• Диапазонды қолмен көшіру үшін ДБП-гі TUNE- (жиілікпен төмен қарай) және TUNE+ (жиілікпен жоғары қарай) түймелерін пайдаланыңыз. Таңдалған жиілікті сақтау үшін SAVE түймесін ⑮, басыңыз. Түймелерімен ◀◀, ▶▶ сақталынатын ұяшық нөмірін таңдаңыз да, қайтадан SAVE түймесін басыңыз. Сақтарда индикаторда «Good» деген жазу шығады.

- Жадыда сақталған станциялар болса, оларды түймелерін **◀◀, ▶▶** немесе ДБП-гі түймелерін **⑤**, **⑩** қысқа уақыт басып тұрып, ауыстыруға болады. Станция жиіліктерін сандық беттіге сандармен теруге болады. Берілген жиілікке радио 2-3 секунд ішінде орнатылады.

Сағат режимі

- АЖ табылған кезде ST.BY режимінде дисплейде **①** ағымдағы уақыт көрсетіледі. Жүйе басқа режимде табылса, уақытты көру үшін ДБП-гі CLOCK түймесін **⑨** басу керек. 3-5 секунд ішінде ағымдағы уақыт көрсетіледі.

- Ағымдағы уақытты орнату үшін алдыңғы панельдегі түймесін **⑤** не ДБП-гі түймесін **⏻** **⑮** ұзақ уақыт басып тұрып, «ST.BY» режиміне өту керек. ДБП-гі SET түймесі **③** арқылы уақытты орнату режиміне кіресіз (дисплейде **①** сәйкес разряд жыпықтай бастайды). ДБП сандық бетіндегі сандармен немесе алдыңғы панельдегі түймелері **③**, **⑥** не ДБП-гі түймелерімен **⑤**, **⑩** сағат пен минуттың қажетті мәндерін қойып, орнатыңыз. Сағат/минут орнату арасын- дағы ауысу және орнату режимінен шығу SET түймесін **③** аз уақыт басу арқылы жүзеге асады.

ST.BY режимі

- Бұл режимнен ауысу/шығу үшін алдыңғы панельдегі түймесі **⑤** немесе ДБП-гі **⏻** **⑮** басып, ұстап тұру керек. Осы режимге ауысарда дисплей **①** алдыңғы панельде ағымдағы уақытты көрсетіп тұрады.

Bluetooth режимі

- Осы режимде сигнал беру үшін алдымен өнімді сигнал көзіне қосу керек. Мұны істеу үшін сабвуфердің алдыңғы панеліндегі INPUT **②** түймесімен немесе қашықтан басқару пультіндегі BT **⑮** дісінің көмегімен Bluetooth режимін таңдаңыз. 2-3 секундтан кейін динамик іздеу режиміне өтеді, дисплейде «BT» көрсетіледі.

- Сигнал көзінде (телефон, ноутбук, смартфон және т.б.) Bluetooth құрылғысын іздеу режимін таңдау керек. Экранда «HT-201» атауы көрсетіледі, оған қосылу * қажет.

- Қосылым сәтті болған кезде «BT» индикаторы тұрақты жанып тұрады. Егер байланыс болмаса, «BT» көрсеткіші үзіліссіз. Жүйені іздеу режиміне қайта аудару қажет (оны өшіріп, қайта қосыңыз) **.

- Дереккөзге қосылу кезінде сіз бастапқы ойнатқышты басқара аласыз қашықтан басқару пультіндегі сигнал немесе сабвуфердің алдыңғы панеліндегі түймені пайдаланыңыз.

* Құрылғының кейбір түрлеріне Bluetooth арқылы қосылу үшін «0000» құпия сөз енгізу керек болуы мүмкін.

** Егер өнім бастапқы құрылғы тізімінде бұрыннан тіркелген болса, іздеу режимін қайта белсендіру қажет емес. Көзден тек өнім атын және «connect» пәрменін таңдаңыз.

Аудиокүйлерді бұзу

- Аудиокүйлерді бұзу үшін ДБП-гі RESET түймесін **⑮** басу қажет.

Ескертулер:

- **Егер Сіз АЖ-н ұзақ уақыт бойы пайдаланбасаңыз, POWER (⑮, OFF түріне) ажыратқышы арқылы оны өшіріп, желі сымның ⑮ ашасын розеткадан суырып тастаңыз.**

- **Дауыс шығару сапасын жақсарту үшін дыбыс картасының Line-Out шығысын пайдаланыңыз.**

6. АҚАУЛАРДЫ ЖОЮ

Жарамсыздық	Себебі	Жою жолы
АЖ қосылмайды.	Желіге қосылмаған.	Желіге қосылуын тексеріңіз.
	Желі ажыратқышы қосылмаған.	Ажыратқышты қосыңыз.
Дыбысы жоқ.	Дыбыс қаттылығының реттеуіші барынша басулы.	Дыбыс қаттылығының реттеуішін ретке келтіріңіз.
	Аудиосигнал көзі дұрыс қосылмаған.	Сигнал көздерін дұрыс қосыңыз.
АЖ колонкаларында дыбысы тым жай шығады.	Дыбыс қаттылығының реттеуіші барынша басулы.	Дыбыс қаттылығының реттеуішін ретке келтіріңіз.
Дыбыс қате шығады.	Кіріс сигналының амплитудасы жоғары.	Сигнал көздерінде және АЖ-нде дыбыс қаттылықтың реттеуіштерімен кіріс сигналдың көлемін азайтыңыз.
ДБП жұмыс істемейді.	Батарейканың заряды жоқ.	Батарейканы жаңасына ауыстырыңыз.
	Тура түскен күн сәулесінің әсері.	Сабвуфердің не ДБП орнын ауыстырыңыз.
	Сабвуфер мен пульттің арасында кедергі бар.	Сабвуфердің не пульттің орнын ауыстырыңыз.
FM-тюнер жұмыс істемейді.	FM-антеннасы қосылмаған.	FM-антеннасын қосыңыз.
	Антенна дұрыс қабылдамайды.	Сыртқы FM-антеннасын қосыңыз.

Жоғарыда аталған амалдардың біреуі де мәселені шешпесе, жақын жердегі сервис-орталығына кәсіптік кеңес алу үшін хабарласыңыз. Бұйымды өз бетіңізбен жөндемеңіз.

7. ТЕХНИКАЛЫҚ СИПАТТАМАЛАР

Сипаттамалар және өлшем бірліктері	Мәні
Шығу қуаты (RMS), Вт: сабвуфердің сателлиттердің	80 (20 + 5 × 12) 20 5 × 12
Жілік диапазоны, Гц: сабвуфердің сателлиттердің	40 – 125 125 – 22 000
Динамиктер диаметрлері, м: сабвуфердің сателлиттердің	Ø 133 Ø 80
Қуат көзі кернеуі, В/Гц	~230/50
Өлшемі (Е × Б × Т), мм: сабвуфердің сателлиттердің	140 × 273 × 280 95 × 152 × 95
Салмағы, кг	6,25

Ескертулер:

- Кестеде келтірілген техникалық сипаттамалар анықтамалық және наразы білдіру үшін негізі болып табылмайды.
- SVEN сауда маркасының өнімдері үнемі жетілдіріледі. Сол себептен техникалық сипаттамалар және жиынтықтылық алдын ала ескертілмей өзгеруі мүмкін.

Үй кинотеатрына арналған белсенді
акустикалық 5.1 жүйе

SVEN®



Үлгі: HT-201

Импортёрлер СМ SVEN Қазақстан республикасында:
«ST Networks» ЖШС, Қазақстан Республикасы,
050013, Алматы, Республика алаңы, Фурманов
көшесінің бұрылысы, үй 13/195, 13Б кеңсе,
тел.: +7 (727) 266 36 13, e-mail: info@stn.kz.
«Alon Logistics» ЖШС, Қазақстан Республикасы,
Алматы қаласы, Мақатаев көшесі, 117.

Сапа жөніндегі талап-тілектерді Қазақстан
Республикасы аумағында «О-Си-Эс Казахстан»
ЖШС-гі қабылдайды. Мекенжай: Қазақстан
Республикасы, Алматы қаласы, Мақатаев көшесі, 117,
тел.: +7 (727) 352-86-68, e-mail: kz@ocs.ru.

Өндіруші: «СВЕН ПТЕ. Лимитед», 176 Джу Чиат Роуд,
№02-02, Сингапур, 427447. «Свен Скандинавия
Лимитед» бақылауымен өндірілді, 48310,
Финляндия, Котка, Котолахдентие, 15.

Manufacturer: SVEN PTE. LTD, 176 Joo Chiat Road,
№ 02-02, Singapore, 427447. Produced under the
control of Oy Sven Scandinavia Ltd. 15, Kotolahdentie,
Kotka, Finland, 48310. Made in China.

® Registered Trademark of Oy SVEN
Scandinavia Ltd. Finland.



HT-201