

**SVEN**®  
YOU WANT – WE CAN

Мультимедийная акустическая  
система 2.1 с Bluetooth

## РУКОВОДСТВО ПО ЭКСПЛУАТАЦИИ



**MS – 350BL**

[www.sven.fi](http://www.sven.fi)

**Благодарим Вас за покупку акустической системы ТМ SVEN!**

**АВТОРСКОЕ ПРАВО**

© 2014. SVEN PTE. LTD. Версия 1.0 (V 1.0).

Данное Руководство и содержащаяся в нем информация защищены авторским правом. Все права защищены.

**ТОРГОВЫЕ МАРКИ**

Все торговые марки являются собственностью их законных владельцев.

**ПРЕДУПРЕЖДЕНИЕ ОБ ОГРАНИЧЕНИИ ОТВЕТСТВЕННОСТИ**

Несмотря на приложенные усилия сделать Руководство более точным, возможны некоторые несоответствия. Информация данного Руководства предоставлена на условиях «как есть». Автор и издатель не несут никакой ответственности перед лицом или организацией за ущерб или повреждения, произошедшие от информации, содержащейся в данном Руководстве.

**СОДЕРЖАНИЕ**

<b>RUS</b> .....	<b>1</b>
<b>1. РЕКОМЕНДАЦИИ ПОКУПАТЕЛЮ</b> .....	<b>1</b>
<b>2. КОМПЛЕКТНОСТЬ АС</b> .....	<b>2</b>
<b>3. МЕРЫ БЕЗОПАСНОСТИ</b> .....	<b>2</b>
<b>4. ТЕХНИЧЕСКОЕ ОПИСАНИЕ</b> .....	<b>2</b>
<b>5. ПОДГОТОВКА И ПОРЯДОК РАБОТЫ</b> .....	<b>4</b>
<b>6. УСТРАНЕНИЕ НЕИСПРАВНОСТЕЙ</b> .....	<b>7</b>
<b>7. ТЕХНИЧЕСКИЕ ХАРАКТЕРИСТИКИ</b> .....	<b>7</b>
<b>UKR</b> .....	<b>8</b>
<b>ENG</b> .....	<b>16</b>

**1. РЕКОМЕНДАЦИИ ПОКУПАТЕЛЮ**

- Аккуратно распакуйте изделие, проследите за тем, чтобы внутри коробки не остались какие-либо принадлежности. Проверьте устройство на предмет повреждений. Если изделие повреждено при транспортировке, обратитесь в фирму, осуществляющую доставку; если изделие не функционирует, сразу же обратитесь к продавцу.
- Проверьте комплектность и наличие гарантийного талона. Убедитесь в том, что в гарантийном талоне проставлен штамп магазина, разборчивая подпись или штамп продавца и дата продажи, номер товара совпадает с указанным в талоне. Помните, что при утрате гарантийного талона или несовпадении номеров вы лишаетесь права на гарантийный ремонт.
- Не включайте изделие сразу же после внесения его в помещение из окружающей среды с минусовыми температурами! Распакованное изделие необходимо выдержать в условиях комнатной температуры не менее 4-х часов.
- Прежде чем устанавливать и использовать изделие, внимательно ознакомьтесь с настоящим Руководством и сохраните его на весь период использования.

**Техническая поддержка размещена на сайте [www.sven.fi](http://www.sven.fi).  
Здесь же Вы сможете найти обновленную версию данного Руководства.**

## 2. КОМПЛЕКТНОСТЬ АС

- Сабвуфер – 1 шт.
- Сателлиты – 2 шт.
- Пульт дистанционного управления (ПДУ) – 1 шт.
- Элемент питания типа CR2025 (установлен в ПДУ) – 1 шт.
- Руководство по эксплуатации – 1 шт.
- Гарантийный талон – 1 шт.

## 3. МЕРЫ БЕЗОПАСНОСТИ



**Внимание! Внутри корпуса на элементах без изоляции имеется высокое напряжение, которое может вызвать поражение электрическим током.**

- Во избежание поражения электрическим током, не вскрывайте акустическую систему (АС) и не ремонтируйте самостоятельно. Обслуживание и ремонт должны осуществлять только квалифицированные специалисты уполномоченного сервисного центра. Перечень уполномоченных сервисных центров смотрите на сайте [www.sven.fi](http://www.sven.fi)
- Не допускайте замыканий проводов (в том числе и «заземленных») колонок АС между собой, на корпус усилителя и на землю, т. к. это выводит из строя выходные каскады усилителя.
- Запрещается прикасаться к штырям сетевой вилки аппаратуры в течение 2 сек. с момента изъятия вилки из сетевой розетки.
- При замене предохранителя отключайте АС от сети. Используйте предохранители того же типа и номинала. Не используйте самодельные предохранители.
- Оберегайте АС от попадания в отверстия посторонних предметов.
- Оберегайте АС от повышенной влажности, попадания воды и пыли.
- Оберегайте АС от нагрева: устанавливайте ее не ближе чем 1 м от нагревательных приборов. Не подвергайте воздействию прямых солнечных лучей.
- Не размещайте на АС, а также вблизи системы источники открытого пламени.
- Не устанавливайте АС в местах с недостаточной вентиляцией. Минимальный воздушный зазор – 10 см. При эксплуатации АС не устанавливайте на нее какие-либо устройства, не покрывайте салфетками или подобными предметами, затрудняющими охлаждение.
- Не применяйте химические реагенты для чистки АС, используйте мягкую сухую ткань.

## 4. ТЕХНИЧЕСКОЕ ОПИСАНИЕ



Мультимедийная акустическая система 2.1 (АС) MS-350BL с Bluetooth предназначена для воспроизведения музыки и озвучивания игр, фильмов и проч. АС оснащена встроенными усилителем мощности, сигнальным и акустическими кабелями, благодаря чему она может быть подключена практически к любым источникам аудиосигнала (CD/MP3-проигрывателям, ПК и т. п.) без использования дополнительного усилителя мощности. АС имеет встроенный Bluetooth-модуль. В комплекте пульт ДУ.

### Особенности АС

- Акустическая система совместима с PC, DVD/Media-проигрывателями, мобильными устройствами и другими источниками звука
- Встроенный Bluetooth-модуль
- Цифровой LED-дисплей

- Разъемы для подключения наушников и микрофона
- Пульт дистанционного управления
- Магнитное экранирование
- Материал корпуса сабвуфера – дерево (MDF)

**Передняя и задняя панели управления сабвуфера**

- ① LED-дисплей
- ② VOLUME+/-: включение изделия (при кратковременном нажатии в режиме ST-BY); уменьшение/увеличение уровня громкости (при кратковременном нажатии в рабочем режиме); переключение источника сигнала AUX/ BT (при одновременном нажатии на обе кнопки в рабочем режиме)
- ③ ON/OFF: выключатель питания
- ④ Шнур питания
- ⑤ OUTPUT: разъем для подключения спутников
- ⑥ : разъем для подключения микрофона (необходимо подключение к ПК)
- ⑦ : разъем для подключения наушников (работает только от AUX)
- ⑧ Кабель для подключения к источнику сигнала/микрофонному входу (например, ПК)



Рис. 1. Панель управления сабвуфера



Рис. 2. Задняя панель сабвуфера

### Пульт дистанционного управления

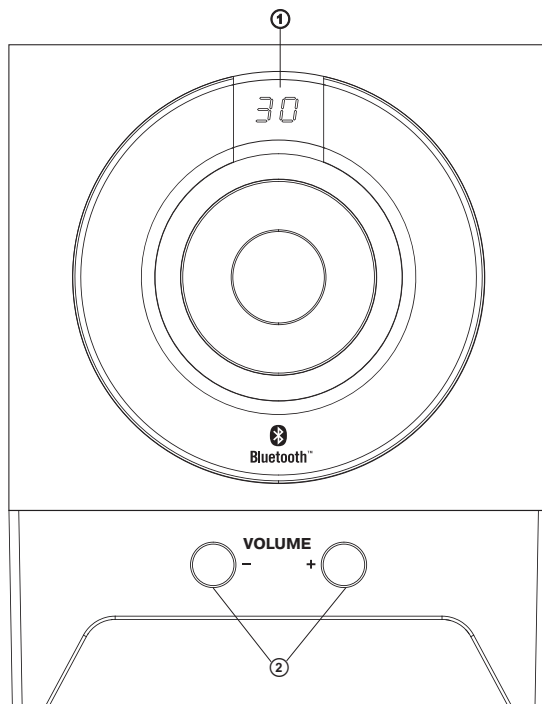
- ① : кнопка включения/выключения АС
- ② : кнопка включения режима Bluetooth
- ③ VOL+/- : регулировка уровня громкости
- ④ AUX : выбор стереовхода AUX
- ⑤ : включение/выключение громкости
- ⑥ : предыдущий трек (в режиме Bluetooth)
- ⑦ : следующий трек (в режиме Bluetooth)
- ⑧ : воспроизведение/пауза (в режиме Bluetooth)
- ⑨ TRE.+/- : регулировка уровня тембра ВЧ
- ⑩ BASS+/- : регулировка уровня тембра НЧ

### Примечания:

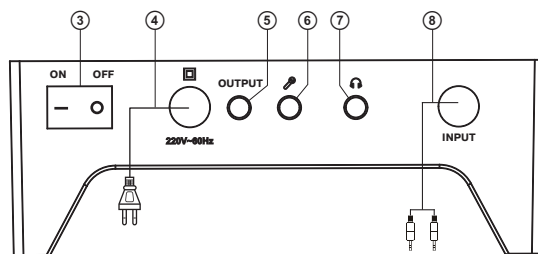
- Перед началом эксплуатации из ПДУ надо вынуть батарейку, снять пленку-прокладку, в которую запакована батарейка для предотвращения разрядки во время транспортировки, а затем вставить батарейку обратно в пульт ДУ.
- Используйте ПДУ под углом не более 30° на расстоянии не более 7 метров.
- Направьте ПДУ на окно ИК-приемника на сабвуфере.
- Если ПДУ не работает, проверьте наличие батарейки или замените разряженную на новую.
- Вынимайте батарейку из пульта, если не собираетесь пользоваться им в течение длительного времени (больше недели).



Рис. 3. Пульт ДУ

## 5. ПОДГОТОВКА И ПОРЯДОК РАБОТЫ

### Расположение АС

- Располагайте колонки относительно слушателя симметрично на расстоянии не менее одного метра. Сабвуфер излучает ненаправленный звук, потому его можно расположить в любом месте комнаты, в котором сабвуфер звучит наилучшим образом.
- Возможно небольшое искажение изображения у сверхчувствительных мониторов и телевизоров, поэтому устанавливайте АС подальше от этих устройств.

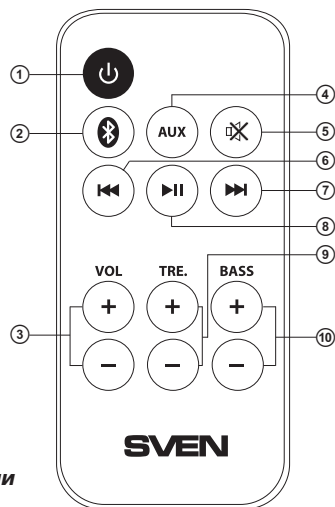
### Подключение и управление АС

Акустическую систему MS-350BL можно подключить практически к любым источникам аудио-сигнала: MP3/CD-плеерам, ПК, ноутбуку и т. п. (см. схему на рис. 4).

- Перед подключением убедитесь, что АС отключена от сети. Затем соедините разъем OUTPUT сабвуфера ⑤ с сателлитами при помощи встроенного акустического кабеля (см. схему подключения на рис. 4).
- Для подключения АС к ПК, MP3/CD-плеерам используйте встроенный в сабвуфер сигнальный кабель ⑧. Для этого вставьте мини-джек сигнального кабеля (зелёный) в линейный выход звуковой карты ПК или MP3/CD-плеера, мини-джек микрофонного кабеля (розовый) в микрофонный вход звуковой карты, как показано на рис. 4.
- Подключите сабвуфер к сети с помощью шнура питания ④.

- Включите питание сабвуфера выключателем ON/OFF (③, положение ON) на задней стенке сабвуфера.
- Включите изделие кнопкой VOLUME+ (②) на передней панели или кнопкой (①) на ПДУ.
- Выберите желаемый источник сигнала одновременным нажатием кнопок «-», «+» (②) на передней панели сабвуфера, также можете воспользоваться кнопками на ПДУ: (②), (④). При этом на информационном LED-дисплее (①) кратковременно отобразится выбранный источник сигнала (BL/AU).
- Выберите желаемый уровень громкости системы с помощью кнопок VOLUME+/- (②) на панели управления или воспользуйтесь кнопками VOL+/- (③) на ПДУ.



Рис. 4. Схема подключения



Рис. 5. Схема с подключением Bluetooth-модуля

- Выберите желаемый уровень тембра ВЧ/НЧ системы с помощью кнопок TRE +/- ⑨ и BASS +/- ⑩ на ПДУ.
- Если Вы желаете слушать музыку через наушники, их можно подключить к разъему ⑦ на задней панели сабвуфера (только в режиме AUX).
- Микрофон подключайте к разъему ⑧ на задней панели сабвуфера.
- После окончания использования АС не забудьте выключить устройство выключателем ON/OFF (③, положение OFF), а также вынуть шнур питания ④ из розетки.

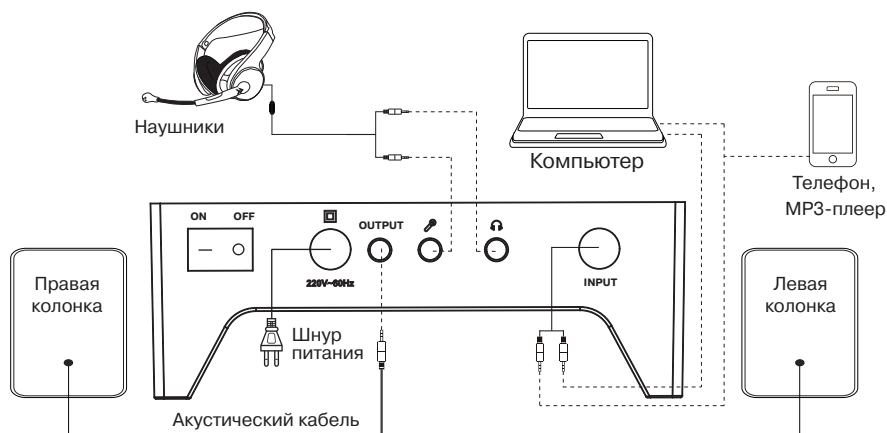
### Режимы работы АС

#### Режим BLUETOOTH\*

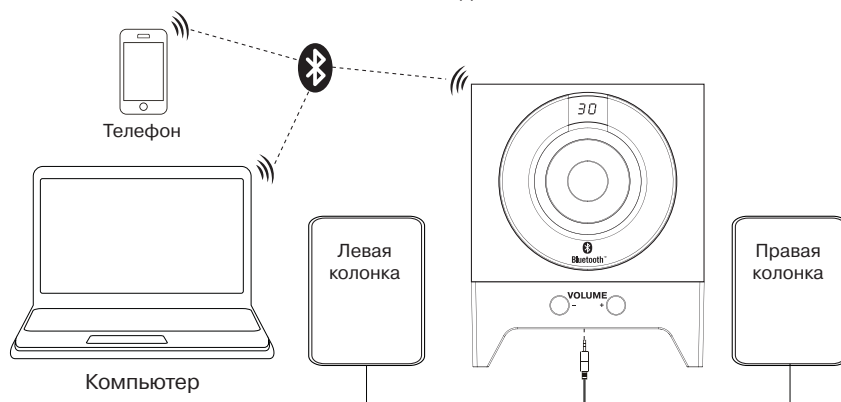
- Для передачи сигнала в этом режиме необходимо предварительно установить связь изделия с источником (см. рис. 5). Для этого выберите режим Bluetooth с помощью пульта управления или кнопок VOLUME +/- ② на передней панели сабвуфера. Через 2-3 сек. АС перейдет в режим поиска, на дисплее ① будут мигать красный и синий светодиоды.
- На источнике сигнала (телефон, ноутбук, смартфон и пр.) необходимо выбрать режим поиска устройств Bluetooth. На экране отобразится наименование «SVEN», с которым необходимо установить соединение.
- При удачном подключении индикация режима поиска на АС прекращается. Если подключение в течении 2 мин. не состоялось, АС переходит в дежурный режим (синий индикатор – 2 вспышки, пауза). Необходимо повторно перевести систему в режим поиска (выключить и включить)\*\*.
- Во время обмена данными с подключенным устройством по Bluetooth на дисплее ① кратковременно загорается синий индикатор.
- Во время соединения с источником сигнала можно управлять проигрывателем источника сигнала с ПДУ, используя кнопки ⑥, ⑦, ⑧.

\* Для соединения по Bluetooth с некоторыми моделями устройств, возможно, потребуется ввести код «0000».

\*\* Если изделие уже прописано в списке устройств источника, то повторная активация режима поиска не обязательна. Выберите лишь имя изделия и команду «подключиться» на источнике.

#### Режим AUX

- Для перехода в режим AUX необходимо при включенной АС воспользоваться кнопкой AUX ④ на ПДУ или одновременным нажатием кнопок «-» и «+» ② на передней панели. На дисплее ① на передней панели кратковременно отображается AU.

#### Режим ST-BY

- Для перехода/выхода из этого режима нажмите и удерживайте кнопку ① на ПДУ. При переходе в этот режим дисплей ① на передней панели отображает «-».

#### Режим MUTE

- Для перехода в режим MUTE нажмите кнопку ⑤ на ПДУ. Чтобы выйти из режима MUTE, повторно нажмите кнопку ⑤ на ПДУ.

**Примечание.** По причине постоянного совершенствования программного обеспечения, описание управления АС может отличаться от приведенного в данном руководстве. Последнюю версию руководства см. на сайте [www.sven.fi](http://www.sven.fi).

**6. УСТРАНЕНИЕ НЕИСПРАВНОСТЕЙ**

Неисправность	Причина	Способ устранения
АС не включается.	Не подключена к сети.	Проверьте подключение к сети.
	Не включен сетевой выключатель.	Включите выключатель.
Нет звука или в колонках АС слишком тихий звук.	Регулятор громкости установлен в положение наименьшей громкости.	Подстройте регулятор громкости.
	Неправильно подключен источник аудиосигнала.	Подключите правильно источники сигнала.
Искажение звука.	Большая амплитуда входного сигнала.	Регуляторами громкости на источниках сигнала и АС уменьшите величину входного сигнала.
Не работает ПДУ.	Разряжена батарейка.	Замените батарейку на новую.

Если ни один из указанных выше способов не решает проблему, обратитесь за профессиональной консультацией в ближайший сервис-центр. Не ремонтируйте изделие самостоятельно.

**7. ТЕХНИЧЕСКИЕ ХАРАКТЕРИСТИКИ**

Характеристики и единицы измерения	Значение
Выходная мощность (RMS), Вт сабвуфера сателлитов	18 (10 + 2 × 4) 10 2 × 4
Диапазон частот, Гц сабвуфера сателлитов	40 – 250 250 – 20 000
Диаметр динамиков, мм сабвуфера сателлитов	Ø 105 ШП Ø 76
Версия Bluetooth	2.1 + EDR
Дальность действия Bluetooth, м	до 8
Напряжение питания, В/Гц	~220/50
Размеры, мм сабвуфера сателлитов (одной колонки)	165 × 233 × 215 84 × 179 × 90
Вес, кг	2,3

**Примечания:**

- *Технические характеристики, приведенные в таблице, справочные и не могут служить основанием для претензий.*
- *Продукция TM SVEN постоянно совершенствуется. По этой причине технические характеристики и комплектность могут быть изменены без предварительного уведомления.*



**SVEN**®  
YOU WANT – WE CAN

Мультимедійна акустична  
система 2.1 з Bluetooth

## КЕРІВНИЦТВО З ЕКСПЛУАТАЦІЇ



**MS – 350BL**

[www.sven.fi](http://www.sven.fi)

**Дякуємо Вам за купівлю акустичної системи TM SVEN!**

#### **АВТОРСЬКЕ ПРАВО**

© 2014. SVEN PTE. LTD. Версія 1.0 (V 1.0).

Це Керівництво та інформація, що міститься в ньому, захищено авторським правом. Усі права застережені.

#### **ТОРГОВЕЛЬНІ МАРКИ**

Усі торговельні марки є власністю їх законних власників.

#### **ПОПЕРЕДЖЕННЯ ПРО ОБМЕЖЕННЯ ВІДПОВІДАЛЬНОСТІ**

Незважаючи на докладені зусилля зробити Керівництво точнішим, можливі деякі невідповідності. Інформація цього Керівництва надана на умовах «як є». Автор і видавець не несуть жодної відповідальності перед особою або організацією за збитки або ушкодження, завдані інформацією, що міститься у цьому Керівництві.

#### **ЗМІСТ**

<b>RUS</b> .....	<b>1</b>
<b>UKR</b> .....	<b>8</b>
<b>1. РЕКОМЕНДАЦІЇ ПОКУПЦЕВІ</b> .....	<b>9</b>
<b>2. КОМПЛЕКТНІСТЬ АС</b> .....	<b>10</b>
<b>3. ЗАХОДИ БЕЗПЕКИ</b> .....	<b>10</b>
<b>4. ТЕХНІЧНИЙ ОПИС</b> .....	<b>10</b>
<b>5. ПІДГОТОВКА ТА ПОРЯДОК РОБОТИ</b> .....	<b>12</b>
<b>6. УСУНЕННЯ НЕСПРАВНОСТЕЙ</b> .....	<b>15</b>
<b>7. ТЕХНІЧНІ ХАРАКТЕРИСТИКИ</b> .....	<b>15</b>
<b>ENG</b> .....	<b>16</b>

#### **1. РЕКОМЕНДАЦІЇ ПОКУПЦЕВІ**

- Акуратно розпакуйте виріб, простежте за тим, щоб усередині коробки не залишилося яке-небудь приладдя. Перевірте пристрій на предмет пошкоджень. Якщо виріб пошкоджено при транспортуванні, зверніться у фірму, що здійснює доставку; якщо виріб не функціонує, відразу ж зверніться до продавця.
- Просимо Вас перевірити комплектність і наявність гарантійного талона. Переконайтеся в тому, що в гарантійному талоні проставлено штамп магазину, розбірливий підпис або штамп продавця і дата продажу, номер товару співпадають зі вказаними у талоні.
- Не вмикайте виріб одразу після того, як внесли його в приміщення, якщо надворі мінусова температура! Розпакований виріб необхідно витримати в умовах кімнатної температури не менше 4-х годин.
- Перед експлуатацією пристрою уважно ознайомтеся з цим Керівництвом і збережіть його на увесь період користування.

**Технічна підтримка розміщена на сайті [www.sven.fi](http://www.sven.fi).  
Також тут Ви зможете знайти оновлену версію цього Керівництва.**

### 2. КОМПЛЕКТНІСТЬ АС

- Сабвуфер – 1 шт.
- Сателіти – 2 шт.
- Пульти дистанційного управління – 1 шт.
- Елемент живлення типу CR2025 (встановлено в ПДУ) – 1 шт.
- Керівництво з експлуатації – 1 шт.
- Гарантійний талон – 1 шт..

### 3. ЗАХОДИ БЕЗПЕКИ



**Увага! Усередині корпусу на елементах без ізоляції є висока напруга, що може викликати ураження електричним струмом.**

- Щоб уникнути ураження електричним струмом, не розбирайте АС і не ремонтуйте самостійно. Обслуговування і ремонт повинні здійснювати лише кваліфіковані фахівці сервісного центру. Перелік авторизованих сервісних центрів дивіться на сайті [www.sven.fi](http://www.sven.fi)
- Не допускайте замикання дротів (у тому числі й «заземлених») колонок АС між собою, на корпус підсилювача і на землю, бо це призводить до пошкодження вихідних каскадів підсилювача.
- Забороняється торкатися до штирів мережної вилки апаратури протягом 2 сек. з моменту вилучення вилки з розетки.
- Під час заміни запобіжника відключайте АС від мережі. Використовуйте запобіжники того ж типу і номіналу. Не використовуйте саморобні запобіжники.
- Оберігайте АС від потрапляння в отвори сторонніх предметів.
- Оберігайте АС від підвищеної вологості, потрапляння води і пилу.
- Оберігайте АС від нагрівання: встановлюйте її не ближче ніж 1 м від нагрівальних приладів. Не піддавайте впливу прямих сонячних променів.
- Не розміщуйте на АС, а також поблизу системи жодних джерел відкритого полум'я.
- Не встановлюйте АС в місцях з недостатньою вентиляцією. Мінімальний доступ повітря – 10 см. Під час експлуатації АС не ставте на неї будь-які пристрої, не вкривайте серветками або подібними предметами, що заважають охолодженню.
- Не застосовуйте хімічні реагенти для чищення АС, використовуйте м'яку суху тканину.

### 4. ТЕХНІЧНИЙ ОПИС



Мультимедійна акустична система 2.1 (АС) MS-350BL з Bluetooth-модулем призначена для відтворення музики і озвучування ігор, фільмів тощо. АС оснащена вмонтованим підсилювачем потужності, сигнальним і акустичним кабелями, завдяки чому вона може бути підключена практично до будь-яких джерел аудіосигналу (CD/MP3-програвачів, ПК тощо) без використання додаткового підсилювача потужності. АС має монтований Bluetooth-модуль. У комплекті пульт ДУ.

#### Особливості акустичної системи

- Акустична система сумісна з PC, DVD/Media-програвачами, мобільними телефонами та іншими джерелами звуку
- Вмонтований Bluetooth-модуль
- Цифровий LED-дисплей

- Роз'єми для підключення навушників і мікрофона
- Пульт дистанційного управління
- Магнітне екранування
- Матеріал корпусу сабвуфера – дерево (MDF)

### Передня і задня панелі сабвуфера

- ① LED-дисплей
- ② VOLUME+/-: вмикання AC (при короткочасному натисненні в режимі ST-BY); зменшення/збільшення рівня гучності (при короткочасному натисненні в робочому режимі); перемикання джерела сигналу AUX/ BT (при одночасному натисненні на обидві кнопки в робочому режимі)
- ③ ON/OFF: вимикач живлення
- ④ Шнур живлення
- ⑤ OUTPUT: роз'єм для підключення сателітів
- ⑥ : роз'єм для підключення мікрофона (потрібне підключення до ПК)
- ⑦ : роз'єм для підключення навушників (працює лише від AUX)
- ⑧ Кабель для підключення до джерела сигналу/мікрофонного входу (наприклад, ПК)

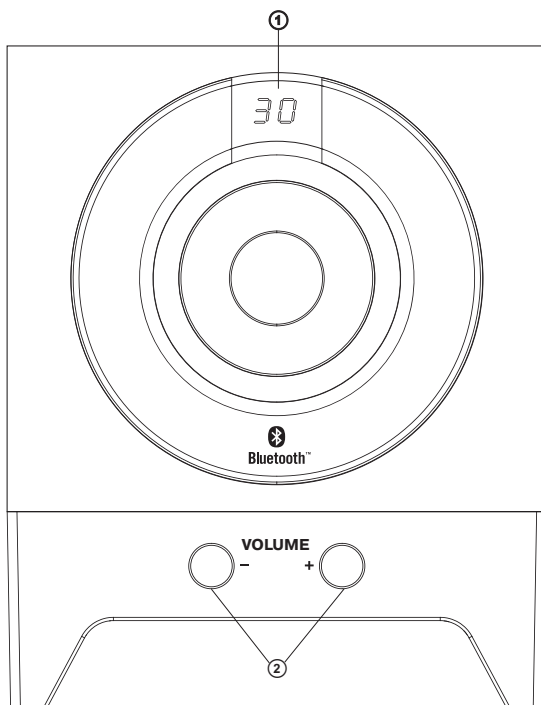

Мал. 1. Панель управління сабвуфера

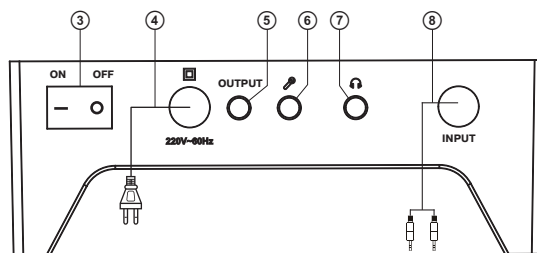

Мал. 2. Задня панель сабвуфера

### Пульт дистанційного управління

- ① : кнопка вмикання/вимикання АС
- ② : кнопка вмикання режиму Bluetooth
- ③ VOL+/-: регулювання рівня гучності
- ④ AUX: вибір стереовходу AUX
- ⑤ : вмикання/вимикання гучності
- ⑥ : попередній трек (в режимі Bluetooth)
- ⑦ : наступний трек (в режимі Bluetooth)
- ⑧ : відтворення/пауза (в режимі Bluetooth)
- ⑨ TRE.+/-: регулювання рівня тембру ВЧ
- ⑩ BASS+/-: регулювання рівня тембру НЧ

### Примітки:

- Перед початком використання з ПДУ потрібно вийняти батарейку, зняти плівку-прокладку, в яку запакована батарейка для запобігання розряджанню під час транспортування, а потім вставити батарейку назад в ПДУ.
- Використовуйте ПДУ під кутом, який не перевищує 30° на відстані не більше 7 метрів.
- Направте ПДУ на вікно ІЧ-приймача на сабвуфері.
- Якщо ПДУ не працює, перевірте наявність батарейки або замініть розряджену на нову.
- Виймайте батарейку з ПДУ, якщо не збираєтеся користуватися ним протягом тривалого часу (понад тиждень).

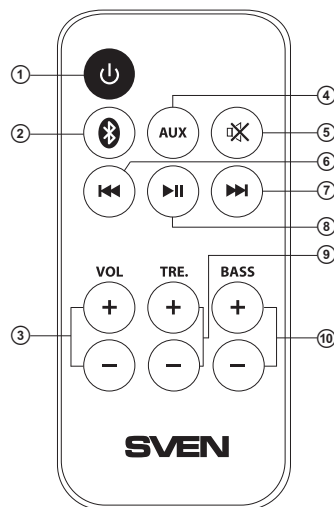

Мал. 3. Пульт ДУ

## 5. ПІДГОТОВКА ТА ПОРЯДОК РОБОТИ

### Розташування АС

- Розташуйте колонки відносно слухача симетрично на відстані не менше одного метра. Сабвуфер випромінює ненапрявлений звук, тому його можна розташувати в будь-якому місці кімнати, в якому сабвуфер звучатиме якнайкраще.
- Можливе невелике спотворення зображення у надчутливих моніторів і телевізорів, тому встановлюйте АС якомога далі від цих пристроїв.

### Підключення та управління АС

Акустичну систему MS-350BL можна підключити практично до будь-яких джерел аудіосигналу: MP3/CD-плеєрів, ПК, ноутбуку тощо (див. схему на мал. 4).

- Перед підключенням переконайтеся, що АС відключена від мережі. Потім підключіть сателіти до роз'ємів OUTPUT сабвуфера ⑤ за допомогою вмонтованого акустичного кабелю (див. схему підключення на мал. 4).
- Для підключення АС до ПК, MP3/CD-плеєрів використовуйте вмонтований у сабвуфер сигнальний кабель ⑥. Для цього вставте міні-джек сигнального кабелю (зелений) в лінійний вихід звукової карти ПК або MP3/CD-плеєра, міні-джек мікрофонного кабелю (рожевий) в мікрофонний вхід звукової карти, як показано на мал. 4.
- Підключіть сабвуфер до мережі за допомогою шнура живлення ④.

- Увімкніть живлення АС вимикачем ON/OFF (③, ON) на задній стінці сабвуфера.
- Увімкніть АС кнопкою VOLUME+ ② на передній панелі або кнопкою ① на ПДУ.
- Оберіть бажане джерело сигналу одночасним натисненням кнопок «-», «+» ② на передній панелі сабвуфера, також можна скористатися кнопками на ПДУ: ②, ④. При цьому на цифровому LED-дисплеї ① короткочасно відобразиться вибране джерело сигналу (BL/AU).
- Оберіть бажаний рівень гучності системи за допомогою кнопок VOLUME+/- ② на панелі управління або скористайтеся кнопками VOL+/- ③ на ПДУ.

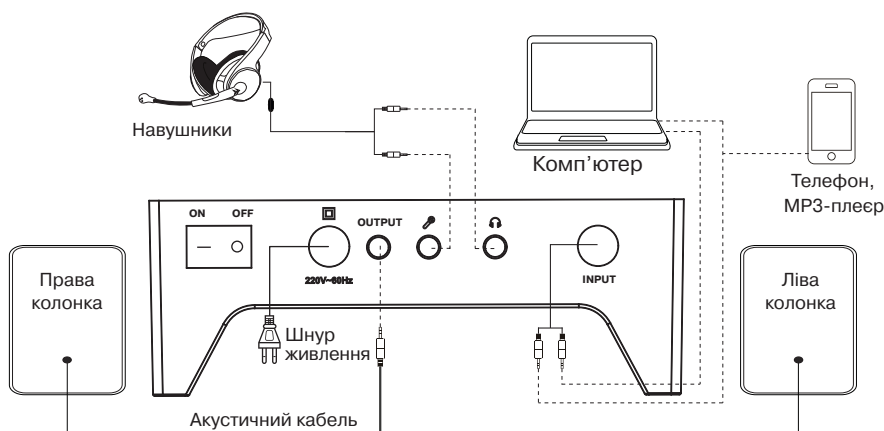

Мал. 4. Схема підключення

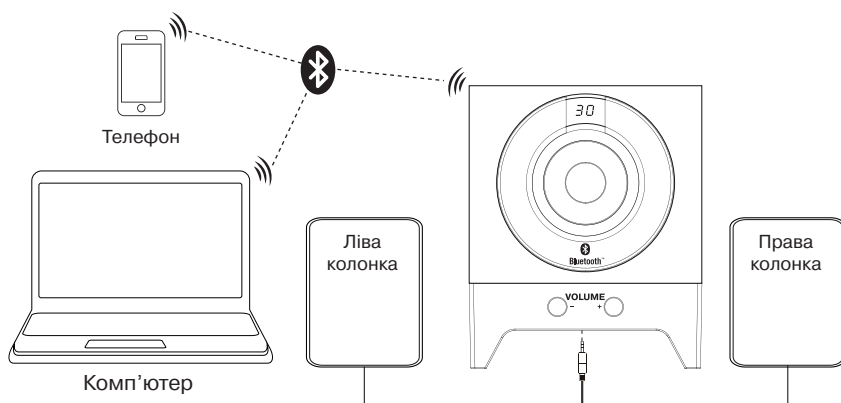

Мал. 5. Схема з підключенням Bluetooth-модуля

- Оберіть бажаний рівень тембру НЧ/ВЧ системи за допомогою кнопок TRE.+/- ⑨ і BASS+/- ⑩ на ПДУ.
- Якщо Ви бажаєте слухати музику через навушники, їх можна підключити до роз'єму ⑦ на задній панелі сабвуфера (лише в режимі AUX).
- Мікрофон підключайте до роз'єму ⑧ на задній панелі сабвуфера.
- Після закінчення використання АС не забудьте вимкнути пристрій вимикачем ON/OFF (③, положення OFF), а також вийняти шнур живлення ④ з мережі.

### Режими роботи АС

#### Режим BLUETOOTH\*

- Для передачі сигналу в цьому режимі необхідно заздалегідь встановити зв'язок пристрою з джерелом сигналу (див. мал. 5). Для цього виберіть режим Bluetooth за допомогою пульта управління або кнопок VOLUME+/- ② на передній панелі сабвуфера. Через 2-3 сек. АС перейде в режим пошуку, на дисплеї ① блиматимуть червоний і синій світлодіоди.
- На джерелі сигналу (телефон, ноутбук, смартфон тощо) необхідно вибрати режим пошуку пристроїв Bluetooth. На екрані відобразиться найменування «SVEN», з яким необхідно встановити з'єднання.
- При вдалому підключенні індикація режиму пошуку на АС припиняється. Якщо підключення протягом 2 хв. не відбулося, АС переходить в черговий режим (синій індикатор – 2 спалахи, пауза). Необхідно повторно перевести систему в режим пошуку (вимкнути і увімкнути)\*\*.
- Під час обміну даними з підключеним пристроєм по Bluetooth на дисплеї ① короткочасно засвітиться синій індикатор.
- Під час з'єднання з джерелом сигналу можна управляти програвачем джерела сигналу з ПДУ, використовуючи кнопки ⑥, ⑦, ⑧.

\* Для з'єднання по Bluetooth з деякими моделями пристроїв можливо доведеться ввести код «0000».

\*\* Якщо цей пристрій вже прописаний у списку пристроїв джерела сигналу, то повторна активація режиму пошуку не обов'язкова. Виберіть лише ім'я пристрою і команду «підключитися» на джерелі сигналу.

#### Режим AUX

- Для переходу в режим AUX необхідно при увімкненій АС скористатися кнопкою AUX ④ на ПДУ або одночасним натисненням кнопок «-» і «+» ② на передній панелі. На дисплеї ① сабвуфера короткочасно відображається АУ.

#### Режим ST-BY

- Для переходу/виходу з цього режиму натисніть і утримуйте кнопку ① на ПДУ. Під час переходу в цей режим дисплей ① на передній панелі відображає «- -».

#### Режим MUTE

- Для переходу в режим MUTE натисніть кнопку ⑤ на ПДУ. Щоб вийти з режиму MUTE, повторно натисніть кнопку ⑤ на ПДУ.

**Примітка. Внаслідок постійного удосконалення програмного забезпечення, опис експлуатації АС може відрізнятись від того, яке наведене у даному керівництві. Останню версію керівництва див. на сайті [www.sven.fi](http://www.sven.fi).**

**6. УСУНЕННЯ НЕСПРАВНОСТЕЙ**

Несправність	Причина	Спосіб усунення
АС не вмикається.	Не підключена до мережі живлення.	Перевірте правильність підключення.
	Не увімкнено мережевий вимикач.	Увімкніть вимикач.
Немає звуку або в колонках АС занадто тихий звук.	Регулятор гучності встановлено в положення найменшої гучності.	Підкрутіть регулятор гучності.
	Неправильно підключено джерело аудіосигналу.	Підключіть правильно джерела сигналу.
Спотворення звуку.	Велика амплітуда вхідного сигналу.	Регуляторами гучності джерела сигналу та АС зменшіть величину вхідного сигналу.
Не функціонує ПДУ.	Розряджена батарейка.	Замініть батарейку на нову.

Якщо жоден зі вказаних вище способів не вирішує проблему, зверніться за професійною консультацією до найближчого до Вас сервісного центру. Не ремонтуйте АС самостійно.

**7. ТЕХНІЧНІ ХАРАКТЕРИСТИКИ**

Характеристики та одиниці виміру	Значення
Вихідна потужність (RMS), Вт сабвуфера сателітів	18 (10 + 2 × 4) 10 2 × 4
Діапазон частот, Гц сабвуфера сателітів	40 – 250 250 – 20 000
Діаметр динаміків, мм сабвуфера сателітів	∅ 105 ШП ∅ 76
Версія Bluetooth	2.1 + EDR
Дальність дії Bluetooth, м	до 8
Напруга живлення, В/Гц	~220/50
Розміри, мм сабвуфера сателітів (однієї колонки)	165 × 233 × 215 84 × 179 × 90
Вага, кг	2,3

**Примітки:**

• Технічні характеристики, наведені в таблиці, довідкові і не можуть служити підставою для претензій.

• Продукція торговельної марки SVEN постійно удосконалюється. З цієї причини технічні характеристики та комплектність можуть бути змінені без попереднього повідомлення.



**SVEN**<sup>®</sup>  
YOU WANT – WE CAN

2.1 Multimedia Speaker  
System with Bluetooth

# OPERATION MANUAL



**MS – 350BL**

[www.sven.fi](http://www.sven.fi)

***Congratulations on your purchase of the Sven speaker system!*****COPYRIGHT**

© 2014. SVEN PTE. LTD. Version 1.0 (V 1.0).

This Manual and information contained in it are copyrighted. All rights reserved.

**TRADEMARKS**

All trademarks are the property of their legal holders.

**NOTICE OF RESPONSIBILITY RESTRICTION**

Despite the exerted efforts to make this Manual more exact, some discrepancies may occur. The information in this Manual is given on «as is» terms. The author and the publisher do not bear any liability to a person or an organization for loss or damage which has arisen from the information contained in this Manual.

**CONTENTS**

<b>RUS</b> .....	<b>1</b>
<b>UKR</b> .....	<b>8</b>
<b>ENG</b> .....	<b>16</b>
<b>1. BUYER RECOMMENDATIONS</b> .....	<b>17</b>
<b>2. PACKAGE CONTENTS</b> .....	<b>18</b>
<b>3. SAFETY PRECAUTIONS</b> .....	<b>18</b>
<b>4. TECHNICAL DESCRIPTION</b> .....	<b>18</b>
<b>5. PREPARATION AND OPERATION</b> .....	<b>20</b>
<b>6. TROUBLESHOOTING</b> .....	<b>23</b>
<b>7. TECHNICAL SPECIFICATIONS</b> .....	<b>23</b>

**1. BUYER RECOMMENDATIONS**

- Unpack the device carefully. Make sure there are no accessories left in the box. Check up the device for damage; if the product was damaged during transportation, address the firm which carried out the delivery; if the product functions incorrectly, address the dealer at once.
- Check up the package contents and availability of the warranty card. Make sure the warranty card has a shop stamp, a legible signature or the seller's stamp and purchase date, and the goods number corresponds to that in the warranty card.
- Do not switch on the speaker system immediately after you bring it into a room from environment with negative temperature! After unpacking, the speaker system should be kept in conditions of room temperature for at least 4 hours.
- Before installing and using the speaker system, read this Manual carefully and keep it for future reference.

**Technical support is on [www.sven.fi](http://www.sven.fi).**

### 2. PACKAGE CONTENTS

- Subwoofer – 1 pc
- Satellites – 2 pcs
- Remote control – 1 pc
- CR2025 battery installed into the remote control – 1 pc
- Operation manual – 1 pc
- Warranty card – 1 pc

### 3. SAFETY PRECAUTIONS



**Caution! High voltage inside! To avoid the risk of electric shock do not open or touch elements inside.**

- To avoid electric shock, do not open the MSS and do not perform repairs by yourself. Service and repairs should be performed only by qualified specialists in an authorized service center. The list of authorized service centers is available on [www.sven.fi](http://www.sven.fi)
- Do not allow the circuit of wires (including the grounded ones) between the speakers, on the power amplifier or the ground, for it causes damage to the power amplifier output stage.
- Do not touch the MSS power cord plug pins for 2 seconds after unplugging it from the mains.
- Disconnect the MSS from the mains system during a fuse replacement. Use fuses of the same type and rated value. Do not use hand-made fuses.
- Do not put foreign objects inside the holes of the MSS.
- Protect the MSS from high humidity, water and dust.
- Protect the MSS from heating: do not place it closer than 1 m from a heat source. Do not expose it to direct sunlight.
- Do not place any open flame sources on or close to MSS.
- Do not place the MSS in poorly ventilated areas. Leave an air gap of 10 cm or more. When operating the MSS, do not put any devices on it, do not cover it with cloth or other objects preventing it from cooling.
- Do not use any chemical agents for cleaning. Clean it with dry soft cloth only.

### 4. TECHNICAL DESCRIPTION

MS-350BL Bluetooth 2.1 Multimedia Speaker System (MSS) is designed to play music and sound games, movies, etc. The MSS has a built-in power amplifier, a signal and an audio cable allowing to connect it to virtually any audio source (CD/MP3-player, PC, etc.) without using an additional power amplifier. The MSS has a built-in Bluetooth device. Remote control is included.



#### Special features

- Speaker system is compatible with PCs, DVD/Media-players, mobile devices and other sound sources
- Built-in Bluetooth device
- LED digital display
- Headphone and microphone jacks
- Remote control
- Magnetic shielding
- Wooden (MDF) subwoofer cabinet

## Operation Manual

# MS-350BL

### Front and rear subwoofer panels

- ① Digital LED display
- ② VOLUME+/-: MSS switch-on (pressed short in the ST-BY mode); volume up/down (pressed short in the operation mode); AUX/BT audio source selection (both buttons pressed at once in the operation mode)
- ③ ON/OFF: power switch
- ④ Power cord
- ⑤ OUTPUT: satellite output jack
- ⑥ : microphone jack (when PC-connected)
- ⑦ : headphone jack (operates only if an AUX audio source is on)
- ⑧ Audio source (PC microphone input etc.) connection cable

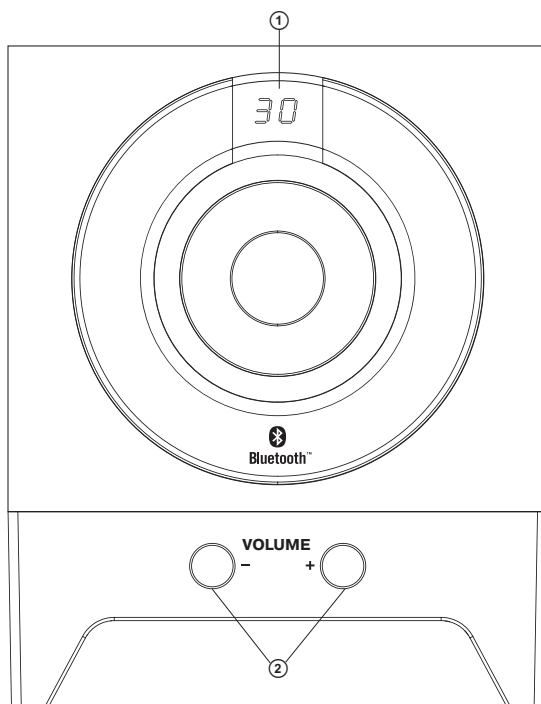

Fig. 1. Subwoofer control panel

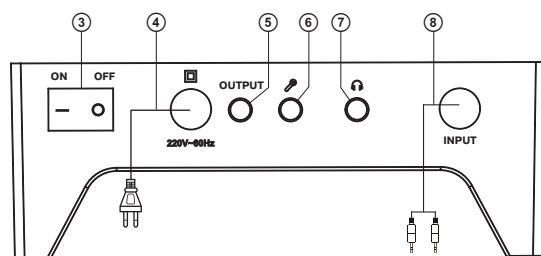

Fig. 2. Subwoofer rear panel

## 2.1 Multimedia Speaker System with Bluetooth

### Remote control

- ① : On/Off button
- ② : Bluetooth activation button
- ③ VOL+/-: volume up/down
- ④ AUX: AUX stereo input selection
- ⑤ : sound on/off
- ⑥ : previous track (in the Bluetooth mode)
- ⑦ : next track (in the Bluetooth mode)
- ⑧ : play/pause (in the Bluetooth mode)
- ⑨ TRE.+/-: treble level up/down
- ⑩ BASS+/-: bass level up/down

### Notes:

- **Before operating the remote control, extract the battery, remove the film protecting the battery from discharge during transportation, and insert the battery back into the remote control.**
- **Use the remote control at an angle of no more than 30°, no more than 7 meters away.**
- **Direct the remote control at the IR receiver display on the subwoofer.**
- **If the remote control does not work, check the battery or replace the discharged battery with a new one.**
- **Remove the battery from the remote control if you don't intend to use it for a long time (more than a week).**

## 5. PREPARATION AND OPERATION

### Speaker placement

- Place the speakers symmetrically to the listener at least one meter away. The subwoofer emits non-directional sound, therefore it can be located in any place of the room where it sounds the best.
- Place MSS far away from monitors and TV sets, as insignificant image distortion in these supersensitive devices is possible.

### MSS connecting and control

MS-350BL speaker system can be connected to virtually any audio devices: MP3/CD players, PCs, laptops, etc. (see connection diagram in Fig. 4).

- Before making any connections, make sure the MSS is off and unplugged. Then connect the subwoofer OUTPUT ⑤ jack to the satellites using the built-in audio cables.
- To connect the MSS to a PC, MP3/CD player or a telephone, use the signal cable ⑧ built into the subwoofer. Insert the mini-jack of the signal cable (green) into the line-out port of your PC sound card or your MP3/CD player, and the mini-jack of the microphone cable (pink) – into the mic input port of your sound card, as shown in Fig. 4.
- Connect the subwoofer to the mains outlet with the power cord ④.
- Turn on the subwoofer power supply using the ON/OFF switch (③, ON position) on the subwoofer rear panel.

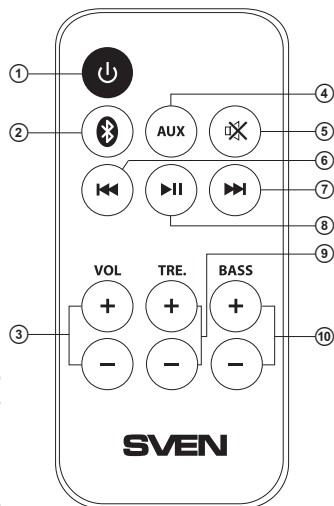

Fig. 3. Remote control

## Operation Manual

## MS-350BL

- Turn on the MSS with the VOLUME+ button ② on the front panel or the on/off button ① on the remote control.
- Select a signal source by simultaneously pressing the «-» and «+» ② buttons on the subwoofer front panel or the remote control buttons ② and ④. The LED display ① will show BL/AU for a short moment.
- Adjust the master volume as desired with the VOLUME+/- ② buttons on the front panel or with the VOLUME+/- ③ buttons on the RC.

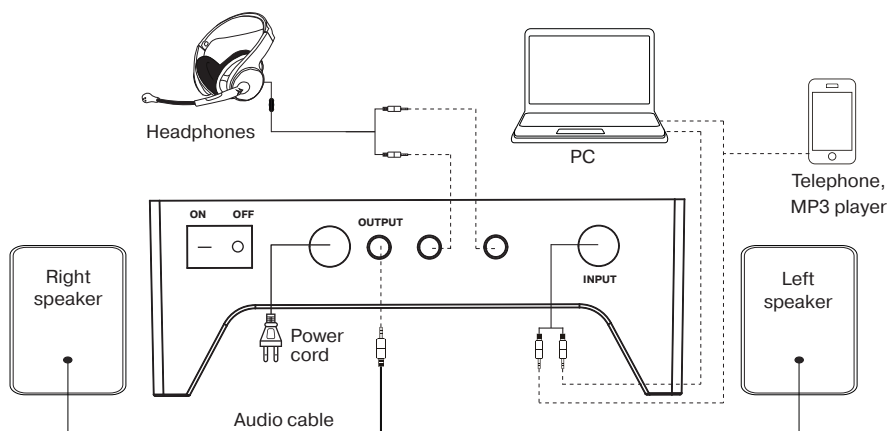

Fig. 4. Connection diagram

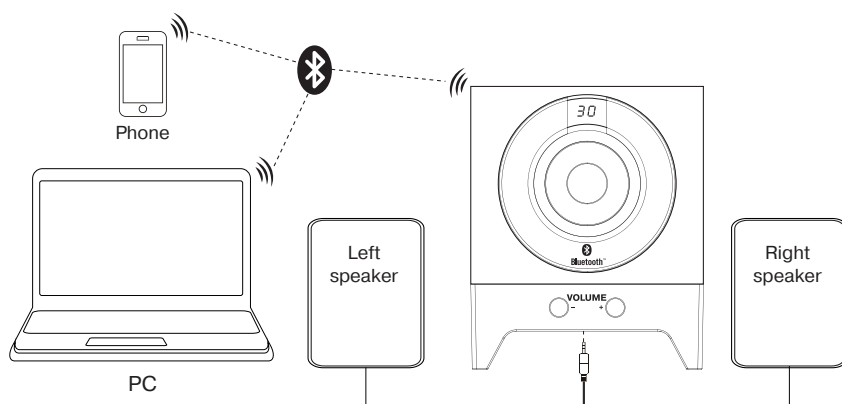

Fig. 5. Bluetooth device connection diagram

- Adjust the bass and treble level using the TRE.+/- ⑨ and BASS+/- ⑩ buttons on the RC.
- To use headphones, connect them to the headphone jack ⑦ on the subwoofer rear panel (in the AUX mode only).
- The microphone can be connected to the microphone jack ⑧ on the subwoofer rear panel.
- After using the MSS, mind to switch it off using the ON/OFF switch (③, OFF position) and unplug the power cord ④ from the socket.

### Operation modes

#### BLUETOOTH Mode\*

- To transfer the signal in this mode, establish the connection between the MSS and the audio source (see Fig. 5). Select the Bluetooth mode with the remote control or the VOLUME+/- ② buttons on the subwoofer front panel. In 2-3 seconds, the MSS will start searching for the Bluetooth audio source, a red and a blue LEDs will start blinking on the display ①.
- Select «Search for Bluetooth devices» on your signal source (phone, laptop, smartphone, etc.). The display of your signal source will show «SVEN»; select this device to establish the connection.
- If the connection is successful, the Search indication on the MSS goes out. If the devices haven't been connected within 2 minutes, the MSS enters the Standby mode (the blue LED blinks twice). To turn the MSS to the Search mode again, switch it off and then on\*\*.
- When the data are being transferred from the connected device via Bluetooth, the blue LED on the display ① lights up for a short moment.
- When the Bluetooth connection is active, you can control the audio source player with the remote control using buttons ⑥, ⑦, and ⑧.

\* To activate Bluetooth connection with some devices, entering «0000» code may be necessary.

\*\* If the MSS is already in the list of Bluetooth devices on your audio source, you needn't activate the Search mode again. Just select the name of the MSS from the list on your audio source and the Connect option.

#### AUX Mode

- To switch to the AUX mode, press the AUX ④ button on the remote control or the «-» and «+» ② buttons on the front panel simultaneously, the MSS switched on. The display ① will show «AU» for a short moment.

#### ST-BY Mode

- To enter/exit this mode, press and hold down button ① on the RC. When the MSS is in the ST-BY mode, the display ① shows «- -».

#### MUTE Mode

- To enter the MUTE mode, press button ⑤ on the remote control. To exit the MUTE mode, press this button again.

**Note.** Due to the constant development of the software, the actual MSS operation may differ from that described in this manual. The most recent version of the manual is available at [www.sven.fi](http://www.sven.fi).

**6. TROUBLESHOOTING**

Problem	Cause	Solution
The MSS does not turn on.	The MSS isn't connected to a mains outlet.	Check the connection.
	The power switch is off.	Turn on the switch.
No sound or the sound is too quiet.	Volume level is set at minimum value.	Adjust the volume control knob.
	Improperly connected audio source.	Connect the audio sources correctly.
Distortion of sound.	Large amplitude of the input signal.	Turn down the source volume and the MSS volume.
The remote control is not working.	The batteries are discharged.	Replace the batteries with new ones.

If none of the above methods can solve the problem, please seek professional advice at your nearest service center. Never attempt to repair the product yourself.

**7. TECHNICAL SPECIFICATIONS**

Parameter, measurement unit	Value
Output power (RMS), W subwoofer satellites	18 (10 + 2 × 4) 10 2 × 4
Frequency response, Hz subwoofer satellites	40 – 250 250 – 20,000
Speaker diameter, mm subwoofer satellites	Ø 105 full-range Ø 76
Bluetooth version	2.1 + EDR
Bluetooth operating range, m	up to 8
Power supply, V/Hz	~220/50
Dimensions, mm subwoofer satellites (one speaker)	165 × 233 × 215 84 × 179 × 90
Weight, kg	2.3

**Notes:**

- **Technical specifications given in this table are supplemental information and cannot give occasion to claims.**
- **Technical specifications and package contents are subject to change without notice due to the improvement of SVEN production.**



## Мультимедийная акустическая система 2.1 с Bluetooth

**SVEN**®  
YOU WANT – WE CAN



Модель: **MS-350BL**

Импортер в России: ООО «СКАНДИТРЕЛ», 111024, РФ, г. Москва, ул. Авиамоторная, д. 65, стр. 1.  
Уполномоченная организация в России: ООО «РТ-Ф», 105082, г. Москва, ул. Фридриха Энгельса, д. 75, стр. 5.  
Условия гарантийного обслуживания смотрите в гарантийном талоне или на сайте [www.sven.fi](http://www.sven.fi).  
Гарантийный срок: 12 мес. Срок службы: 5 лет.  
Производитель: «СВЕН ПТЕ. Лимитед», 176 Джу Чиат Роуд, № 02-02, Сингапур, 427447.  
Произведено под контролем «Свен Скандинавия Лимитед», 48310, Финляндия, Котка, Котolahdentie, 15.  
Сделано в Китае.

Модель: **MS-350BL**

Постачальник/імпортер в Україні: ТОВ «СВЕН Центр», 08400, Київська обл., м. Переяслав-Хмельницький, вул. Героїв Дніпра, 31, тел. (044) 233-65-89/98.  
Призначення, споживчі властивості та відомості про безпеку товару див. у Керівництві з експлуатації.  
Умови гарантійного обслуговування дивіться в гарантійному талоні або на сайті [www.sven.fi](http://www.sven.fi).  
Гарантійний термін: 12 міс. Строк служби: 5 років.  
Товар сертифіковано/має гігієнічний висновок.  
Шкідливих речовин не містить. Зберігати в сухому місці. Виробник: «СВЕН ПТЕ. Лімїтед», 176 Джу Чиат Роуд, № 02-02, Сингапур, 427447. Виготовлено під контролем «Свен Скандинавія Лімїтед», 48310, Фінляндія, Котка, Котolahdentie, 15.  
Зроблено в Китаї.

Manufacturer: SVEN PTE. LTD, 176 Joo Chiat Road, № 02-02, Singapore, 427447. Produced under the control of Oy Sven Scandinavia Ltd. 15, Kotolahdentie, Kotka, Finland, 48310. Made in China.

© Registered Trademark of Oy SVEN Scandinavia Ltd. Finland.

**MS – 350BL**