

SVEN®
YOU WANT – WE CAN

Активна двосмугова
Hi-Fi стереосистема
з цифровим управлінням

КЕРІВНИЦТВО З ЕКСПЛУАТАЦІЇ



LUX

www.sven.fi

Дякуємо Вам за купівлю акустичної системи TM SVEN!

Перед експлуатацією пристрою уважно ознайомтеся з цим керівництвом і збережіть його на увесь період користування.

АВТОРСЬКЕ ПРАВО

© 2011. SVEN Company Ltd. Версія 1.0 (V 1.0).

Це керівництво та інформація, що міститься в ньому, захищено авторським правом. Усі права застережені.

ТОРГОВЕЛЬНІ МАРКИ

Усі торговельні марки є власністю їх законних власників.

ПОПЕРЕДЖЕННЯ ПРО ОБМЕЖЕННЯ ВІДПОВІДАЛЬНОСТІ

Незважаючи на докладені зусилля зробити керівництво точнішим, можливі деякі невідповідності. Інформація цього керівництва надана на умовах «як є». Автор і видавець не несуть жодної відповідальності перед особою або організацією за збитки або ушкодження, завдані інформацією, що міститься у цьому керівництві.

РОЗПАКОВУВАННЯ

Акуратно розпакуйте виріб, простежте за тим, щоб усередині коробки не залишилося яке-небудь приладдя. Перевірте пристрій на предмет пошкоджень. Якщо виріб пошкоджено при транспортуванні, зверніться у фірму, що здійснює доставку; якщо виріб не функціонує, відразу ж зверніться до продавця.

УВАГА!

Не включайте виріб одразу після того, як внесли його в приміщення, якщо надворі мінусова температура! Розпакований виріб необхідно витримати в умовах температури приміщення не менше 4-х годин.

ЗМІСТ

1. ОПИС	2
2. ЗАХОДИ БЕЗПЕКИ	2
3. КОМПЛЕКТАЦІЯ	2
4. ОСОБЛИВОСТІ АКУСТИЧНОЇ СИСТЕМИ	3
5. РОЗТАШУВАННЯ АС	3
6. ПАНЕЛЬ УПРАВЛІННЯ	4
7. ЗАДНЯ ПАНЕЛЬ АКТИВНОЇ КОЛОНКИ	4
8. ПУЛЬТ ДИСТАНЦІЙНОГО УПРАВЛІННЯ	5
9. ПІДКЛЮЧЕННЯ	6
10. УПРАВЛІННЯ	7
11. УСУНЕННЯ НЕСПРАВНОСТЕЙ	12
12. ТЕХНІЧНІ ХАРАКТЕРИСТИКИ	13

1. ОПИС

Активна двосмугова Hi-Fi стереосистема 2.0 (AC) LUX з цифровим управлінням і FM-тюнером, що виготовлена з високоякісних матеріалів і використанням новітніх технологій, призначена для відтворення музики і озвучування ігор, фільмів тощо. В моделі застосовано потужний підсилювач, що забезпечує досить високу вихідну потужність. Модель обладнана високоякісним USB DAC для передачі аудіосигналу через кабель USB. FM-тюнер з функцією RDS зібрано на основі новітньої розробки Silicon Laboratories. Автономний підсилювач для навушників дає змогу відтворювати повний звуковий діапазон. Ретельний підбір розмірів дерев'яного корпусу, кросовера, високоякісних динамічних голівок забезпечує стереосистемі унікальне звучання. У комплекті повнофункціональний пульт ДУ.

2. ЗАХОДИ БЕЗПЕКИ

- Щоб уникнути ураження електричним струмом, не розбирайте AC і не здійснюйте ремонт самостійно.
- Не допускайте замикання дротів (у тому числі й «заземлених») колонок AC між собою, на корпус підсилювача і на землю, бо це призводить до пошкодження вихідних каскадів підсилювача.
- Оберегайте AC від потрапляння в отвори сторонніх предметів. Стежте, щоб голки, шпильки, монети, комахи тощо не потрапили усередину.
- Оберегайте AC від підвищеної вологості, потрапляння води і пилу. Не встановлюйте в приміщеннях з підвищеною вологістю і запиленістю. Не ставте посуд з квітами та інші предмети.
- Оберегайте AC від нагрівання: не встановлюйте її поруч з нагрівальними приладами і уникайте дії прямих сонячних променів.
- Не використовуйте для протирання бензин, спирти або інші розчинники, бо вони можуть пошкодити декоровану поверхню AC. Для чищення AC використовуйте м'яку суху тканину.
- Якщо AC не працює, відразу відключіть кабель і зверніться в магазин, де Ви її придбали.



Увага! Усередині корпусу на елементах без ізоляції є висока напруга, що може викликати ураження електричним струмом.

3. КОМПЛЕКТАЦІЯ

- Активна колонка — 1 шт.
- Пасивна колонка — 1 шт.
- Акустичний кабель — 2 шт.
- Сигнальний кабель 2RCA до 2RCA — 1 шт.
- Кабель USB — 1 шт.
- Кабель живлення — 1 шт.
- FM-антена — 1 шт.
- Пульт дистанційного управління — 1 шт.
- Елемент живлення CR 2032 — 1 шт.
- Гумові ніжки із самоклеючою основою — 8 шт.
- Керівництво з експлуатації — 1 шт.
- Гарантійний талон — 1 шт.

4. ОСОБЛИВОСТІ АКУСТИЧНОЇ СИСТЕМИ

- Активна двосмугова Hi-Fi стереосистема з мікропроцесорним управлінням
- Вмонтований двоканальний Hi-Fi підсилювач потужності
- Два стереовходи CD і PC, вхід USB, гніздо для навушників
- Шовкові ВЧ-динаміки з підвищеною чутливістю
- Дворядковий 16-символьний LCD-дисплей
- Вмонтований FM-тюнер з функцією RDS
- Повнофункціональний пульт дистанційного управління
- Активний темброблок з регулюванням тембру в межах ± 12 дБ
- Регулювання рівня загальної гучності та тембру звучання
- Регулювання рівня гучності навушників
- Високоякісний USB DAC для якісної передачі звуку через кабель USB при підключенні до ПК
- Високоякісний підсилювач для навушників
- Вмонтований високоякісний мережевий фільтр
- Матеріал корпусу колонок — дерево (MDF)

5. РОЗТАШУВАННЯ АС

• Установка колонок для акустичної системи LUX, що відноситься до класу Hi-Fi (англ. High Fidelity – висока точність), – найважливіший чинник у процесі досягнення найкращого звучання системи. Слід знати, що від розташування колонок залежить тональний баланс, насиченість та якість басових складових, глибина і ширина звукової сцени, прозорість звучання середніх частот. З одного боку, чим ближче колонки розташовані до стін і кутів, тим потужніше звучать басові складові, з іншого боку, чим далі від стін розташовані колонки, тим краще передається глибина звукової сцени. Кутова орієнтація і висота розташування гучномовців відносно слухача впливає на формування тембрального балансу (особливо, високі частоти), на ширину звукової сцени і фокусування звукових образів. Тому колонки краще всього розташовувати уздовж короткої стіни кімнати. Слухач і колонки повинні розташовуватися у вершинах рівнобедреного трикутника згідно з наведеною на мал. 1 схемою, де зони «оптимального» ① і «часткового» ② стереофонічного ефекту заштриховано. Кутову орієнтацію і висоту розташування гучномовців відносно слухача визначте експериментально. Осі гучномовців не повинні перетинатися в зоні розташування слухачів.

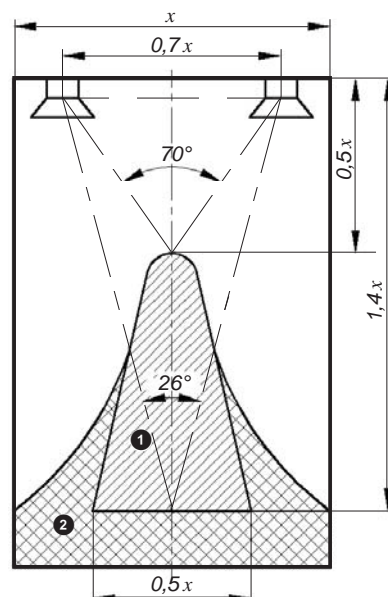

Мал. 1. Схема розташування АС

ВАЖЛИВО! Перед встановленням колонок, не забудьте приклеїти знизу кожної колонки по 4 гумові ніжки, що входять до складу комплекту.

6. ПАНЕЛЬ УПРАВЛІННЯ

- ① Екран дисплея
- ② ІЧ-приймач
- ③ INPUT: кнопка вибору джерела аудіосигналу
- ④ UP: кнопка збільшення рівня гучності, а також перемикання станцій, коли увімкнено тюнер
- ⑤ PHONES: роз'єм для підключення навушників
- ⑥ MODE: кнопка вибору режиму
- ⑦ DOWN: кнопка зменшення рівня гучності, а також перемикання станцій, коли увімкнено тюнер

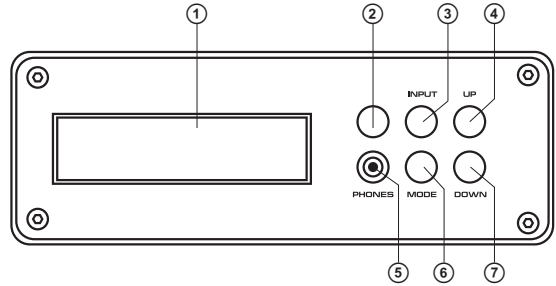

Мал. 2. Панель управління активної колонки

7. ЗАДНЯ ПАНЕЛЬ АКТИВНОЇ КОЛОНКИ

- ⑧ CD: роз'єми аудіовходу для підключення джерел стереосигналу
- ⑨ PC: роз'єми аудіовходу для підключення ПК
- ⑩ POWER: вимикач живлення
- ⑪ FM antenna: роз'єм для підключення FM-антени
- ⑫ USB: USB-роз'єм аудіовходу для підключення до порту USB ПК або ноутбуку
- ⑬ Роз'єми для підключення пасивної колонки
- ⑭ Роз'єм для підключення кабелю живлення

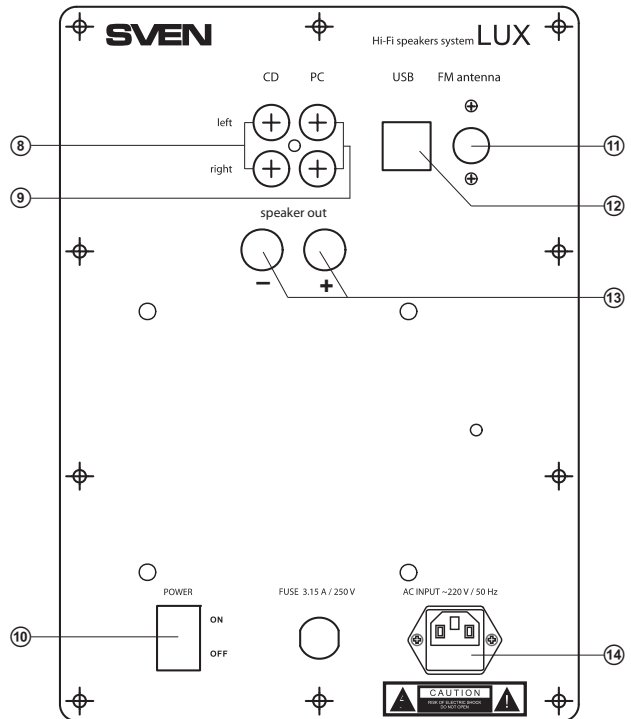

Мал. 3. Задня панель активної колонки

8. ПУЛЬТ ДИСТАНЦІЙНОГО УПРАВЛІННЯ

- ① STANDBY: кнопка режиму очікування
- ② 0-9: кнопки цифрової клавіатури для вибору збережених в пам'яті тюнера станцій
- ③ ST: кнопка вибору режиму MONO/STEREO
- ④ MEM: кнопка для збереження в пам'яті тюнера станцій
- ⑤ INPUT: кнопка вибору джерела аудіосигналу
- ⑥ MODE +/-: кнопки зміни параметрів (балансу, високих і низьких частот, рівня гучності навушників) в різних режимах
- ⑦ \cup +/-: кнопки регулювання рівня гучності навушників
- ⑧ MUTE: кнопка вимикання звуку
- ⑨ +10: кнопка кратного множника для вибору збережених у пам'яті тюнера станцій з номерами 10 і більше
- ⑩ TUNING «+/-»: кнопки ручного підстроювання частоти радіостанції
- ⑪ PRESET AUTO: кнопка автонастроювання
- ⑫ CH +/-: кнопки послідовного перебору збережених у пам'яті тюнера станцій
- ⑬ VOL +/-: кнопки регулювання рівня загальної гучності

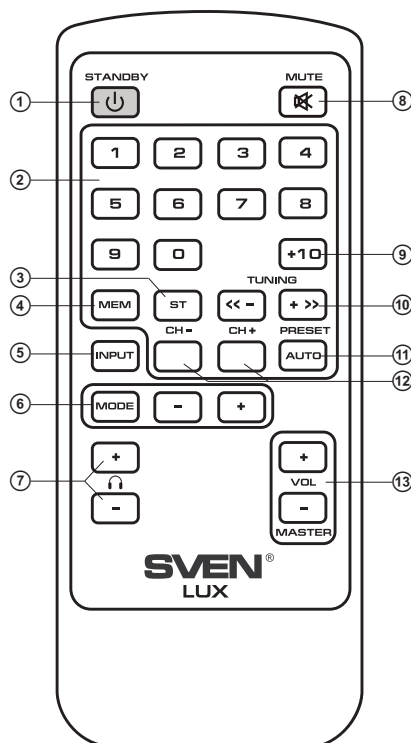

Мал. 4. Пульт дистанційного управління

Встановлення батарейки у пульт ДУ

- Відкрийте відсік для батарейок на задній стороні пульта ДУ.
- Вставте батарейку типу CR 2032 (з комплекту).
- Закрийте відсік для батарейок.

Примечания:

- **Перед першим використанням комплекту видаліть захисну пластинку з батарейного відсіку пульта ДУ.**
- **Використовуйте ПДУ під кутом, який не перевищує 30° на відстані не більше 7 метрів.**
- **Направте ПДУ на вікно ІЧ-приймача активної колонки.**
- **Якщо ПДУ не працює, перевірте наявність батарейки або замініть розряджену на нову.**
- **Виймайте батарейку з пульта, якщо не збираєтеся користуватися ним протягом тривалого часу (понад тиждень).**

9. ПІДКЛЮЧЕННЯ

Підключення АС

Акустичну Hi-Fi систему 2.0 (АС) LUX можна підключити практично до будь-яких джерел аудіосигналу (див. схему на мал. 4).

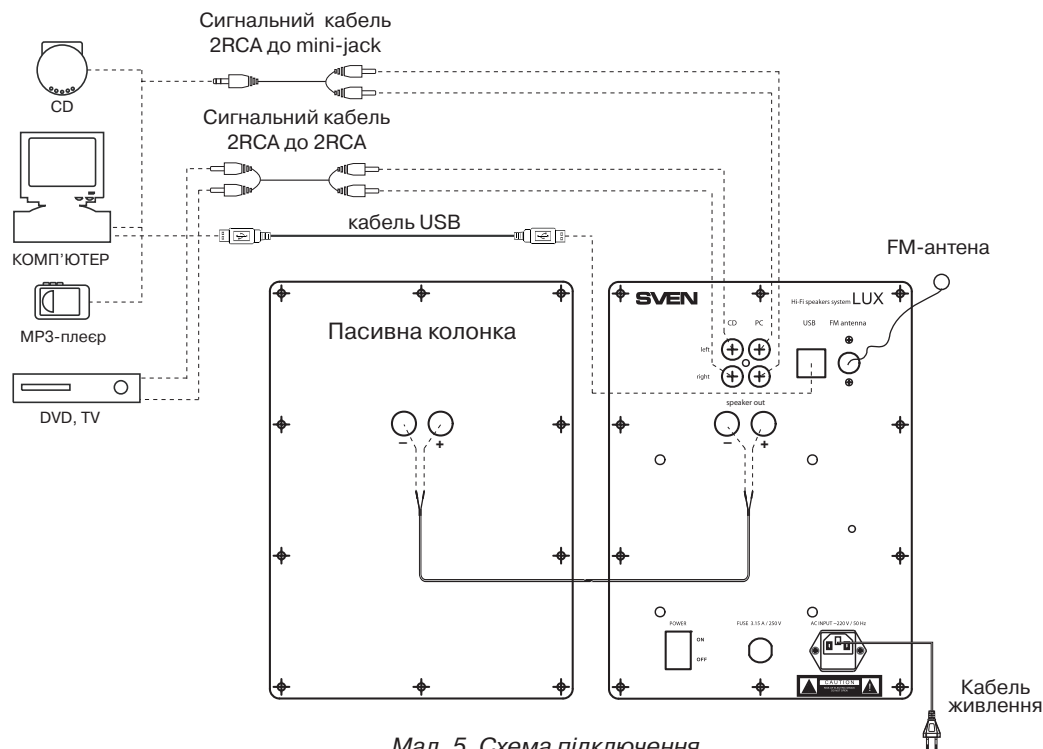

Мал. 5. Схема підключення

- Перед підключенням переконайтеся, що АС відключена від мережі. З'єднайте за допомогою акустичного кабелю (з комплекту) активну колонку з пасивною. Зверніть увагу на те, щоб плюсові клеми (червоного кольору) активної колонки були з'єднані з клемми червоного кольору пасивної колонки (+ → +), а мінусові клеми (чорного кольору) активної колонки – з чорними клемми пасивної колонки (- → -).
- Для підключення АС до TV, DVD/VCD/VHS-програвачів під'єднайте RCA-джеки сигнального кабелю 2RCA до 2RCA (з комплекту) до входу CD R/L ⑧ активної колонки, а потім з аудіо-виходами TV, DVD/VCD/VHS-програвачів, як показано на мал. 5.
- Для підключення АС до ПК, MP3/CD-плеєрів спочатку під'єднайте RCA-джеки сигнального кабелю 2RCA до mini-jack Ø 3,5 мм (з комплекту) до входу PC ⑨ активної колонки, а потім mini-jack кабелю вставте до порту LINE OUT звукової карти ПК або до роз'єму аудіовиходу (OUTPUT) MP3/CD-плеєрів, як показано на схемі вище.

• Для підключення АС до порту USB персонального комп'ютера або ноутбука використовуйте кабель USB з комплекту. Для цього підключіть конектор кабелю USB до входу USB ⑫ на задній панелі активної колонки, а інший конектор кабелю USB підключіть до вільного порту USB персонального комп'ютера або ноутбука. Система має вмонтований високоякісний USB DAC для чіткої передачі звуку через кабель USB.

Примітки:

• **Перевірте надійність фіксації проводів в клемах, відповідність полярності підключення і відсутність контакту оголених проводів між собою і з металевими частинами апаратури. Зверніть увагу на правильність підключення всіх каналів і надійність фіксації кабелів у гніздах, інакше можуть спостерігатися значні шуми при відтворенні звуку.**

• **Від правильності і надійності приєднання кабелів безпосередньо залежить якість звуку. Лівий RCA-джек вставляйте в лівий роз'єм підсилювача (білого кольору), а правий RCA-джек – в правий роз'єм підсилювача (червоного кольору). Використовуйте лише кабелі, що поставляються в комплекті з АС.**

Встановлення і підключення FM-антени

• Вставте кімнатну FM-антену з комплекту в гніздо FM antenna ⑪ на задній панелі активної колонки, як показано на схемі на мал. 5. Встановлюйте антену так, щоб якість прийому стала задовільною, а потім закріпіть антену в цьому положенні.

Примітка. У будинках зі слабким сигналом FM використовуйте зовнішню антену FM-діапазону 75 Ом. Зазвичай 3-елементної антени вистачає, але в зонах із слабким сигналом FM необхідно використовувати FM-антену з 5-ма і більше елементами.

10. УПРАВЛІННЯ

Вмикання

• Для увімкнення АС під'єднайте кабель живлення до роз'єму ⑭, а потім вставте вилку кабелю живлення до розетки мережі живлення. Увімкніть живлення пристрою вимикачем POWER ⑩, положення ON) на задній панелі активної колонки, потім кнопкою STANDBY ① на пульті дистанційного управління (ПДУ) увімкніть систему. На передній панелі активної колонки засвітиться екран дисплея ①.

Вибір джерела аудіосигналу

• Джерело аудіосигналу вибираємо кнопкою INPUT ⑤ на ПДУ або кнопкою INPUT ③ на панелі управління. При натисненні кнопки INPUT на LCD-дисплеї ①, розташованому на передній панелі активної колонки, послідовно будуть з'являтися назви входів «CD» (мал. 6), «PC» (мал. 7), «USB» (мал. 8) підключеного джерела аудіосигналу або станції FM (мал. 9).

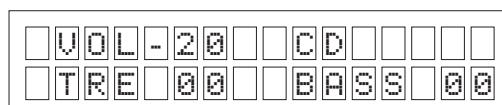

Мал. 6. Вхід CD

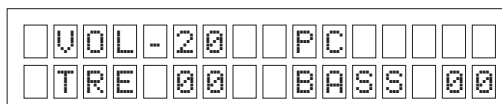

Мал. 7. Вхід PC

ВАЖЛИВО! При підключенні АС через порт USB комп'ютер повинен виявити це підключення і встановити (якщо необхідно) відповідні драйвери. Для Windows XP/Vista/7 драйвери не потрібні.

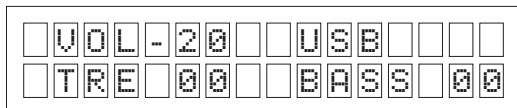

Мал. 8. Вхід USB

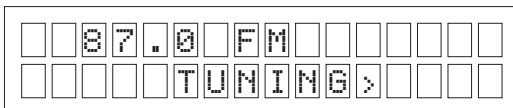

Мал. 9. Вхід FM

Налаштування АС при підключенні джерел аудіосигналу

- Рівень загальної гучності АС можна відрегулювати кнопками VOL +/- ⑬ на ПДУ. Збільшення/зменшення рівня гучності буде відображатися на LCD-дисплеї (мал. 10), причому напис «VOL» буде блимати протягом 5 секунд. За цей час потрібно встановити бажаний рівень гучності. Можливі рівні регулювання – від -99 (мінімум, звук нечутно) до 00 (максимум).

- Рівень балансу між правою і лівою колонками, рівень високих частот, рівень низьких частот, рівень гучності навушників можна налаштувати за допомогою кнопки MODE ⑭ на ПДУ або кнопки MODE ⑭ на панелі управління активної колонки. При одноразовому натисненні на кнопку MODE активується регулювання балансу між правою і лівою колонками, на LCD-дисплеї буде блимати напис «LEFT» (мал. 11) або «RIGHT» (мал. 12). Протягом 5 секунд кнопками MODE +/- на ПДУ виберіть бажаний баланс між колонками. Можливі рівні регулювання – від -15 до 00. Для зручності користування системою передбачена можливість швидкого встановлення балансу між колонками кнопками CH +/- ⑮ на пульті ДУ без застосування кнопки MODE.

Примітка. Якщо протягом 5 секунд ніяких налаштувань не зроблено, система повернеться у вихідне положення.

- При дворазовому натисненні на кнопку MODE активується режим регулювання рівня високих частот, на LCD-дисплеї (мал. 13), буде блимати напис «TRE». Протягом 5 сек кнопками MODE +/- виберіть бажаний рівень високих частот. Діапазон регулювання – від +14 до -14.

- При триразовому натисненні на кнопку MODE увімкнеться режим регулювання рівня низьких частот, на LCD-дисплеї (мал. 14), буде блимати напис «BASS». Протягом 5 сек кнопками MODE +/- виберіть бажаний рівень низьких частот. Діапазон регулювання – від +14 до -14.

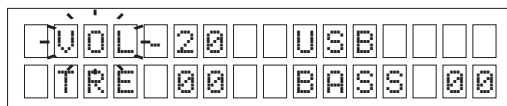

Мал. 10

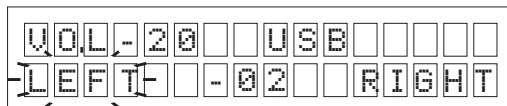

Мал. 11

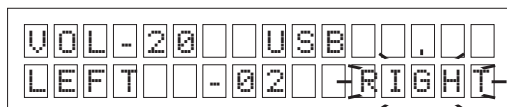

Мал. 12

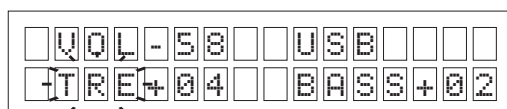

Мал. 13

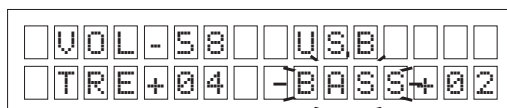

Мал. 14

• При чотириразовому натисненні на кнопку MODE активізується режим регулювання рівня гучності навушників і на LCD-дисплеї (див. мал. 15), з'явиться напис «HEADPHONE». Протягом 5 секунд кнопками MODE-/+ ⑥ виберіть бажаний рівень гучності навушників.

Для зручності користування системою передбачена також можливість швидкого встановлення необхідного рівня гучності навушників кнопками Ω - / + ⑦ на пульті ДУ без застосування кнопки MODE.

УВАГА!

• **Всі перераховані тут настройки і регулювання АС можна здійснити також за допомогою кнопок панелі управління в тих випадках, коли з якихось причин не функціонує пульт ДУ. Джерело аудіосигналу вибираємо послідовним натисненням кнопки INPUT ③ на панелі управління. Регулювання рівня балансу між правою і лівою колонками, рівня високих і низьких частот, а також рівня гучності навушників регулюємо за допомогою кнопки MODE ⑥ і кнопок UP (④, збільшити) і DOWN (⑧, зменшити) на панелі управління. Послідовність дій така ж, як і під час регулювання за допомогою пульта дистанційного управління. На LCD-дисплеї будуть відображатися всі проведені вами налаштування і регулювання АС, як показано на малюнках вище.**

• Якщо використовується режим «FM», потрібно натискати на кнопку MODE до тих пір, поки на LCD-дисплеї не з'явиться напис «TUNING» (див. мал. 16), потім кнопками UP і DOWN проводимо пошук станцій FM просто з панелі управління.

Налаштування FM-тюнера (радіоприймача)

• Стереосистема LUX має вмонтований FM-тюнер (радіоприймач) з функцією RDS. Функція RDS забезпечує прийом і відображення додаткової інформації, що передається одночасно з радіомовним сигналом станції, наприклад, «HIT FM» (мал. 17), або «по RDS», якщо сигнал станції не містить додаткову інформацію (див. мал. 18).

• Для того, щоб увімкнути FM-тюнер, послідовним натисненням кнопки INPUT ⑤ на ПДУ або кнопки INPUT ③ на панелі управління вибираємо режим «FM». На LCD-дисплеї з'явиться зображення, як показано на мал. 16. Система налаштовується автоматично або вручну.

Автоналаштування. У авторежимі (AUTO) здійснюється автоматичний пошук станцій та їх послідовний запис в пам'ять пристрою. Сканується весь доступний FM-діапазон (87 Мгц – 108 Мгц) і запам'ятовуються всі станції (не більше 40). Щоб увімкнути автопошук, на пульті ДУ натисніть кнопку AUTO ⑩. На LCD-дисплеї з'явиться зображення (мал. 19) з написом «AUTO PRESET». Після сканування автоматично увімкнеться перша знайдена станція. Щоб потім

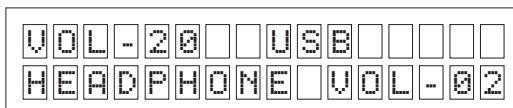

Мал. 15

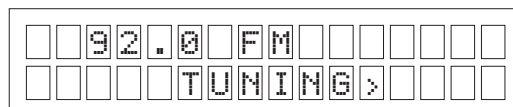

Мал. 16

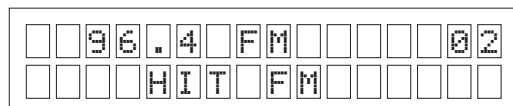

Мал. 17

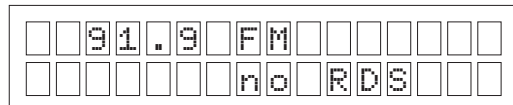

Мал. 18

увімкнути інші станції, необхідно натискати кнопки послідовного перебору запам'ятованих станцій CH +/- ⑫ на ПДУ або кнопки UP ④ і DOWN ⑦ на панелі управління.

Ручне налаштування. Пошук станцій можна здійснювати вручну послідовним натисканням кнопок TUNING -/+ ⑩ на пульті ДУ. При короткому натисканні кнопки (менше 0,5 сек) відбувається ручне налаштування частоти станції на 0,1 Мгц, при більш тривалому натисканні (понад 0,5 сек) сканування триває – до наступної станції. Скануючи станції вгору (+) або вниз (-), Ви знаходите необхідну. Коли знайдеться нова станція, інформація про неї відобразиться на LCD-дисплеї.

Запам'ятовування (програмування) станцій. Під час пошуку станцій вручну їх можна запам'ятовувати (програмувати), присвоюючи знайденим станціям нові номери і вносячи ці номери в пам'ять системи. Для цього натисніть кнопку MEM ④ на пульті ДУ і на LCD-дисплеї відобразиться зображення з написом «MEMORY» (див. мал. 20). Після цього присвойте цій станції двозначний номер, в межах від 00 до 39, потім за допомогою кнопок цифрової клавіатури ② і ③ на ПДУ введіть цей номер до пам'яті системи і натисніть кнопку MEM іще раз. Наприклад, станції «93,8 FM» присвоєний номер «00». Цей номер відобразиться на LCD-дисплеї (мал. 21) в правому верхньому куті. Після запрограмування станцій, для вмикання FM-тонера наберіть кнопками цифрової клавіатури ② і ③ на ПДУ номер бажаної станції, і радіоприймач увімкнеться на частоті цієї станції.

На LCD-дисплеї з'явиться, наприклад, зображення (див. мал. 22), де «99,4» – частота станції, «ALLA» – назва станції, «12» – запрограмований номер станції.

Важливо! Щоб увімкнути номер станції «02», потрібно натиснути кнопку цифрової клавіатури «2»; якщо «10», то треба натиснути лише кнопку «+10» ⑨ на ПДУ один раз; якщо «20», то натисніть кнопку «+10» двічі; якщо «30», то натисніть кнопку «+10» тричі; якщо ж Вам, наприклад,

потрібно набрати «14», то натисніть спочатку кнопку «+10», потім кнопку цифрової клавіатури «4» і на LCD-дисплеї відобразиться частота, номер і назва станції (мал. 23).

Примітка. При скануванні FM-діапазону вручну для того, щоб пропустити небажані станції потрібно натиснути (понад 0,5 сек) кнопку TUNING -/+ ⑩ на ПДУ. Для видалення небажаної станції з пам'яті системи потрібно перепрограмувати її номер, тобто присвоїти його іншій знайденій станції.

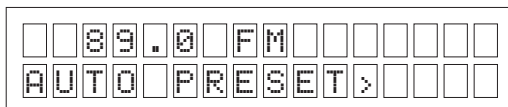

Мал. 19

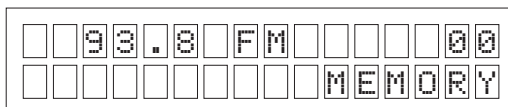

Мал. 20

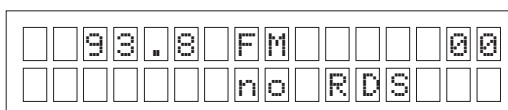

Мал. 21

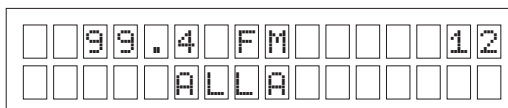

Мал. 22

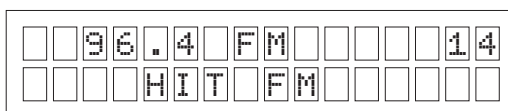

Мал. 23

Використання навушників. Активна двосмугова Hi-Fi стереосистема LUX обладнана вмонтованим високоякісним підсилювачем для навушників, що дає змогу насолоджуватися музикою від програвача або тунера, не заважаючи присутнім. Для того, щоб увімкнути навушники, їх досить підключити до гнізда PHONES ⑤ на передній панелі активної колонки, кнопкою INPUT ⑤ на ПДУ або кнопкою INPUT ③ на панелі управління знайти джерело аудіосигналу, від якого Ви будете слухати музику, наприклад, «USB». При чотириразовому натисканні на кнопку MODE на ПДУ увімкнеться режим регулювання рівня гучності навушників, що відобразиться на LCD-дисплеї, де напис «HEADPHONE» буде блимати протягом 5 секунд (мал. 24). За цей час кнопками MODE +/- ⑥ на ПДУ відрегулюйте бажаний рівень гучності навушників. Також для зручності передбачена можливість швидкого встановлення рівня гучності навушників кнопками \uparrow /+/- ⑦ на ПДУ без застосування кнопки MODE. На LCD-дисплеї рівень гучності навушників відображається в правому кутку другого рядка: було, як у попередньому прикладі, «VOL-02» (див. мал. 24), а стало «VOL-12» (мал. 25).

Примітка. Щоб зменшити загальну гучність системи скористайтеся кнопкою VOL- ⑬ на ПДУ. Щоб повністю вимкнути звук системи натисніть кнопку MUTE ⑧ на ПДУ.

Режим очікування (STANDBY)

• Функція STANDBY призначена для швидкого вмикання/ вимикання системи та економії споживання електроенергії. Натисніть кнопку STANDBY ① на ПДУ, щоб увімкнути режим очікування. Якщо режим STANDBY увімкнено, система переходить в режим очікування. Натисність кнопку STANDBY повторно, і система повернеться до робочого режиму.

Режим тимчасового вимикання звуку (MUTE)

• Для тимчасового вимкнення звуку натисніть кнопку MUTE ⑧ на пульті ДУ. Щоб увімкнути звук, натисніть кнопку MUTE повторно.

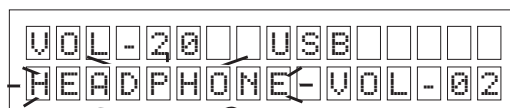

Мал. 24

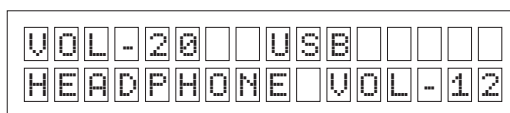

Мал. 25

11. УСУНЕННЯ НЕСПРАВНОСТЕЙ

Несправність	Причина	Спосіб усунення
АС не вмикається.	Не підключена до мережі живлення.	Перевірте правильність підключення.
	Не увімкнено мережевий вимикач.	Увімкніть вимикач.
Немає звуку.	Регулятор гучності встановлено в положення найменшої гучності.	Налаштуйте регулятор гучності.
	Неправильно підключено джерело аудіосигналу.	Підключіть правильно джерела сигналу.
У колонках АС занадто тихий звук.	Регулятор гучності встановлено в положення найменшої гучності.	Налаштуйте регулятор гучності.
Спотворення звуку.	Велика амплітуда вхідного сигналу.	Регуляторами гучності джерела сигналу та АС зменшіть величину вхідного сигналу.
Не функціонує пульт ДУ.	Розряджена батарейка.	Замініть батарейку на нову.
	Дія прямих сонячних променів.	Змініть розташування АС або пульта ДУ.
	Перешкода між пультом та приймачем АС.	Змініть розташування АС або пульта ДУ.
Не працює FM-тюнер.	Не підключена FM-антена.	Підключіть FM-антену.
	Поганий прийом антени.	Підключіть зовнішню FM-антену.

Якщо жоден зі вказаних вище способів не дає змогу вирішити проблему, будь ласка, зверніться за професійною консультацією до найближчого до Вас сервісного центру. Ніколи не намагайтеся ремонтувати АС самостійно.

12. ТЕХНІЧНІ ХАРАКТЕРИСТИКИ

Характеристики та одиниці виміру	Значення
Акустична система	
Вихідна потужність колонок (RMS), Вт	100 (2 × 50)
Діапазон частот, Гц	40 – 20 000
Співвідношення сигнал/шум, дБ	≥ 90
Діаметр ВЧ-динаміків, мм	∅ 25
Діаметр НЧ-динаміків, мм	∅ 165
Напруга живлення, В/Гц	~220/50
Розміри однієї колонки (Ш × В × Г), мм	195 × 412 × 299
Вага, кг	18,0
FM-тюнер	
Діапазон частот, МГц	87 ~ 108
Чутливість тюнера, дБ	≤ 20
Відношення сигнал/шум, дБ	≥ 45

Примітки:

- **Технічні характеристики, наведені в таблиці, довідкові і не можуть служити підставою для претензій.**
- **Продукція торговельної марки SVEN постійно удосконалюється. З цієї причини технічні характеристики може бути змінено без попереднього повідомлення.**

**Активна двосмугова
Hi-Fi стереосистема
з цифровим управлінням**

SVEN®
YOU WANT – WE CAN



Модель: LUX

Импортер в России: ООО «СКАНДИТРЕЛ»,
111024, РФ, г. Москва, ул. Авиамоторная, д. 65, стр. 1.
Уполномоченная организация в России: ООО «РТ-Ф»,
105082, г. Москва, ул. Фридриха Энгельса, д. 75, стр. 5.
Условия гарантийного обслуживания смотрите в
гарантийном талоне или на сайте **www.sven.fi**
Гарантийный срок: 12 мес.
Срок службы: 5 лет.
Произведено под контролем «Свен Скандинавия
Лимитед», 48310, Финляндия, Котка,
Котлахдентие, 15. Сделано в Китае.

Модель: LUX

Постачальник/імпортер в Україні: ТОВ «СВЕН Центр».
Київська область, м. Переяслав-Хмельницький,
вул. Героїв Дніпра, 31.
Призначення, споживчі властивості та відомості
про безпеку товару див. у керівництві з експлуатації.
Умови гарантійного обслуговування дивіться в
гарантійному талоні або на сайті **www.sven.fi**
Гарантійний термін: 12 міс.
Строк служби: 5 років.
Товар сертифіковано/має гігієнічний висновок.
Шкідливих речовин не містить.
Зберігати в сухому місці.
Виготовлено під контролем «Свен Скандинавія
Лімітед», 48310, Финляндия, Котка, Котлахдентіє, 15.
Зроблено в Китаї.

Produced under the control of Oy Sven Scandinavia Ltd.
15, Kotolahdentie, KOTKA, Finland, 48310.
Made in China.

® Registered Trademark of Oy SVEN
Scandinavia Ltd. Finland.

LUX