

**SVEN**®  
YOU WANT – WE CAN

Активная двухполосная  
Hi-Fi стереосистема  
с цифровым управлением

## РУКОВОДСТВО ПО ЭКСПЛУАТАЦИИ



**GRAND**

[www.sven.fi](http://www.sven.fi)

**Благодарим Вас за покупку акустической системы ТМ SVEN!**

Перед эксплуатацией устройства внимательно ознакомьтесь с настоящим руководством и сохраните его на весь период использования.

**АВТОРСКОЕ ПРАВО**

© 2011. SVEN Company Ltd. Версия 1.0 (V 1.0).

Данное руководство и содержащаяся в нем информация защищены авторским правом. Все права защищены.

**ТОРГОВЫЕ МАРКИ**

Все торговые марки являются собственностью их законных владельцев.

**ПРЕДУПРЕЖДЕНИЕ ОБ ОГРАНИЧЕНИИ ОТВЕТСТВЕННОСТИ**

Несмотря на приложенные усилия сделать руководство более точным, возможны некоторые несоответствия. Информация данного руководства предоставлена на условиях «как есть». Автор и издатель не несут никакой ответственности перед лицом или организацией за ущерб или повреждения, произошедшие от информации, содержащейся в данном руководстве.

**РАСПАКОВКА**

Аккуратно распакуйте изделие, проследите за тем, чтобы внутри коробки не остались какие-либо принадлежности. Проверьте устройство на предмет повреждений. Если изделие повреждено при транспортировке, обратитесь в фирму, осуществляющую доставку; если изделие не функционирует, сразу же обратитесь к продавцу.

**ВНИМАНИЕ!**

Не включайте изделие сразу же после внесения его в помещение из окружающей среды с минусовыми температурами! Распакованное изделие необходимо выдержать в условиях температуры помещения не менее 4-х часов.

**СОДЕРЖАНИЕ**

<b>1. ОПИСАНИЕ</b> .....	<b>2</b>
<b>2. МЕРЫ БЕЗОПАСНОСТИ</b> .....	<b>2</b>
<b>3. КОМПЛЕКТАЦИЯ</b> .....	<b>2</b>
<b>4. ОСОБЕННОСТИ АКУСТИЧЕСКОЙ СИСТЕМЫ</b> .....	<b>3</b>
<b>5. РАСПОЛОЖЕНИЕ АС</b> .....	<b>3</b>
<b>6. ПАНЕЛЬ УПРАВЛЕНИЯ</b> .....	<b>4</b>
<b>7. ЗАДНЯЯ ПАНЕЛЬ АКТИВНОЙ КОЛОНКИ</b> .....	<b>4</b>
<b>8. ПУЛЬТ ДИСТАНЦИОННОГО УПРАВЛЕНИЯ</b> .....	<b>5</b>
<b>9. ПОДКЛЮЧЕНИЕ</b> .....	<b>6</b>
<b>10. УПРАВЛЕНИЕ</b> .....	<b>7</b>
<b>11. УСТРАНЕНИЕ НЕИСПРАВНОСТЕЙ</b> .....	<b>12</b>
<b>12. ТЕХНИЧЕСКИЕ ХАРАКТЕРИСТИКИ</b> .....	<b>13</b>

*Техническая поддержка размещена на сайте [www.sven.fi](http://www.sven.fi)  
Здесь же Вы сможете найти обновленную версию данного руководства.*

## 1. ОПИСАНИЕ

Активная двухполосная Hi-Fi стереосистема 2.0 (AC) GRAND с цифровым управлением и FM-тюнером, изготовленная из высококачественных материалов с использованием новейших технологий, предназначена для воспроизведения музыки и озвучивания игр, фильмов, Караоке и проч. В модели применен мощный усилитель, собранный по мостовой схеме. Кроме двух стереовходов, модель оборудована высококачественным USB DAC для передачи аудиосигнала по кабелю USB. FM-тюнер с функцией RDS собран на основе новейшей разработки Silicon Laboratories. AC оснащена также модулем Караоке с цифровым управлением и 2 входами для подключения микрофонов с регулировкой громкости микрофонов и уровня реверберации (эхо). Автономный усилитель для наушников позволяет воспроизводить полный звуковой диапазон. В комплекте полнофункциональный пульт ДУ.

## 2. МЕРЫ БЕЗОПАСНОСТИ

- Во избежание поражения электрическим током, не вскрывайте AC и не производите ремонт самостоятельно.
- Не допускайте замыканий проводов (в том числе и «заземленных») колонок AC между собой, на корпус усилителя и на землю, т. к. это выводит из строя выходные каскады усилителя.
- Оберегайте AC от попадания в отверстия посторонних предметов. Следите, чтобы иглы, шпильки, монеты, насекомые и пр. не попали вовнутрь.
- Оберегайте AC от повышенной влажности, попадания воды и пыли. Не устанавливайте в помещениях с повышенной влажностью и запыленностью. Не ставьте сосуды с цветами и другие предметы.
- Оберегайте AC от нагрева: не устанавливайте ее рядом с нагревательными приборами и не подвергайте воздействию прямых солнечных лучей.
- Не используйте для протирки бензин, спирты или другие растворители, т. к. они могут повредить окрашенную поверхность AC. Для чистки AC используйте мягкую сухую ткань.
- Если AC не работает, сразу отключите кабель и обратитесь в магазин, где Вы ее приобрели.



**Внимание! Внутри корпуса на элементах без изоляции имеется высокое напряжение, которое может вызвать поражение электрическим током.**

## 3. КОМПЛЕКТАЦИЯ

- Активная колонка — 1 шт.
- Пассивная колонка — 1 шт.
- Акустический кабель — 1 шт.
- Сигнальный кабель 2RCA к 2RCA — 1 шт.
- Кабель USB — 1 шт.
- Кабель питания — 1 шт.
- FM-антенна — 1 шт.
- Пульт дистанционного управления — 1 шт.
- Элемент питания CR 2032 — 1 шт.
- Резиновые ножки с самоклеящейся основой — 8 шт.
- Руководство по эксплуатации — 1 шт.
- Гарантийный талон — 1 шт.

#### 4. ОСОБЕННОСТИ АКУСТИЧЕСКОЙ СИСТЕМЫ

- Активная двухполосная Hi-Fi стереосистема с цифровым управлением
- Встроенный двухканальный Hi-Fi усилитель мощности
- Два стереовхода CD и PC, вход USB, гнездо для наушников, два гнезда для подключения микрофонов
- Высококачественные шелковые ВЧ-динамики и кевларовые НЧ-динамики
- Двухстрочный 16-символьный LCD-дисплей
- Модуль Караоке с цифровым управлением, встроенный FM-тюнер с функцией RDS
- Полнофункциональный пульт дистанционного управления
- Активный темброблок с регулировкой тембра в пределах  $\pm 12$  дБ
- Регулировка уровня общей громкости и тембра звучания
- Регулировка уровня громкости наушников и микрофонов
- Регулировка уровня реверберации (эхо)
- Высококачественный USB DAC для качественной передачи звука через кабель USB при подключении к ПК
- Высококачественный усилитель для наушников
- Встроенный высококачественный сетевой фильтр
- Материал корпуса колонок — дерево (MDF)

#### 5. РАСПОЛОЖЕНИЕ АС

• Установка колонок акустической системы GRAND, относящейся к классу Hi-Fi (англ. High Fidelity – высокая точность), – важнейший фактор в процессе достижения наилучшего звучания системы. Следует знать, что от расположения колонок зависит tonальный баланс, насыщенность и качество басовых составляющих, глубина и ширина звуковой сцены, прозрачность звучания средних частот. С одной стороны, чем ближе колонки расположены к стенам и углам, тем мощнее звучат басовые составляющие, с другой стороны, чем дальше от стен расположены колонки, тем лучше передается глубина звуковой сцены. Угловая ориентация и высота расположения громкоговорителей относительно слушателя влияет на формирование тембрального баланса (особенно, высоких частот), на ширину звуковой сцены и фокусировку звуковых образов. Поэтому колонки лучше всего располагать вдоль короткой стены комнаты. Слушатель и колонки должны располагаться в вершинах равнобедренного треугольника согласно приведенной на рис. 1 схеме, где зоны «оптимального» ① и «частичного» ② стереофоничного эффекта заштрихованы. Угловую ориентацию и высоту расположения громкоговорителей относительно слушателя определите экспериментально. Оси громкоговорителей не должны пересекаться в зоне расположения слушателей.



Рис. 1. Схема расположения АС

**ВАЖНО!** Перед установкой колонок не забудьте приклеить снизу каждой колонки по 4 резиновых ножки, которые входят в состав комплекта.

**6. ПАНЕЛЬ УПРАВЛЕНИЯ**

- ① Экран дисплея
- ② ИК-приемник
- ③ INPUT: кнопка выбора источника аудиосигнала
- ④ UP: кнопка увеличения уровня громкости, а также переключения станций, когда включен FM-тюнер
- ⑤ PHONES: разъем для подключения наушников
- ⑥ MODE: кнопка выбора режима
- ⑦ DOWN: кнопка уменьшения уровня громкости, а также переключения станций, когда включен FM-тюнер

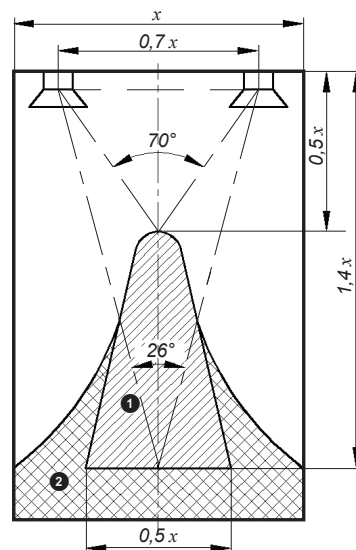
**7. ЗАДНЯЯ ПАНЕЛЬ АКТИВНОЙ КОЛОНКИ**

- ⑧ mic 1: гнездо для подключения первого микрофона
- ⑨ mic 2: гнездо для подключения второго микрофона
- ⑩ USB: разъем аудиовхода для подключения ПК
- ⑪ CD: разъемы аудиовхода для подключения проигрывателей
- ⑫ PC: разъемы аудиовхода для подключения ПК
- ⑬ FM antenna: разъем для подключения FM-антенны
- ⑭ POWER ON/OFF: выключатель питания
- ⑮ Разъем для подключения кабеля питания
- ⑯ speaker out: разъемы для подключения пассивной колонки
- ⑰ Фазоинвертор



Рис. 2. Панель управления активной колонки



Рис. 3. Задняя панель активной колонки

## 8. ПУЛЬТ ДИСТАНЦИОННОГО УПРАВЛЕНИЯ

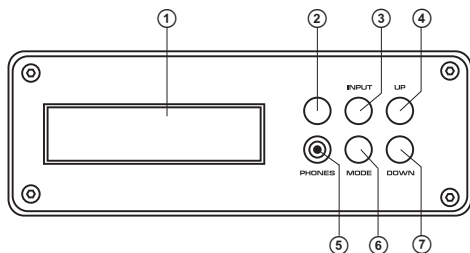
- ① STANDBY: кнопка режима ожидания
- ② 0-9: кнопки цифровой клавиатуры для выбора сохраненных в памяти тюнера станций
- ③ ST: кнопка выбора режима MONO/STEREO
- ④ MEM: кнопка для сохранения в памяти тюнера станций
- ⑤ INPUT: кнопка выбора источника аудиосигнала
- ⑥ MODE +/-: кнопки изменения параметров (баланса, высоких и низких частот, уровня громкости наушников) в разных режимах
- ⑦ MIC +/-: кнопки регулировки уровня громкости микрофонов
- ⑧  $\hat{\cup}$  +/-: кнопки регулировки уровня громкости наушников
- ⑨ REVERB +/-: кнопки регулировки уровня реверберации
- ⑩ MUTE: кнопка выключения звука
- ⑪ +10: кнопка кратного множителя для выбора сохраненных в памяти тюнера станций с номерами 10 и больше
- ⑫ TUNING «+/-»: кнопки ручной подстройки частоты радиостанции
- ⑬ PRESET AUTO: кнопка автонастройки
- ⑭ CH +/-: кнопки последовательного перебора сохраненных в памяти тюнера станций
- ⑮ VOL +/-: кнопки регулировки уровня общей громкости

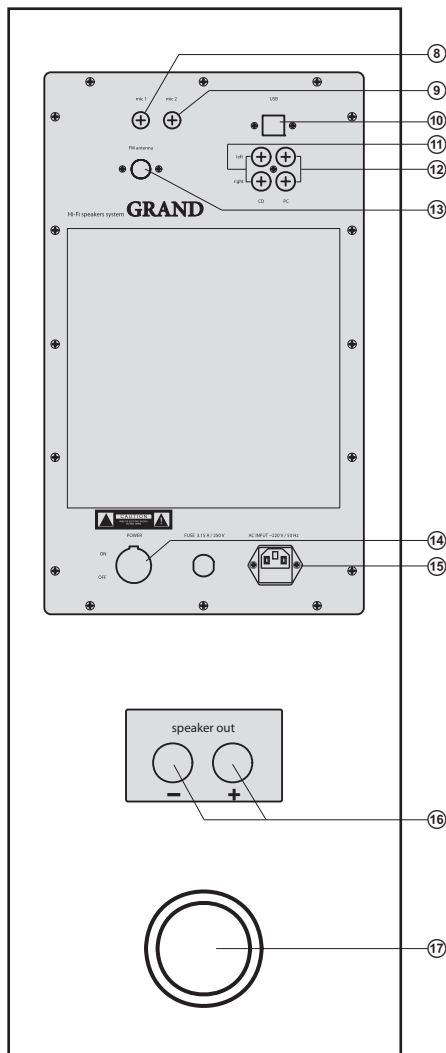

Рис. 4. Пульт дистанционного управления

### Установка батареек в пульт ДУ

- Откройте отсек для батареек на задней стороне пульта ДУ.
- Вставьте батарейку типа CR 2032 (из комплекта).
- Закройте отсек для батареек.

### Примечания:

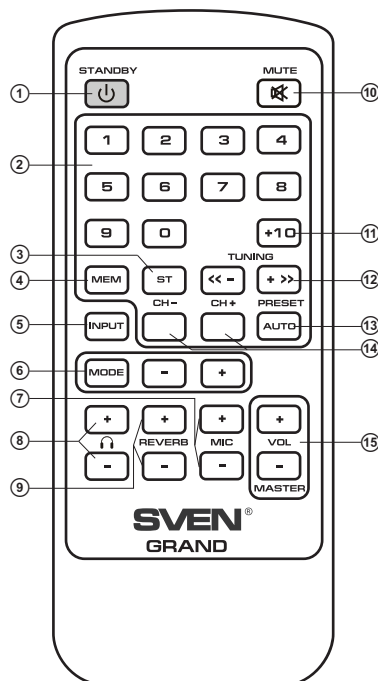
- **Перед первым включением комплекта удалите защитную пластинку из батарейного отсека пульта ДУ.**
- **Используйте ПДУ под углом не более 30° на расстоянии не более 5 метров.**
- **Направьте ПДУ на окно ИК-приемника активной колонки.**
- **Если ПДУ не работает, проверьте наличие батареек или замените разряженную на новую.**
- **Вынимайте батарейку из пульта, если не собираетесь пользоваться им в течение длительного времени (больше недели).**

### 9. ПОДКЛЮЧЕНИЕ

#### Подключение AC

Акустическую Hi-Fi систему 2.0 (AC) GRAND можно подключить практически к любым источникам аудиосигнала (см. схему на рис. 5).



Рис. 5. Схема подключения

- Перед подключением убедитесь, что AC отключена от сети. Соедините с помощью акустического кабеля (из комплекта) активную колонку с пассивной. Обратите внимание на то, чтобы плюсовые клеммы (красного цвета) активной колонки были соединены с клеммами красного цвета пассивной колонки (+ → +), а минусовые клеммы (черного цвета) активной колонки – с черными клеммами пассивной колонки (– → –).
- Для подключения AC к TV, DVD/VCD/VHS-проигрывателям соедините RCA-джеги сигнального кабеля 2RCA к 2RCA (из комплекта) со входом CD R/L (®) активной колонки, а затем с аудиовыходами TV, DVD/VCD/VHS-проигрывателей, как показано на рис. 5.

- Для подключения AC к ПК, MP3/CD-плеерам сначала подсоедините RCA-джеки сигнального кабеля 2RCA к mini-jack Ø 3,5 мм (из комплекта) ко входу PC ⑫ активной колонки, а потом mini-jack кабеля вставьте в порт LINE OUT звуковой карты ПК или в разъем аудиовыхода (OUTPUT) MP3/CD-плеера, как показано на рис. 5.
- Для подключения AC к порту USB персонального компьютера или ноутбука используйте кабель USB из комплекта. Для этого подключите коннектор кабеля USB ко входу USB ⑩ на задней панели активной колонки, а другой коннектор кабеля USB вставьте в свободный порт USB персонального компьютера или ноутбука. Система имеет встроенный высококачественный USB DAC для четкой передачи звука через кабель USB.

**Примечания:**

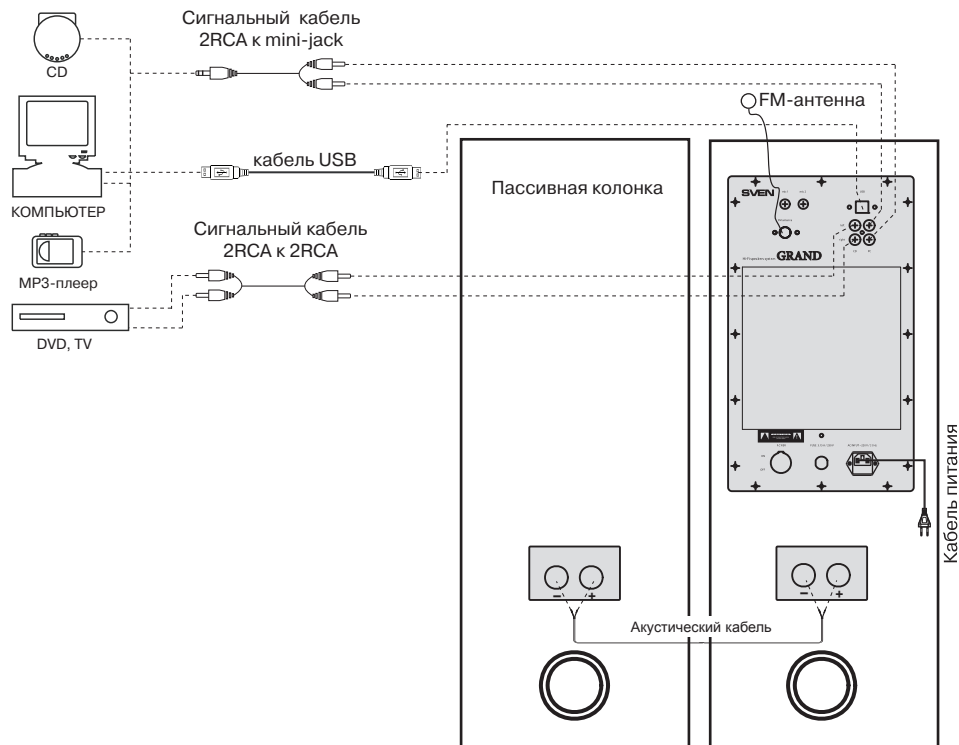
- **Проверьте надежность фиксации проводов в клеммах, соответствие полярности подключения и отсутствие контакта оголенных проводов между собой и с металлическими частями аппаратуры. Обратите внимание на правильность подключения всех каналов и надежность фиксации соединительных кабелей в гнездах, иначе могут наблюдаться значительные шумы при воспроизведении звука.**
- **От правильности и надежности подсоединения кабелей непосредственно зависит качество звука. Левый RCA-джек должен быть вставлен в левый разъем усилителя (он белого цвета), а правый RCA-джек – в правый разъем усилителя (он красного цвета). Используйте кабели, которые поставляются в комплекте с AC.**

**Установка и подключение FM-антенны**

- Вставьте входящую в комплект комнатную FM-антенну в гнездо FM antenna ⑬ на задней панели активной колонки, как показано на схеме на рис. 5. Устанавливайте антенну таким образом, чтобы качество приема стало удовлетворительным, а потом закрепите антенну в этом положении.

**Примечание.** В домах со слабым сигналом FM используйте внешнюю антенну FM-диапазона 75 Ом. Обычно 3-элементной антенны достаточно, но в зонах со слабым сигналом FM необходимо использовать FM-антенну с 5-ю и больше элементами.

## 10. УПРАВЛЕНИЕ

### Включение

- Для включения AC вставьте кабель питания в разъем ⑮, а потом вставьте вилку кабеля питания в розетку сети. Включите питание устройства выключателем POWER (⑭, положение ON) на задней панели активной колонки, потом кнопкой STANDBY ① на пульте дистанционного управления (ПДУ) включите систему. На передней панели активной колонки засветится экран дисплея ①.

### Выбор источника аудиосигнала

- Источник аудиосигнала выбираем кнопкой INPUT ⑤ на ПДУ или кнопкой INPUT ③ на панели управления. При нажатии кнопки INPUT на LCD-дисплее ①, расположенном на передней панели активной колонки, последовательно будут появляться названия входов «CD» (см. рис. 6), «PC» (см. рис. 7), «USB» (см. рис. 8) подключенного источника аудиосигнала или станции «FM» (см. рис. 9).

**ВАЖНО!** При подключении AC через порт USB компьютер должен выявить это подключение и установить (при необходимости) соответствующие драйверы. Для Windows XP/Vista/7 драйверы не требуются.





Рис. 6. Вход CD



Рис. 7. Вход PC

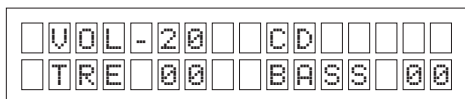

Рис. 8. Вход USB

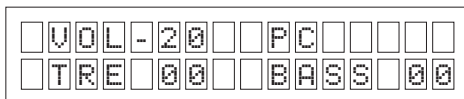

Рис. 9. Вход FM

**Настройка АС при подключении источников аудиосигнала**

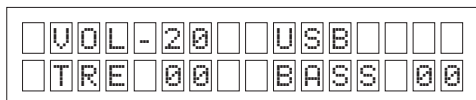
- Уровень общей громкости АС можно отрегулировать кнопками VOL +/- на ПДУ. Увеличение/уменьшение уровня громкости будет отображаться на LCD-дисплее (рис. 10), причем надпись «VOL» будет мигать в течение 5 секунд. За это время нужно установить желаемый уровень громкости. Возможные уровни регулировки – от -99 (минимум, звука не слышно) до 00 (максимум).

- Уровень баланса между правой и левой колонками, уровень высоких частот, уровень низких частот, уровень громкости наушников можно настроить с помощью кнопки MODE на ПДУ или кнопки MODE на панели управления активной колонки. При одноразовом нажатии на кнопку MODE включится регулировка баланса между правой и левой колонками, на LCD-дисплее будет мигать надпись «LEFT» (рис. 11) или «RIGHT» (рис. 12).

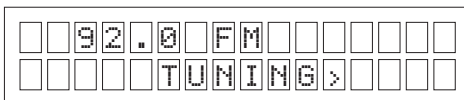
В течение 5 секунд кнопками MODE +/- на ПДУ выберите желаемый баланс между колонками. Возможные уровни регулировки – от -15 до 00. Для удобства пользования системой имеется возможность быстрого установления баланса между колонками кнопками CH +/- на пульте ДУ без применения кнопки MODE.

**Примечание. Если в течение 5 секунд никаких настроек не сделано, система возвратится в исходное положение.**

- При двукратном нажатии на кнопку MODE включится режим регулировки уровня высоких частот, на LCD-дисплее (рис. 13), будет мигать надпись «TRE». В течение 5 сек. кнопками MODE +/- выберите желаемый уровень высоких частот. Диапазон регулировки – от +14 до -14.



Рис. 10



Рис. 11

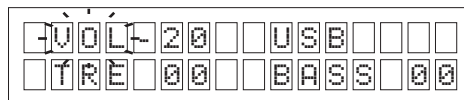

Рис. 12

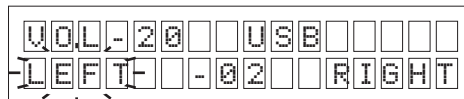

Рис. 13

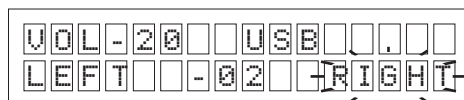

Рис. 14

- При трехкратном нажатии на кнопку MODE включится режим регулировки уровня низких частот, на LCD-дисплее (рис. 14), будет мигать надпись «BASS». В течение 5 секунд кнопками MODE -/+ выберите желаемый уровень низких частот. Диапазон регулировки – от +14 до -14.
- При четырехкратном нажатии кнопки MODE включится режим регулировки уровня громкости наушников и на LCD-дисплее (смотри рис. 15), появится надпись «HEADPHONE». В течение 5 секунд кнопками MODE-/+ ⑥ выберите желаемый уровень громкости наушников. Для удобства пользования системой предусмотрена также возможность быстрой установки необходимого уровня громкости наушников кнопками -/+ ③ на пульте ДУ без применения кнопки MODE.

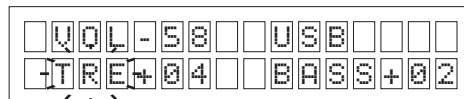

Рис. 15

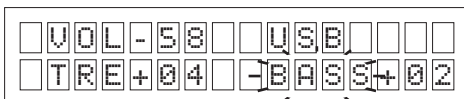
**ВНИМАНИЕ!**

- Все перечисленные здесь настройки и регулировки АС можно осуществить также с помощью кнопок панели управления в тех случаях, когда по каким-то причинам не функционирует пульт ДУ. Источник аудиосигнала выбираем последовательным нажатием кнопки INPUT ③ на панели управления. Уровень баланса между правой и левой колонками, высоких и низких частот, а также уровень громкости наушников регулируем с помощью кнопки MODE ⑥ и кнопок UP (④, увеличение) и DOWN (⑦, уменьшение) на панели управления. Последовательность действий такова же, как и во время регулировок с помощью пульта ДУ. На LCD-дисплее будут отображаться все проведённые вами настройки и регулировки АС, как показано на рисунках выше.

- Если используется режим «FM», нужно нажимать на кнопку MODE до тех пор, пока на LCD-дисплее не появится надпись «TUNING» (рис. 16), потом кнопками UP и DOWN производим поиск станций FM просто из панели управления.

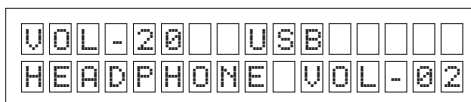

Рис. 16

**Настройка FM-тюнера (радиоприемника)**

- Стереосистема GRAND имеет встроенный FM-тюнер (радиоприемник) с функцией RDS. Функция RDS заключается в приеме и отображении дополнительной информации, передающейся одновременно с радиовещательным сигналом станции, например, «HIT FM» (рис. 17), или «no RDS», если сигнал станции не содержит дополнительную информацию (рис. 18).

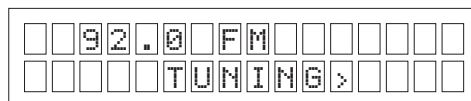

Рис. 17



Рис. 18

- Чтобы включить FM-тюнер, последовательным нажатием кнопки INPUT ⑤ на ПДУ или кнопки INPUT ③ на панели управления выбираем режим «FM». На LCD-дисплее появится изображение, как показано на рис. 16. Система настраивается автоматически или вручную.

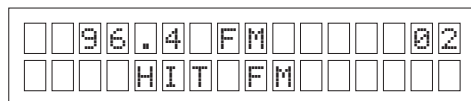
**Автонастройка (режим AUTO).** В авторежиме осуществляется автоматический поиск станций и их последовательная запись в память устройства. Сканируется весь доступный FM-диапазон (87 Мгц – 108 Мгц) и запоминаются все станции (не больше 40). Чтобы включить автопоиск, на пульте ДУ нажмите кнопку AUTO ⑩. На LCD-дисплее появится изображение

(рис. 19) с надписью «AUTO PRESET». После окончания сканирования автоматически включается первая найденная станция. Чтобы потом включить другие станции, необходимо нажимать кнопки последовательного перебора запомненных станций CH +/- ⑭ на ПДУ или кнопки UP ④ и DOWN ⑦ на панели управления.

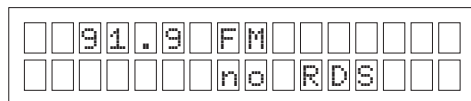
**Ручная настройка.** Поиск станций можно осуществлять вручную последовательным нажатиям кнопок TUNING -/+ ⑫ на пульте ДУ. При коротком нажатии кнопки (менее 0,5 сек) происходит ручное подстройка частоты станции на 0,1 Мгц, при более длительном нажатии (свыше 0,5 сек) сканирование продолжается – к следующей станции. Сканируя станции вверх (+) или вниз (-), Вы найдете нужную. Когда обнаружится новая станция, информация о ней отобразится на LCD-дисплее.

**Запоминание (программирование) станций.** Во время поиска станций вручную их можно запоминать (программировать), присваивая найденным станциям новые номера и занося эти номера в память системы. Для этого нажмите кнопку MEM ④ на пульте ДУ и на LCD-дисплее отобразится изображение с надписью «MEMORY» (см. рис. 20). После этого присвойте этой станции двузначный номер, в пределах от 00 до 39, потом с помощью кнопок цифровой клавиатуры ② и ⑩ на ПДУ введите этот номер в память системы и нажмите кнопку MEM еще раз. Например, станции «93,8 FM» присвоен номер «00». Этот номер отобразится на LCD-дисплее (рис. 21) в правом верхнем углу. После программирования станций, для включения FM-тюнера наберите кнопками цифровой клавиатуры ② и ⑩ на ПДУ номер желаемой станции, и радиоприемник включится на частоте этой станции. На LCD-дисплее появится, например, изображение, как показано на рис. 22, где «99,4» – частота станции, «ALLA» – название станции, «12» – запрограммированный номер станции.

**Важно! Чтобы включить номер станции «02», нужно нажать кнопку цифровой клавиатуры «2»; если «10», то надо нажать лишь кнопку «+10» ⑩ на ПДУ один раз; если «20», то нажимаете кнопку «+10» дважды; если «30», то нажимаете кнопку «+10» трижды; если же Вам, например, надо набрать «14», то нажимаете сначала кнопку «+10», потом кнопку цифровой клавиатуры «4» и на LCD-дисплее отобразится частота, номер и название станции (рис. 23).**

**Примечание.** При сканировании FM-диапазона вручную для пропуска нежелательных станций нужно нажать (свыше 0,5 сек) кнопку TUNING -/+ ⑫ на ПДУ. Для удаления нежелательной станции из памяти системы следует перепрограммировать ее номер, то есть присвоить его другой найденной станции.



Рис. 19



Рис. 20

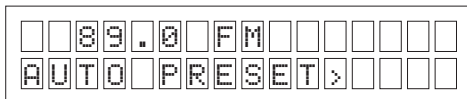

Рис. 21

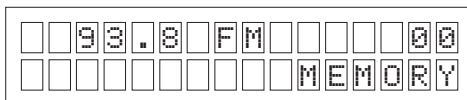

Рис. 22

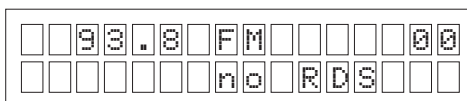

Рис. 23

**Использование наушников.** Активная двухполосная Hi-Fi стереосистема GRAND оборудована встроенным высококачественным усилителем для наушников, что позволяет наслаждаться музыкой от проигрывателя или тюнера, не мешая присутствующим. Для того, чтобы включить наушники, их достаточно подключить к разъему PHONES ⑤ на передней панели активной колонки, кнопкой INPUT ③ на ПДУ или кнопкой INPUT ③ на панели управления найти источник аудиосигнала, от которого вы будете слушать музыку, например, «USB». При четырехкратном нажатии на кнопку MODE на ПДУ включится режим регулировки уровня громкости наушников, что отобразится на LCD-дисплее, где надпись «HEADPHONE» будет мигать в течение 5 секунд (рис. 24). За это время кнопками MODE +/- ⑥ на ПДУ отрегулируйте желаемый уровень громкости наушников. Для удобства пользования предусмотрена также возможность быстрой установки уровня громкости наушников кнопками +/- ⑧ на ПДУ без применения кнопки MODE. На LCD-дисплее уровень громкости наушников отображается в правом углу второй строки: было, как в предыдущем примере, «VOL-02» (см. рис. 24), а стало «VOL-12» (рис. 25).

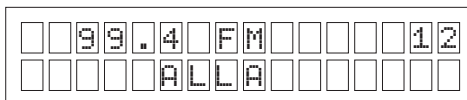

Рис. 24

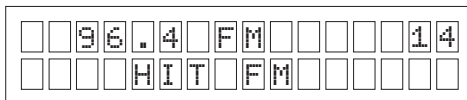

Рис. 25

**Примечание.** Чтобы уменьшить общую громкость системы, воспользуйтесь кнопкой VOL- ⑩ на ПДУ. Чтобы полностью выключить звук системы, нажмите кнопку MUTE ⑩ на ПДУ.

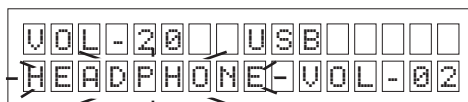
**Использование микрофонов**

- Активная двухполосная Hi-Fi стереосистема GRAND имеет два гнезда для подключения микрофонов на задней панели активной колонки mic 1 ⑧ и mic 2 ⑨, что позволяет использовать подключенные микрофоны при воспроизведении караоке-фонограмм.

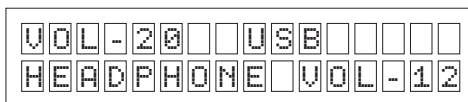
- Для того, чтобы включить микрофоны, их нужно только подключить к указанным выше гнездам mic 1 и mic 2: можно подключать один или оба микрофона одновременно. Далее осуществляем предыдущую настройку. Для этого кнопкой INPUT ③ на ПДУ или кнопкой INPUT ③ на панели управления выбираем источник аудиосигнала, на звук которого мы хотим наложить голос. Потом кнопками VOL +/- ⑩ на ПДУ и кнопками MIC +/- ⑦ на ПДУ подстраиваем громкость источника аудиосигнала и микрофона (или обоих микрофонов) на одинаковый уровень. Все ваши настройки будут отображаться на LCD-дисплее (рис. 26 и 27).



Рис. 26



Рис. 27

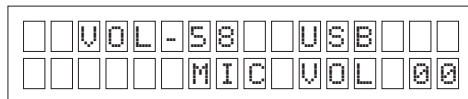

Рис. 28

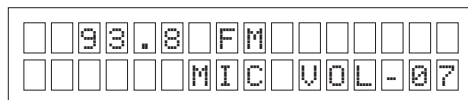

Рис. 29

- Чтобы придать звучанию голоса определенную окраску, включаем режим реверберации (эхо). Для этого кнопками REVERB-/+ ⑨ на ПДУ выставьте желательный уровень реверберации. На LCD-дисплее это отобразится следующим образом: если это, например, вход «USB», то появится изображение, как на рис. 28, а если это, например, станция FM, то появится изображение, как на рис. 29.

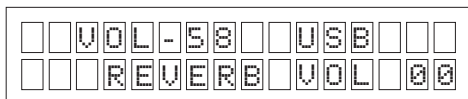
**Режим ожидания (STANDBY)**

- Функция STANDBY предназначена для быстрого вкл./выкл. системы и экономии потребления электроэнергии. Нажмите кнопку STANDBY ① на ПДУ, чтобы включить эту функцию. Если режим STANDBY включен, система переходит в режим ожидания. Нажмите кнопку STANDBY повторно, и система вернется в рабочий режим.

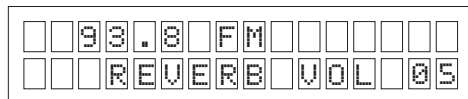
**Режим временного выключения звука (MUTE)**

- Для временного выключения звука нажмите кнопку MUTE ⑩ на пульте ДУ. Чтобы включить звук, нажмите кнопку MUTE повторно.

**Примечания.** Если Вы длительное время не используете АС, не забудьте выключить устройство выключателем POWER (положение OFF) на задней панели сабвуфера и вынуть вилку сетевого шнура из розетки.

**11. УСТРАНЕНИЕ НЕИСПРАВНОСТЕЙ**

Неисправность	Причина	Способ устранения
АС не включается.	Не подключена к сети.	Проверьте правильность подключения.
	Не включен сетевой выключатель.	Включите выключатель.
Нет звука или в колонках АС слишком тихий звук.	Регулятор громкости установлен в положение наименьшей громкости.	Подстройте регулятор громкости.
	Неправильно подключен источник аудиосигнала.	Подключите источники сигнала правильно.
Искажение звука.	Большая амплитуда входного сигнала.	Регуляторами громкости на источниках сигнала и АС уменьшите величину входного сигнала.
Не функционирует пульт ДУ.	Разряжена батарейка.	Замените батарейку на новую.
	Действие прямых солнечных лучей.	Измените расположение АС или пульта ДУ.
	Препятствие между пультом и приемником АС.	Измените расположение АС или пульта ДУ.
Не работает FM-тюнер.	Не подключена FM-антенна.	Подключите FM-антенну.
	Плохой прием на антенну.	Подключите внешнюю FM-антенну.

Если ни один из указанных выше способов не позволяет решить проблему, пожалуйста, обратитесь за профессиональной консультацией в ближайший к Вам сервисный центр. Никогда не пытайтесь ремонтировать изделие самостоятельно.

**12. ТЕХНИЧЕСКИЕ ХАРАКТЕРИСТИКИ**

Характеристики и единицы измерения	Значение
<b>Акустическая система</b>	
Выходная мощность колонок (RMS), Вт	240 (2 × 120)
Диапазон частот, Гц	32 – 20 000
Соотношение сигнал/шум, дБ	≥ 90
Диаметр ВЧ-динамиков, мм	∅ 38
Диаметр НЧ-динамиков, мм	2 × ∅ 203
Напряжение питания, В/Гц	~220/50
Размеры одной колонки (Ш × В × Г), мм	240 × 1300 × 300
Масса (активная + пассивная колонки), кг	29,5 + 23,5
<b>FM-тюнер</b>	
Диапазон частот, МГц	87 ~ 108
Чувствительность тюнера, дБ	≤ 20
Отношение сигнал/шум, дБ	≥ 45

**Примечания:**

- **Технические характеристики, приведенные в таблице, справочные и не могут служить основанием для претензий.**
- **Продукция торговой марки SVEN постоянно совершенствуется. По этой причине технические характеристики могут быть изменены без предварительного уведомления.**

Активная двухполосная  
Hi-Fi стереосистема  
с цифровым управлением

**SVEN**®  
YOU WANT – WE CAN



Модель: **GRAND**

Импортер в России: ООО «СКАНДИТРЕЛ»,  
111024, РФ, г. Москва, ул. Авиамоторная, д. 65, стр. 1.  
Уполномоченная организация в России: ООО «РТ-Ф»,  
105082, г. Москва, ул. Фридриха Энгельса, д. 75, стр. 5.  
Условия гарантийного обслуживания смотрите в  
гарантийном талоне или на сайте **www.sven.fi**  
Гарантийный срок: 12 мес.  
Срок службы: 5 лет.  
Произведено под контролем «Свен Скандинавия  
Лимитед», 48310, Финляндия, Котка,  
Котолахдентие, 15. Сделано в Китае.

Модель: **GRAND**

Постачальник/імпортер в Україні: ТОВ «СВЕН Центр».  
Київська область, м. Переяслав-Хмельницький,  
вул. Героїв Дніпра, 31.  
Призначення, споживчі властивості та відомості  
про безпеку товару див. у керівництві з експлуатації.  
Умови гарантійного обслуговування дивіться в  
гарантійному талоні або на сайті **www.sven.fi**  
Гарантійний термін: 12 міс.  
Строк служби: 5 років.  
Товар сертифіковано/має гігієнічний висновок.  
Шкідливих речовин не містить.  
Зберігати в сухому місці.  
Виготовлено під контролем «Свен Скандинавия  
Лімітед», 48310, Финляндия, Котка, Котолахдентіе, 15.  
Зроблено в Китаї.

Produced under the control of Oy Sven Scandinavia Ltd.  
15, Kotalahdentie, KOTKA, Finland, 48310.  
Made in China.

® Registered Trademark of Oy SVEN  
Scandinavia Ltd. Finland.

**GRAND**