

SVEN®
YOU WANT – WE CAN

Мультимедийная
акустическая система 2.0

РУКОВОДСТВО ПО ЭКСПЛУАТАЦИИ



CF-11
CF-21

www.sven.fi

Благодарим Вас за покупку акустической системы ТМ SVEN!

АВТОРСКОЕ ПРАВО

© 2014. SVEN PTE. LTD. Версия 1.0 (V 1.0).

Данное Руководство и содержащаяся в нем информация защищены авторским правом. Все права защищены.

ТОРГОВЫЕ МАРКИ

Все торговые марки являются собственностью их законных владельцев.

ПРЕДУПРЕЖДЕНИЕ ОБ ОГРАНИЧЕНИИ ОТВЕТСТВЕННОСТИ

Несмотря на приложенные усилия сделать Руководство более точным, возможны некоторые несоответствия. Информация данного руководства предоставлена на условиях «как есть». Автор и издатель не несут никакой ответственности перед лицом или организацией за ущерб или повреждения, произошедшие от информации, содержащейся в данном Руководстве.

СОДЕРЖАНИЕ

RUS	1
1. РЕКОМЕНДАЦИИ ПОКУПАТЕЛЮ	1
2. КОМПЛЕКТНОСТЬ АС	2
3. МЕРЫ БЕЗОПАСНОСТИ	2
4. ТЕХНИЧЕСКОЕ ОПИСАНИЕ	2
5. ПОДГОТОВКА И ПОРЯДОК РАБОТЫ	3
6. УСТРАНЕНИЕ НЕИСПРАВНОСТЕЙ	5
7. ТЕХНИЧЕСКИЕ ХАРАКТЕРИСТИКИ	5
UKR	6
ENG	12

1. РЕКОМЕНДАЦИИ ПОКУПАТЕЛЮ

- Аккуратно распакуйте изделие, проследите за тем, чтобы внутри коробки не остались какие-либо принадлежности. Проверьте устройство на предмет повреждений. Если изделие повреждено при транспортировке, обратитесь в фирму, осуществляющую доставку; если изделие не функционирует, сразу же обратитесь к продавцу.
- Проверьте комплектность и наличие гарантийного талона. Убедитесь в том, что в гарантийном талоне проставлен штамп магазина, разборчивая подпись или штамп продавца и дата продажи, номер товара совпадает с указанным в талоне. Помните, что при утрате гарантийного талона или несовпадении номеров вы лишаетесь права на гарантийный ремонт.
- Не включайте изделие сразу же после внесения его в помещение из окружающей среды с минусовыми температурами! Распакованное изделие необходимо выдержать в условиях комнатной температуры не менее 4-х часов.
- Прежде чем устанавливать и использовать изделие, внимательно ознакомьтесь с настоящим Руководством и сохраните его на весь период использования.

**Техническая поддержка размещена на сайте www.sven.fi
Здесь же Вы сможете найти обновленную версию данного руководства.**

2. КОМПЛЕКТНОСТЬ АС

- Колонки — 1 шт.
- Стерефонический сигнальный кабель mini-jack к mini-jack (Ø 3,5 мм) — 1 шт.
- Переходник mini-jack (Ø 3,5 мм) к 2RCA — 1 шт.
- Руководство по эксплуатации — 1 шт.
- Гарантийный талон — 1 шт.

3. МЕРЫ БЕЗОПАСНОСТИ



Внимание! Внутри корпуса на элементах без изоляции имеется высокое напряжение, которое может вызвать поражение электрическим током.

- Во избежание поражения электрическим током, не вскрывайте акустическую систему (АС) и не ремонтируйте самостоятельно. Обслуживание и ремонт должны осуществлять только квалифицированные специалисты уполномоченного сервисного центра. Перечень уполномоченных сервисных центров смотрите на сайте www.sven.fi
- Не допускайте замыканий проводов (в том числе и «заземленных») колонок АС между собой, на корпус усилителя и на землю, т. к. это выводит из строя выходные каскады усилителя.
- Запрещается прикасаться к штырям сетевой вилки аппаратуры в течение 2 сек. с момента изъятия вилки из сетевой розетки.
- Оберегайте АС от попадания в отверстия посторонних предметов.
- Оберегайте АС от повышенной влажности, попадания воды и пыли.
- Оберегайте АС от нагрева: устанавливайте ее не ближе чем 1 м от нагревательных приборов. Не подвергайте воздействию прямых солнечных лучей.
- Не размещайте на АС, а также вблизи системы источники открытого пламени.
- Не устанавливайте АС в местах с недостаточной вентиляцией. Минимальный воздушный зазор – 10 см. При эксплуатации АС не устанавливайте на нее какие-либо устройства, не покрывайте салфетками или подобными предметами, затрудняющими охлаждение.
- Не применяйте химические реагенты для чистки АС, используйте мягкую сухую ткань.

4. ТЕХНИЧЕСКОЕ ОПИСАНИЕ

Акустические системы (АС) CF-11/CF-21 предназначены для воспроизведения музыки и озвучивания игр, фильмов и проч. АС оснащены встроенным усилителем мощности, благодаря чему могут быть подключены практически к любым источникам аудиосигнала (CD/DVD-проигрывателям, телевизору, ПК и т. п.) без использования дополнительного усилителя мощности. Одна колонка является активной (в нее встроен усилитель мощности акустической системы и на ней расположены органы управления), другая – пассивной. На передней панели активной колонки есть гнездо для подключения стереонаушников.

Особенности АС

- Встроенный трансформаторный источник питания
- Регулировка уровня общей громкости, уровня высоких и низких частот
- Акустическая система совместима с PC, DVD/Media-проигрывателями, мобильными устройствами и другими источниками звука
- Разъем для подключения наушников
- Стильная подсветка панели управления

- Магнитное экранирование
- Материал корпуса колонок — дерево (MDF)

Панели управления

- 1 POWER: выключатель питания
- 2 BASS: регулятор уровня низких частот
- 3 Регулятор уровня общей громкости
- 4 TREBLE: регулятор уровня высоких частот
- 5 PHONES: гнездо для подключения наушников
- 6 Фазоинвертор
- 7 INPUT: аудиовход источника аудиосигнала
- 8 SPEAKER OUT: разъем для подключения аудиокабеля от пассивной колонки
- 9 Шнур питания



Рис. 1. Панель управления



Рис. 2. Задняя панель

5. ПОДГОТОВКА И ПОРЯДОК РАБОТЫ

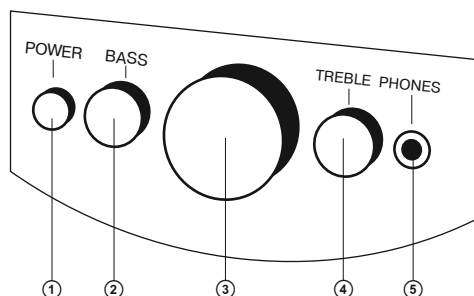
Расположение АС

- Располагайте колонки относительно слушателя симметрично на расстоянии не менее одного метра.
- АС имеет фазоинвертор, выходящий на заднюю стенку, поэтому устанавливайте систему на расстоянии 20–30 см от стенки или другого препятствия.
- Возможно небольшое искажение изображения у сверхчувствительных мониторов и телевизоров, устанавливайте АС подальше от этих устройств.

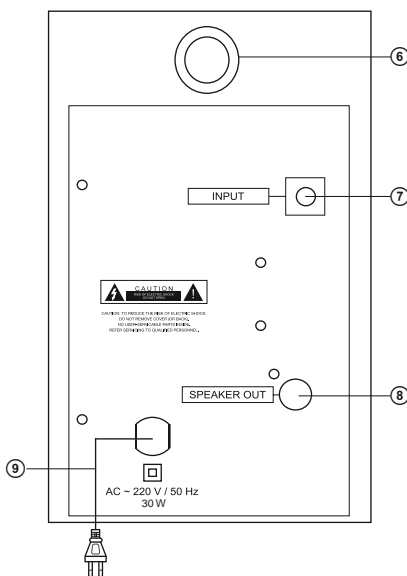
Подключение АС

Акустические системы CF-11/CF-21 могут быть подключены практически к любым источникам аудиосигнала: DVD/CD, звуковой карте ПК и т. п. (см. схему подключения на рис. 3).

- Перед подключением убедитесь, что АС отключена от сети. Затем подключите колонки между собой с помощью акустического кабеля, встроенного в пассивную колонку (см. рис. 3).

Мультимедийная акустическая система 2.0



Рис. 3. Схема подключения

- Вставьте mini-jack сигнального кабеля (из комплекта) в разъем аудиовхода (INPUT) АС. Затем подсоедините второй mini-jack сигнального кабеля к порту LINE OUT звуковой карты компьютера либо к плееру.
- Для подключения АС к DVD/CD-проигрывателям необходимо использовать сигнальный кабель mini-jack (Ø 3,5 мм) к 2RCA (не входит в комплект) либо воспользоваться переходником mini-jack (Ø 3,5 мм) к 2RCA из комплекта. Чтобы подключить подобный кабель, следует RCA-джек сигнального кабеля подсоединить к аудиовыходу (OUTPUT) DVD/CD-проигрывателя, а mini-jack – к аудиовходу (INPUT) АС.
- Вставьте вилку шнура сетевого питания ① в сетевую розетку. Установите уровень общей громкости на минимум поворотом регулятора ③ против часовой стрелки до упора.
- Включите питание устройства выключателем POWER ①.
- Включите источник сигнала.
- Отрегулируйте уровень общей громкости поворотом регулятора ③. При повороте регулятора по часовой стрелке уровень громкости увеличивается, при повороте против часовой стрелки — уменьшается.
- Отрегулируйте уровень высоких и низких частот поворотом регуляторов соответственно TREBLE ④ и BASS ②. При повороте регуляторов по часовой стрелке уровень высоких и низких частот увеличивается, при повороте против часовой стрелки — уменьшается.

Примечания:

- По завершении использования АС не забудьте выключить устройство из розетки.
- Для повышения качества воспроизведения звука воспользуйтесь выходом звуковой карты Line-Out.

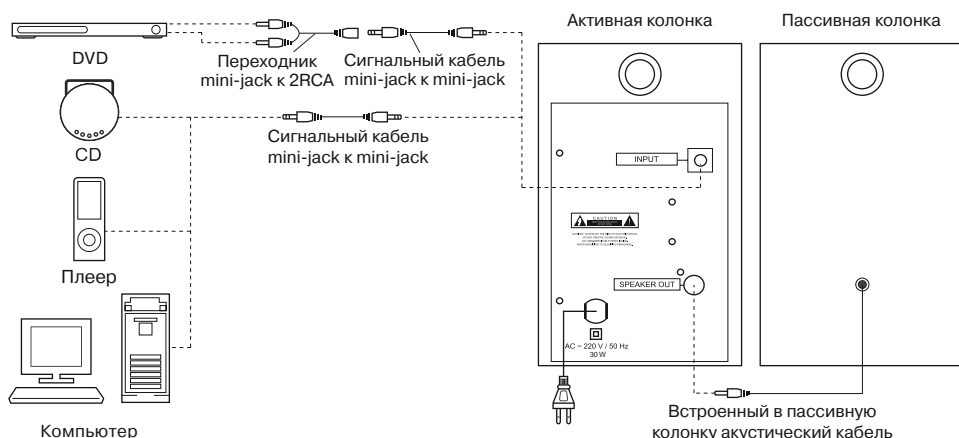
6. УСТРАНЕНИЕ НЕИСПРАВНОСТЕЙ

Неисправность	Причина	Способ устранения
АС не включается.	Не подключена к сети.	Проверьте правильность подключения.
	Не включен сетевой выключатель.	Включите выключатель.
Нет звука.	Регулятор громкости установлен в положение наименьшей громкости.	Подстройте регулятор громкости.
	Неправильно подключен источник аудиосигнала.	Подключите источники сигнала правильно.
В колонках АС слишком тихий звук.	Регулятор громкости установлен в положение наименьшей громкости.	Подстройте регулятор громкости.
Искажение звука.	Большая амплитуда входного сигнала.	Регуляторами громкости на источниках сигнала и АС уменьшите величину входного сигнала.

Если ни один из указанных выше способов не решает проблему, обратитесь за профессиональной консультацией в ближайший сервисцентр. Не ремонтируйте изделие самостоятельно.

7. ТЕХНИЧЕСКИЕ ХАРАКТЕРИСТИКИ

7Модели	CF-11	CF-21
Характеристики и единицы измерения	Значение	Значение
Выходная мощность (RMS), Вт	20 (2 × 10)	24 (2 × 12)
Диапазон частот, Гц	60 – 20 000	50 – 20 000
Диаметр ВЧ-динамиков, мм	Ø 38	Ø 38
Диаметр НЧ-динамиков, мм	Ø 100	Ø 100
Напряжение питания, В/Гц	~220/50	~220/50
Размеры (одной колонки) (Ш × В × Г), мм	131 × 242 × 135	131 × 283 × 165
Вес, кг	3,7	4,3

Примечания:

- *Технические характеристики, приведенные в таблице, справочные и не могут служить основанием для претензий.*
- *Продукция ТМ SVEN постоянно совершенствуется. По этой причине технические характеристики и комплектность могут быть изменены без предварительного уведомления.*

SVEN®
YOU WANT – WE CAN

Мультимедійна
акустична система 2.0

КЕРІВНИЦТВО З ЕКСПЛУАТАЦІЇ



CF-11
CF-21

www.sven.fi

Дякуємо Вам за купівлю акустичної системи ТМ SVEN!

АВТОРСЬКЕ ПРАВО

© 2014. SVEN PTE. LTD. Версія 1.0 (V 1.0).

Це Керівництво та інформація, що міститься в ньому, захищено авторським правом. Усі права застережені.

ТОРГОВЕЛЬНІ МАРКИ

Усі торговельні марки є власністю їх законних власників.

ПОПЕРЕДЖЕННЯ ПРО ОБМЕЖЕННЯ ВІДПОВІДАЛЬНОСТІ

Незважаючи на докладені зусилля зробити Керівництво точнішим, можливі деякі невідповідності. Інформація цього Керівництва надана на умовах «як є». Автор і видавець не несуть жодної відповідальності перед особою або організацією за збитки або ушкодження, завдані інформацією, що міститься у цьому Керівництві.

ЗМІСТ

RUS	1
UKR	6
1. РЕКОМЕНДАЦІЇ ПОКУПЦЕВІ	7
2. КОМПЛЕКТНІСТЬ АС	8
3. ЗАХОДИ БЕЗПЕКИ	8
4. ТЕХНІЧНИЙ ОПИС	8
5. ПІДГОТОВКА ТА ПОРЯДОК РОБОТИ	9
6. УСУНЕННЯ НЕСПРАВНОСТЕЙ	11
7. ТЕХНІЧНІ ХАРАКТЕРИСТИКИ	11
ENG	12

1. РЕКОМЕНДАЦІЇ ПОКУПЦЕВІ

- Акуратно розпакуйте виріб, простежте за тим, щоб усередині коробки не залишилося яке-небудь приладдя. Перевірте пристрій на предмет пошкоджень. Якщо виріб пошкоджено при транспортуванні, зверніться у фірму, що здійснює доставку; якщо виріб не функціонує, відразу ж зверніться до продавця.
- Просимо Вас перевірити комплектність і наявність гарантійного талона. Переконайтеся в тому, що в гарантійному талоні проставлено штамп магазину, розбірливий підпис або штамп продавця і дата продажу, номер товару співпадає зі вказаним у талоні. Пам'ятайте, що при втраті гарантійного талона або неспівпаданні номерів ви втрачаєте право на гарантійний ремонт.
- Не вмикайте виріб одразу після того, як внесли його в приміщення, якщо надворі мінусова температура! Розпакований виріб необхідно витримати в умовах кімнатної температури не менше 4-х годин.
- Перед експлуатацією пристрою уважно ознайомтеся з цим Керівництвом і збережіть його на увесь період користування.

Технічна підтримка розміщена на сайті www.sven.fi

Також тут Ви зможете знайти оновлену версію цього керівництва.

2. КОМПЛЕКТНІСТЬ АС

- Колонки — 2 шт.
- Сигнальний кабель mini-jack до mini-jack (Ø 3,5 мм) — 1 шт.
- Перехідник mini-jack (Ø 3,5 мм) до 2RCA — 1 шт.
- Керівництво з експлуатації — 1 шт.
- Гарантійний талон — 1 шт.

3. ЗАХОДИ БЕЗПЕКИ



Увага! Усередині корпусу на елементах без ізоляції є висока напруга, що може викликати ураження електричним струмом.

- Щоб уникнути ураження електричним струмом, не розбирайте АС і не ремонтуйте самостійно. Обслуговування і ремонт повинні здійснювати лише кваліфіковані фахівці сервісного центру. Перелік авторизованих сервісних центрів дивіться на сайті www.sven.fi
- Не допускайте замикання дротів (у тому числі й «заземлених») колонок АС між собою, на корпус підсилювача і на землю, бо це призводить до пошкодження вихідних каскадів підсилювача.
- Забороняється торкатися до штирів мережної вилки апаратури протягом 2 сек. з моменту вилучення вилки з розетки.
- Оберегайте АС від потрапляння в отвори сторонніх предметів.
- Оберегайте АС від підвищеної вологості, потрапляння води і пилу.
- Оберегайте АС від нагрівання: встановлюйте її не ближче ніж 1 м від нагрівальних приладів. Не піддавайте впливу прямих сонячних променів.
- Не розміщуйте на АС, а також поблизу системи жодних джерел відкритого полум'я.
- Не встановлюйте АС в місцях з недостатньою вентиляцією. Мінімальний доступ повітря – 10 см. Під час експлуатації АС не ставте на неї будь-які пристрої, не вкривайте серветками або подібними предметами, що заважають охолодженню.
- Не застосовуйте хімічні реагенти для чищення АС, використовуйте м'яку суху тканину.

4. ТЕХНІЧНИЙ ОПИС

Акустичні системи (АС) CF-11/CF-21 призначені для відтворення музики та озвучування ігор, фільмів тощо. АС оснащені вмонтованим підсилювачем потужності, завдяки чому їх можна підключити практично до будь-яких джерел аудіосигналу (CD/DVD-програвачів, телевізора, ПК і т. п.) без використання додаткового підсилювача потужності. Одна колонка є активною (у неї вмонтовано підсилювач потужності акустичної системи і на ній розташовані органи управління), інша – пасивною. На передній панелі активної колонки є гніздо для підключення стереонавушників.

Особливості АС

- Вмонтоване трансформаторне джерело живлення
- Регулювання рівня загальної гучності, рівня високих і низьких частот
- Акустична система сумісна з PC, DVD/Media-програвачами, мобільними телефонами та іншими джерелами звуку
- Гніздо для підключення навушників
- Стильне підсвічування панелі управління

- Магнітне екранування
- Матеріал корпусу колонок – дерево (MDF)

Панелі управління

- ① POWER: вимикач живлення
- ② BASS: регулятор рівня низьких частот
- ③ Регулятор рівня загальної гучності
- ④ TREBLE: регулятор рівня високих частот
- ⑤ PHONES: гніздо для підключення навушників
- ⑥ Фазоінвертор
- ⑦ INPUT: аудіовхід джерела аудіосигналу
- ⑧ SPEAKER OUT: роз'єм для підключення аудіокабеля від пасивної колонки
- ⑨ Шнур живлення

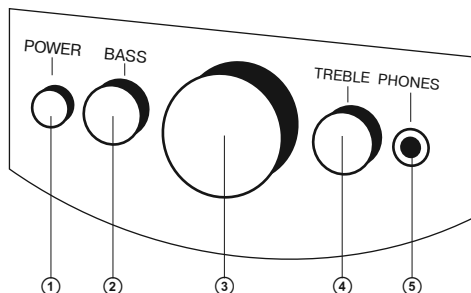

Мал. 1. Панель управління

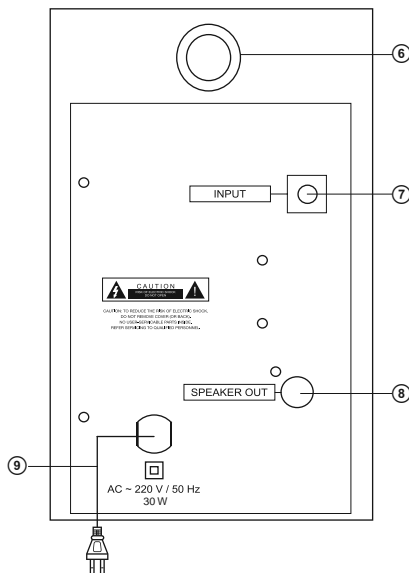

Мал. 2. Задня панель

5. ПІДГОТОВКА ТА ПОРЯДОК РОБОТИ

Розташування АС

- Розташуйте колонки відносно слухача симетрично на відстані не менше одного метра.
- АС має фазоінвертор на задній панелі, тому встановлюйте систему на відстані 20-30 см від стіни або іншої перешкоди.
- Можливе невелике спотворення зображення у надчутливих моніторів і телевізорів, тому встановлюйте АС якомога далі від цих пристроїв.

Підключення АС

Акустичні системи CF-11/CF-21 можна підключити практично до будь-яких джерел аудіосигналу: DVD/CD, звукової карти комп'ютера тощо (див. схему підключення на мал. 3).

- Перед підключенням переконайтеся, що АС вимкнено. Потім з'єднайте колонки між собою за допомогою акустичного кабелю, вмонтованого в пасивну колонку (див. схему на мал. 2).
- Вставте mini-яск сигнального кабелю (з комплекту) до роз'єму аудіовходу (INPUT) АС.

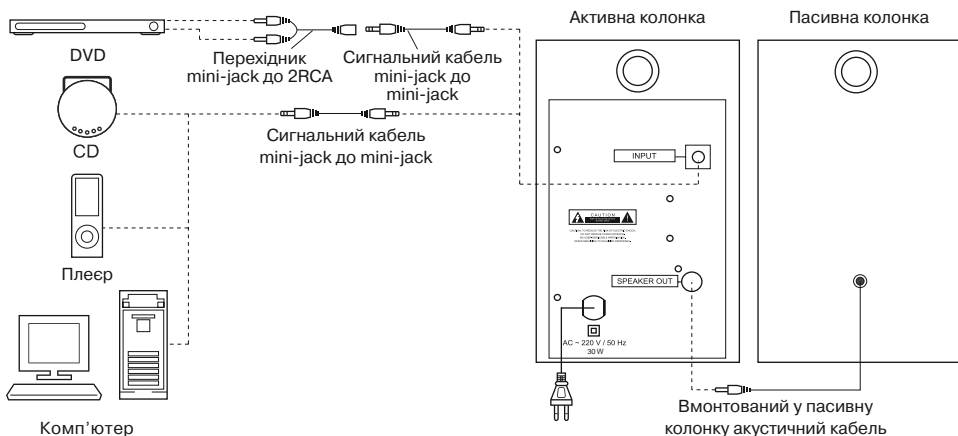

Мал. 3. Схема підключення

А другий mini-jack підключіть до порту LINE OUT звукової карти комп'ютера або ж до плеєра.

- Для підключення AC до DVD/CD-програвачів необхідно використовувати сигнальний кабель mini-jack (Ø 3,5 мм) до 2RCA (не входить до комплекту) або ж скористатися перехідником mini-jack (Ø 3,5 мм) до 2RCA з комплекту. Щоб підключити такий сигнальний кабель, потрібно RCA-джек сигнального кабелю під'єднати до аудіовиходу (OUTPUT) DVD/CD-програвачів, а mini-jack – до аудіовиходу (INPUT) AC.
- Вставте вилку шнура мережевого живлення ① в мережеву розетку. Встановіть рівень загальної гучності на мінімум поворотом регулятора ③ проти годинникової стрілки до упору.
- Увімкніть живлення пристрою вимикачем POWER ①.
- Увімкніть джерело сигналу.
- Відрегулюйте рівень загальної гучності поворотом регулятора ③. При повороті регулятора за годинниковою стрілкою рівень гучності збільшується, при повороті проти годинникової стрілки – зменшується.
- Відрегулюйте рівень високих і низьких частот поворотом регуляторів відповідно TREBLE ④ і BASS ②. При повороті регуляторів за годинниковою стрілкою рівень високих і низьких частот збільшується, при повороті проти годинникової стрілки – зменшується.

Примітки:

- Після закінчення використання AC не забудьте вимкнути пристрій з розетки.
- Для підвищення якості відтворення звуку скористайтеся виходом звукової карти Line-Out.

6. УСУНЕННЯ НЕСПРАВНОСТЕЙ

Несправність	Причина	Спосіб усунення
АС не вмикається.	Не підключена до мережі живлення.	Перевірте правильність підключення.
	Не увімкнено мережевий вимикач.	Увімкніть вимикач.
Немає звуку.	Регулятор гучності встановлено в положення найменшої гучності.	Підкрутіть регулятор гучності.
	Неправильно підключено джерело аудіосигналу.	Підключіть правильно джерела сигналу.
У колонках АС занадто тихий звук.	Регулятор гучності встановлено в положення найменшої гучності.	Підкрутіть регулятор гучності.
Спотворення звуку.	Велика амплітуда вхідного сигналу.	Регуляторами гучності джерела сигналу та АС зменшіть величину вхідного сигналу.

Якщо жоден зі вказаних вище способів не дає змогу вирішити проблему, будь ласка, зверніться за професійною консультацією до найближчого до Вас сервісного центру. Ніколи не намагайтеся ремонтувати АС самостійно.

7. ТЕХНІЧНІ ХАРАКТЕРИСТИКИ

Моделі	CF-11	CF-21
Характеристики та одиниці виміру	Значення	Значення
Вихідна потужність (RMS), Вт	20 (2 × 10)	24 (2 × 12)
Діапазон частот, Гц	60 – 20 000	50 – 20 000
Діаметр ВЧ-динаміків, мм	Ø 38	Ø 38
Діаметр НЧ-динаміків, мм	Ø 100	Ø 100
Напруга живлення, В/Гц	~220/50	~220/50
Розміри (однієї колонки) (Ш × В × Г), мм	131 × 242 × 135	131 × 283 × 165
Вага, кг	3,7	4,3

Примітки:

- Технічні характеристики, наведені в таблиці, довідкові і не можуть служити підставою для претензій.
- Продукція торговельної марки **SVEN** постійно удосконалюється. З цієї причини технічні характеристики та комплектність можуть бути змінені без попереднього повідомлення.

SVEN[®]
YOU WANT – WE CAN

2.0 Multimedia Speaker System

OPERATION MANUAL



CF-11
CF-21

www.sven.fi

Congratulations on your purchase of the Sven speaker system!

COPYRIGHT

© 2014. SVEN PTE. LTD. Version 1.0 (V 1.0).

This Manual and information contained in it are copyrighted. All rights reserved.

TRADEMARKS

All trademarks are the property of their legal holders.

NOTICE OF RESPONSIBILITY RESTRICTION

Despite the exerted efforts to make this Manual more exact, some discrepancies may occur. The information in this Manual is given on «as is» terms. The author and the publisher do not bear any liability to a person or an organization for loss or damage which has arisen from the information contained in this Manual.

CONTENTS

RUS	1
UKR	6
ENG	12
1. BUYER RECOMMENDATIONS	13
2. PACKAGE CONTENTS	14
3. SAFETY PRECAUTIONS	14
4. TECHNICAL DESCRIPTION	14
5. PREPARATION AND OPERATION	15
6. TROUBLESHOOTING	17
7. TECHNICAL SPECIFICATIONS	17

1. BUYER RECOMMENDATIONS

- Unpack the device carefully. Make sure there are no accessories left in the box. Check up the device for damage; if the product was damaged during transportation, address the firm which carried out the delivery; if the product functions incorrectly, address the dealer at once.
- Check up the package contents and availability of the warranty card. Make sure the warranty card has a shop stamp, a legible signature or the seller's stamp and purchase date, and the goods number corresponds to that in the warranty card. Remember: in case of warranty card loss or discrepancy of numbers you forfeit the right for warranty repairs.
- Do not switch on the speaker system immediately after you bring it into a room from environment with negative temperature! After unpacking, the speaker system should be kept in conditions of room temperature for at least 4 hours.
- Before installing and using the speaker system, read this Manual carefully and keep it for future reference.

Technical support is on www.sven.fi

2. PACKAGE CONTENTS

- Speakers — 2 pcs
- Mini-jack to mini-jack (Ø 3.5 mm) signal cable — 1 pc
- Mini-jack (Ø 3.5 mm) to 2RCA adapter — 1 pc
- Operation manual — 1 pc
- Warranty card — 1 pc

3. SAFETY PRECAUTIONS



Caution! High voltage inside! To avoid the risk of electric shock do not open or touch elements inside.

- To avoid electric shock, do not open the MSS and do not perform repairs by yourself. Service and repairs should be performed only by qualified specialists in an authorized service center. The list of authorized service centers is available on www.sven.fi
- Do not allow the circuit of wires (including the grounded ones) between the speakers, on the power amplifier or the ground, for it causes damage to the power amplifier output stage.
- Do not touch the MSS power cord plug pins for 2 seconds after unplugging it from the mains.
- Do not put foreign objects inside the holes of the MSS.
- Protect the MSS from high humidity, water and dust.
- Protect the MSS from heating: do not place it closer than 1 m from a heat source. Do not expose it to direct sunlight.
- Do not place any open flame sources on or close to MSS.
- Do not place the MSS in poorly ventilated areas. Leave an air gap of 10 cm or more. When operating the MSS, do not put any devices on it, do not cover it with cloth or other objects preventing it from cooling.
- Do not use any chemical agents for cleaning. Clean it with dry soft cloth only.

4. TECHNICAL DESCRIPTION

CF-11/CF-21 2.0 Multimedia Speaker Systems (MSS) are designed to play music and sound games, movies and so on. These systems are equipped with a built-in power amplifier, therefore they can be connected to virtually any audio source (CD/DVD-player, TV, PC etc.) without using an additional power amplifier. One speaker is active (it has a built-in power amplifier and a control panel), the other one is passive. The front panel of the active speaker has a headphone jack.

Special features

- Built-in transformer power supply
- Master volume, bass and treble control
- Speaker system is compatible with PCs, DVD/Media-players, mobile devices and other sound sources
- Headphone jack
- Stylish control panel illumination
- Magnetic shielding
- MDF speaker cabinets

Operation Manual

CF-11/CF-21

Active speaker panels

- ① POWER: power switch
- ② BASS: bass control knob
- ③ Master volume control knob
- ④ TREBLE: treble control knob
- ⑤ PHONES: headphone jack
- ⑥ Bass reflex port
- ⑦ INPUT: audio source input
- ⑧ SPEAKER OUT: passive speaker output
- ⑨ Power cord

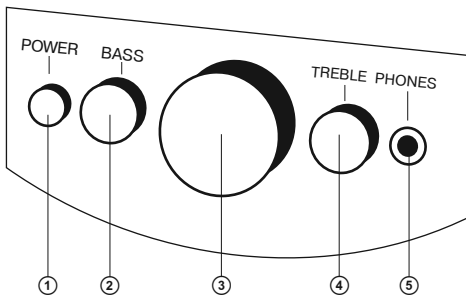

Fig. 1. Control panel

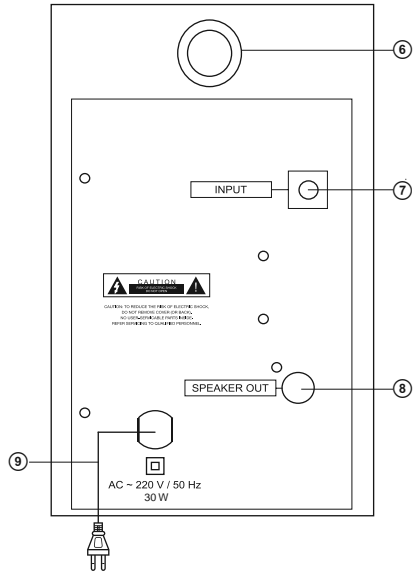

Fig. 2. Active speaker rear panel

5. PREPARATION AND OPERATION

Speaker placement

- Place the speakers symmetrically to the listener at least one meter away.
- The MSS has a bass reflex port on the rear panel, therefore the MSS should be installed at the distance of 20-30 cm from a wall or other obstacle.
- Place MSS far away from monitors and TV sets, as insignificant image distortion in these super-sensitive devices is possible.

MSS Connecting

CF-11/CF-21 Multimedia Speaker Systems can be connected to virtually any audio source: DVD/CD, PC sound card, etc. (see connection diagram, Fig. 3).

- Before connecting, make sure that the MSS is unplugged. Then connect the speakers to each other via the audio cable built into the passive speaker (see connection diagram).
- Insert the signal cable mini-jack (included) into the audio input (INPUT) of the MSS and connect the other mini-jack of the signal cable to LINE OUT port of the PC sound card or to a music player.
- To connect the MSS to a DVD/CD-player, it is necessary to use a mini-jack (Ø 3.5 mm) to 2RCA stereo signal cable (not included) or the mini-jack (Ø 3.5 mm) to 2RCA adapter (included). Insert RCA jack of the signal cable into the audio output (OUTPUT) of a DVD/CD-player and the mini-jack of the signal cable into the audio input (INPUT) of the MSS.

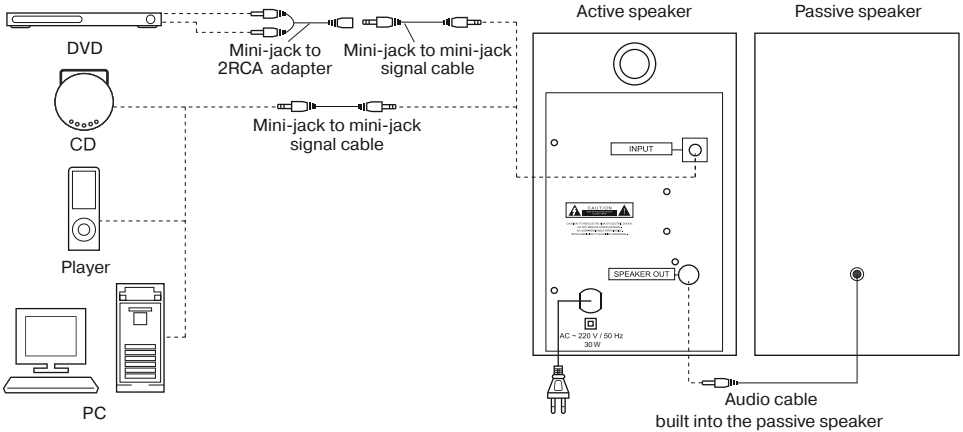

Fig. 3. Connection diagram

- Plug in the power cord ⑨ of the MSS into a mains outlet. Adjust the master volume level to its minimum by turning knob ③ counterclockwise until it stops.
- Switch on the MSS by placing the POWER switch ① into the ON position.
- Turn on the audio source.
- Adjust the master volume level by turning the volume control knob ③. By turning the knob clockwise, you increase the volume, and by turning the knob counterclockwise, you reduce it.
- Adjust the bass and treble levels by turning the TREBLE control knob ④ and BASS control knob ② respectively. By turning the knobs clockwise, you increase the bass/treble level, and by turning the knobs counterclockwise, you reduce it.

Notes:

- **After using the MSS, mind to unplug the power cable from the mains socket.**
- **To improve the sound quality, use the Line-Out port of your sound card.**

6. TROUBLESHOOTING

Problem	Cause	Solution
The MSS does not turn on.	The MSS is not connected to the mains outlet.	Check the connection.
	Power switch is off.	Turn on the switch.
No sound.	Volume level is set at minimum value.	Adjust the volume control knob.
	The audio source is improperly connected.	Connect audio sources correctly.
The sound of speakers is too quiet.	Volume level is set at minimum value.	Adjust the volume control knob.
Distortion of sound.	Large amplitude of the input signal.	Turn down the source volume and the MSS volume.

If none of the above methods can solve the problem, please seek professional advice at your nearest service center. Never attempt to repair the product yourself.

7. TECHNICAL SPECIFICATIONS

Models	CF-11	CF-21
Parameter, measurement unit	Value	Value
Output power (RMS), W	20 (2 × 10)	24 (2 × 12)
Frequency range, Hz	60 – 20 000	50 – 20 000
Tweeter diameter, mm	Ø 38	Ø 38
Woofer diameter, mm	Ø 100	Ø 100
Power supply, V/Hz	~220/50	~220/50
Dimensions (one speaker) (W × H × D), mm	131 × 242 × 135	131 × 283 × 165
Weight, kg	3.7	4.3

Notes:

- **Technical specifications given in this table are supplemental information and cannot give occasion to claims.**
- **Technical specifications and package contents are subject to change without notice due to the improvement of SVEN production.**

Мультимедійна акустична система 2.0



Моделі: **CF-11/CF-21**

Імпортер в Росії: ООО «СКАНДИТРЕЛ», 111024, РФ,
г. Москва, ул. Авиамоторная, д. 65, стр. 1.

Уполномоченная организация в России: ООО «РТ-Ф»,
105082, г. Москва, ул. Фридриха Энгельса, д. 75, стр. 5.

Условия гарантийного обслуживания смотрите
в гарантийном талоне или на сайте www.sven.fi
Гарантийный срок: 12 мес.

Срок службы: 5 лет.

Производитель: «СВЕН ПТЕ. Лимітед»,
176 Джу Чіат Роуд, № 02-02, Сінгапур, 427447.

Произведено под контролем «Свен Скандинавия
Лимітед», 48310, Финляндия, Котка,
Котлахдентіе, 15. Сделано в Китае.

Моделі: **CF-11/CF-21**

Постачальник/імпортер в Україні:

ТОВ «СВЕН Центр», 08400, Київська область,

м. Переяслав-Хмельницький, вул. Героїв Дніпра, 31,

тел. (044) 233-65-89/98. Призначення, споживчі

властивості та відомості про безпеку товару дивіться

у Керівництві з експлуатації. Умови гарантійного

обслуговування дивіться в гарантійному талоні

або на сайті www.sven.fi

Гарантійний термін: 12 міс.

Строк служби: 5 років.

Товар сертифіковано/має гігієнічний висновок.

Шкідливих речовин не містить. Зберігати в сухому місці.

Виробник: «СВЕН ПТЕ. Лимітед», 176 Джу Чіат Роуд,

№ 02-02, Сінгапур, 427447. Виготовлено під контролем

«Свен Скандинавия Лимітед», 48310, Финляндия, Котка,

Котлахдентіе, 15. Зроблено в Китаї.

Manufacturer: SVEN PTE. LTD., 176 Joo Chiat Road,
№ 02-02, Singapore, 427447. Produced under the control
of Oy Sven Scandinavia Ltd. 15, Kotolahdentie, Kotka,
Finland, 48310. Made in China.

© Registered Trademark of Oy SVEN
Scandinavia Ltd. Finland.

SVEN®
YOU WANT – WE CAN

CF-11
CF-21