

**SVEN**®  
YOU WANT – WE CAN

Мультимедийная  
акустическая система 2.0

## РУКОВОДСТВО ПО ЭКСПЛУАТАЦИИ



**SVEN 280**

[www.sven.fi](http://www.sven.fi)

**Благодарим Вас за покупку акустической системы ТМ SVEN!**

**АВТОРСКОЕ ПРАВО**

© 2014. SVEN PTE. LTD. Версия 1.0 (V 1.0).

Данное Руководство и содержащаяся в нем информация защищены авторским правом. Все права защищены.

**ТОРГОВЫЕ МАРКИ**

Все торговые марки являются собственностью их законных владельцев.

**ПРЕДУПРЕЖДЕНИЕ ОБ ОГРАНИЧЕНИИ ОТВЕТСТВЕННОСТИ**

Несмотря на приложенные усилия сделать Руководство более точным, возможны некоторые несоответствия. Информация данного руководства предоставлена на условиях «как есть». Автор и издатель не несут никакой ответственности перед лицом или организацией за ущерб или повреждения, произошедшие от информации, содержащейся в данном Руководстве.

**СОДЕРЖАНИЕ**

<b>RUS</b> .....	<b>1</b>
<b>1. РЕКОМЕНДАЦИИ ПОКУПАТЕЛЮ</b> .....	<b>1</b>
<b>2. КОМПЛЕКТНОСТЬ АС</b> .....	<b>2</b>
<b>3. МЕРЫ БЕЗОПАСНОСТИ</b> .....	<b>2</b>
<b>4. ТЕХНИЧЕСКОЕ ОПИСАНИЕ</b> .....	<b>2</b>
<b>5. ПОДГОТОВКА И ПОРЯДОК РАБОТЫ</b> .....	<b>3</b>
<b>6. УСТРАНЕНИЕ НЕИСПРАВНОСТЕЙ</b> .....	<b>4</b>
<b>7. ТЕХНИЧЕСКИЕ ХАРАКТЕРИСТИКИ</b> .....	<b>4</b>
<b>UKR</b> .....	<b>5</b>
<b>ENG</b> .....	<b>10</b>

**1. РЕКОМЕНДАЦИИ ПОКУПАТЕЛЮ**

- Аккуратно распакуйте изделие, проследите за тем, чтобы внутри коробки не остались какие-либо принадлежности. Проверьте устройство на предмет повреждений. Если изделие повреждено при транспортировке, обратитесь в фирму, осуществляющую доставку; если изделие не функционирует, сразу же обратитесь к продавцу.
- Проверьте комплектность и наличие гарантийного талона. Убедитесь в том, что в гарантийном талоне проставлен штамп магазина, разборчивая подпись или штамп продавца и дата продажи, номер товара совпадает с указанным в талоне. Помните, что при утрате гарантийного талона или несовпадении номеров вы лишаетесь права на гарантийный ремонт.
- Не включайте изделие сразу же после внесения его в помещение из окружающей среды с минусовыми температурами! Распакованное изделие необходимо выдержать в условиях комнатной температуры не менее 4-х часов.
- Прежде чем устанавливать и использовать изделие, внимательно ознакомьтесь с настоящим Руководством и сохраните его на весь период использования.

**Техническая поддержка размещена на сайте [www.sven.fi](http://www.sven.fi).  
Здесь же Вы сможете найти обновленную версию данного Руководства.**

## 2. КОМПЛЕКТНОСТЬ

- Колонки – 2 шт.
- Адаптер питания 5V DC – 1 шт.
- Руководство по эксплуатации – 1 шт.
- Гарантийный талон – 1 шт.

## 3. МЕРЫ БЕЗОПАСНОСТИ

- Не вскрывайте акустическую систему (АС) и не ремонтируйте самостоятельно. Обслуживание и ремонт должны осуществлять только квалифицированные специалисты уполномоченного сервисного центра. Перечень уполномоченных сервисных центров смотрите на сайте [www.sven.fi](http://www.sven.fi).
- Оберегайте АС от попадания в отверстия посторонних предметов.
- Оберегайте АС от повышенной влажности, попадания на устройство брызг и капель воды, а также пыли, не ставьте на нее никаких ёмкостей с жидкостями.
- Оберегайте АС от нагрева: устанавливайте ее не ближе чем 1 м от нагревательных приборов. Не подвергайте воздействию прямых солнечных лучей.
- Не размещайте вблизи АС или прямо на них никаких источников открытого пламени.
- Не применяйте химические реагенты для чистки АС, используйте мягкую сухую ткань.

## 4. ТЕХНИЧЕСКОЕ ОПИСАНИЕ

Акустическая система (АС) Sven 280 предназначена для воспроизведения музыки и озвучивания игр, фильмов и проч. АС имеет встроенные усилитель, акустический и сигнальный кабели, благодаря чему может быть подключена к ПК, ноутбуку, MP3 или CD-плееру либо другим источникам звука. Колонка, которая имеет аудиовход и панель управления, условно названа активной.

### Особенности АС

- Акустическая система совместима с PC, DVD/Media-проигрывателями, мобильными устройствами и другими источниками звука
- Встроенный сигнальный кабель с mini-jack 3,5 мм для подключения источников сигнала
- Регулировка уровня громкости
- Разъем для наушников
- Черная глянцевая передняя панель
- Алюминиевые диффузоры
- Регулировка угла наклона
- Возможность настенного крепления
- Материал корпуса колонок – ABS-пластик

### Панель управления

- ① POWER: выключатель питания
- ② Индикатор питания
- ③ : разъем для подключения наушников
- ④ VOLUME: регулятор громкости



Рис. 1. Панель управления

## 5. ПОДГОТОВКА И ПОРЯДОК РАБОТЫ

### Расположение АС

- Располагайте колонки относительно слушателя симметрично на расстоянии не менее одного метра.

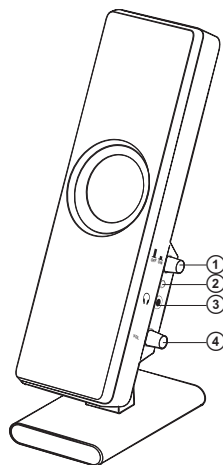
### Подключение АС

Акустическая система Sven 280 может быть подключена практически к любым источникам аудиосигнала: MP3/CD-плеерам, звуковой карте ПК и т. п. (см. схему подключения на рис. 2).

- Перед подключением убедитесь, что АС отключена от сети.
- Вставьте штекер встроенного в активную колонку сигнального кабеля в выходной разъем звуковой карты ПК, MP3/CD плеера и т. д., см. рис. 2. Воспользуйтесь переходником mini-jack к 2RCA для подключения DVD-проигрывателя, TV.
- Подключите USB-кабель электропитания к USB-порту компьютера, ноутбука или к USB-разъему подключенного к сети ~220 В адаптера питания 5V DC (из комплекта) (см. рис. 2).
- Поверните ручку регулятора громкости VOLUME ④ на минимум, включите питание выключателем POWER ① на активной колонке. Загорится индикатор питания ②.
- Подстройте ручку регулятора громкости VOLUME ④ на необходимый уровень.
- Наушники подключайте к разъему ③ (см. рис. 1).

**Примечания.** По завершении использования АС не забудьте выключить питание устройства выключателем ①. Для повышения качества воспроизведения звука воспользуйтесь выходом звуковой карты Line-Out.



Рис. 2. Схема подключения

## 6. УСТРАНЕНИЕ НЕИСПРАВНОСТЕЙ

Неисправность	Причина	Способ устранения
АС не включается.	Не подключена к источнику питания.	Проверьте правильность подключения питания.
	Не включен выключатель питания.	Включите выключатель.
Нет звука.	Регулятор громкости установлен в положение наименьшей громкости.	Подстройте регулятор громкости.
	Неправильно подключен источник аудиосигнала.	Подключите источники сигнала правильно.
В колонках АС слишком тихий звук.	Регулятор громкости установлен в положение наименьшей громкости.	Подстройте регулятор громкости.
Искажение звука.	Большая амплитуда входного сигнала.	Регуляторами громкости на источниках сигнала и АС уменьшите величину входного сигнала.

Если ни один из указанных выше способов не позволяет решить проблему, пожалуйста, обратитесь за профессиональной консультацией в ближайший к Вам сервисный центр. Никогда не пытайтесь ремонтировать изделие самостоятельно.

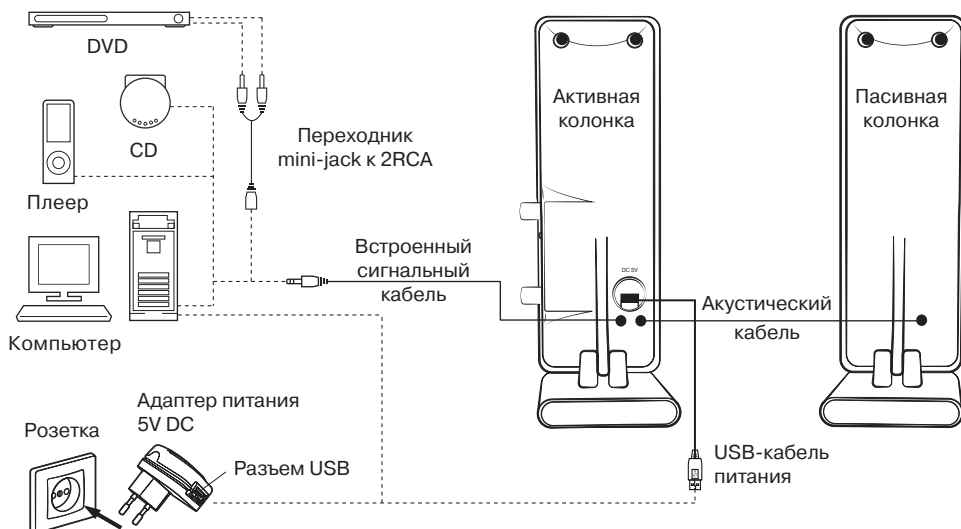
## 7. ТЕХНИЧЕСКИЕ ХАРАКТЕРИСТИКИ

Характеристики и единицы измерения	Значение
Выходная мощность (RMS), Вт	5 (2 × 2,5)
Диапазон частот, Гц	100 – 20 000
Диаметр динамиков, мм	Ø 45
Питание	USB / DC 5V или ~220 В/50 Гц
Размеры (одной колонки) (Ш × В × Г), мм	58 × 205 × 87
Вес, кг	0,55

### Примечания:

- **Технические характеристики, приведенные в таблице, справочные и не могут служить основанием для претензий.**
- **Продукция ТМ SVEN постоянно совершенствуется. По этой причине технические характеристики и комплектность могут быть изменены без предварительного уведомления.**

**SVEN**®  
YOU WANT – WE CAN

Мультимедійна USB  
акустична система 2.0

## КЕРІВНИЦТВО З ЕКСПЛУАТАЦІЇ



**SVEN 280**

[www.sven.fi](http://www.sven.fi)

**Дякуємо Вам за купівлю акустичної системи TM SVEN!**

## АВТОРСЬКЕ ПРАВО

© 2014. SVEN PTE. LTD. Версія 1.0 (V 1.0).

Ця Керівництво та інформація, що міститься в ньому, захищено авторським правом. Усі права застережені.

## ТОРГОВЕЛЬНІ МАРКИ

Усі торговельні марки є власністю їх законних власників.

## ПОПЕРЕДЖЕННЯ ПРО ОБМЕЖЕННЯ ВІДПОВІДАЛЬНОСТІ

Незважаючи на докладені зусилля зробити Керівництво точнішим, можливі деякі невідповідності. Інформація цього Керівництва надана на умовах «як є». Автор і видавець не несуть жодної відповідальності перед особою або організацією за збитки або ушкодження, завдані інформацією, що міститься у цьому Керівництві.

## ЗМІСТ

<b>RUS</b> .....	<b>1</b>
<b>UKR</b> .....	<b>5</b>
<b>1. РЕКОМЕНДАЦІЇ ПОКУПЦЕВІ</b> .....	<b>6</b>
<b>2. КОМПЛЕКТНІСТЬ АС</b> .....	<b>7</b>
<b>3. ЗАХОДИ БЕЗПЕКИ</b> .....	<b>7</b>
<b>4. ТЕХНІЧНИЙ ОПИС</b> .....	<b>7</b>
<b>5. ПІДГОТОВКА ТА ПОРЯДОК РОБОТИ</b> .....	<b>8</b>
<b>6. УСУНЕННЯ НЕСПРАВНОСТЕЙ</b> .....	<b>9</b>
<b>7. ТЕХНІЧНІ ХАРАКТЕРИСТИКИ</b> .....	<b>9</b>
<b>ENG</b> .....	<b>10</b>

### 1. РЕКОМЕНДАЦІЇ ПОКУПЦЕВІ

- Акуратно розпакуйте виріб, простежте за тим, щоб усередині коробки не залишилося яке-небудь приладдя. Перевірте пристрій на предмет пошкоджень. Якщо виріб пошкоджено при транспортуванні, зверніться у фірму, що здійснює доставку; якщо виріб не функціонує, відразу ж зверніться до продавця.
- Просимо Вас перевірити комплектність і наявність гарантійного талона. Переконайтеся в тому, що в гарантійному талоні проставлено штамп магазину, розбірливий підпис або штамп продавця і дата продажу, номер товару співпадає зі вказаним у талоні. Пам'ятайте, що при втраті гарантійного талона або неспівпаданні номерів ви втрачаєте право на гарантійний ремонт.
- Не вмикайте виріб одразу після того, як внесли його в приміщення, якщо надворі мінусова температура! Розпакований виріб необхідно витримати в умовах кімнатної температури не менше 4-х годин.
- Перед експлуатацією пристрою уважно ознайомтеся з цим Керівництвом і збережіть його на увесь період користування.

**Технічна підтримка розміщена на сайті [www.sven.fi](http://www.sven.fi).  
Також тут Ви зможете знайти оновлену версію цього Керівництва.**

## 2. КОМПЛЕКТНІСТЬ

- Колонки – 2 шт.
- Адаптер живлення 5V DC – 1 шт.
- Керівництво з експлуатації – 1 шт.
- Гарантійний талон – 1 шт.

## 3. ЗАХОДИ БЕЗПЕКИ

- Не розбирайте акустичну систему (АС) и не ремонтуйте самостійно. Обслуговування і ремонт повинні здійснювати лише кваліфіковані фахівці сервісного центру. Перелік авторизованих сервісних центрів дивіться на сайті [www.sven.fi](http://www.sven.fi).
- Оберігайте АС від потрапляння в отвори сторонніх предметів.
- Оберігайте АС від підвищеної вологості, потрапляння на пристрій бризок і крапель води, а також пилу, не ставте на неї жодних ємностей з рідинами.
- Оберігайте АС від нагрівання: встановлюйте її не ближче ніж 1 м від нагрівальних приладів. Не піддавайте впливу прямих сонячних променів.
- Не розміщуйте поблизу АС або безпосередньо на них жодних джерел відкритого полум'я.
- Не застосовуйте хімічні реагенти для чищення АС, використовуйте м'яку суху тканину.

## 4. ТЕХНІЧНИЙ ОПИС

Акустична система (АС) Sven 280 призначена для відтворення музики та озвучування ігор, фільмів тощо. АС оснащена вмонтованими підсилювачем, акустичним та сигнальним кабелями, завдяки чому може бути підключена практично до будь-яких джерел аудіосигналу (CD/MP3-програвачів, ПК тощо). Колонка, яка має аудіовхід та панель управління, умовно названа активною.

### Особливості АС

- Акустична система сумісна з PC, DVD/Media-програвачами, мобільними телефонами та іншими джерелами звуку
- Вмонтований сигнальний кабель з mini-jack 3,5 мм для підключення джерел сигналу
- Регулювання рівня гучності
- Роз'єм для підключення навушників
- Чорна глянцева передня панель
- Алюмінієві дифузори
- Регулювання кута нахилу
- Можливість настінного кріплення
- Матеріал корпусу колонок – ABS-пластик

### Панель управління

- ① POWER: вимикач живлення
- ② Індикатор живлення
- ③  роз'єм для навушників
- ④ VOLUME: регулятор гучності

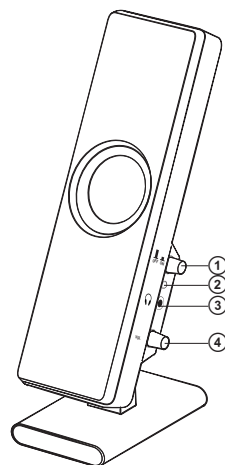

Мал. 1. Панель управління



### 5. ПІДГОТОВКА ТА ПОРЯДОК РОБОТИ

#### Розташування АС

- Розташуйте колонки відносно слухача симетрично на відстані не менше одного метра.

#### Підключення АС

Акустична система Sven 280 може бути підключена практично до будь-яких джерел аудіо-сигналу: MP3/CD-плеєрів, звукової карти ПК тощо (див. схему підключення на мал. 2).

- Перед підключенням переконайтеся, що АС відключена від мережі.
- Вставте штекер вмонтованого в активну колонку сигнального кабелю у вихідний роз'єм звукової карти комп'ютера, MP3/CD-програвача тощо, як показано на мал. 2. Скористайтеся перехідником mini-jack до 2RCA (не входить до комплекту) для підключення DVD-програвача, телевізора.
- Під'єднайте USB-кабель електроживлення до USB-порту комп'ютера, ноутбука або USB-роз'єму підключеного до мережі ~220 В адаптера живлення 5V DC (з комплекту) (див. мал. 2).
- Поверніть ручку регулятора гучності VOLUME ④ на мінімум, увімкніть живлення вимикачем POWER ① на активній колонці. Засвітиться індикатор живлення ②.
- Підлаштуйте ручку регулятора гучності VOLUME ④ на необхідний рівень.
- Наушники підключайте до роз'єму ③ (див. мал. 1).

**Примітки. Після закінчення використання АС не забудьте вимкнути живлення пристрою вимикачем ①. Для підвищення якості відтворення звуку скористайтеся виходом звукової карти Line-Out.**

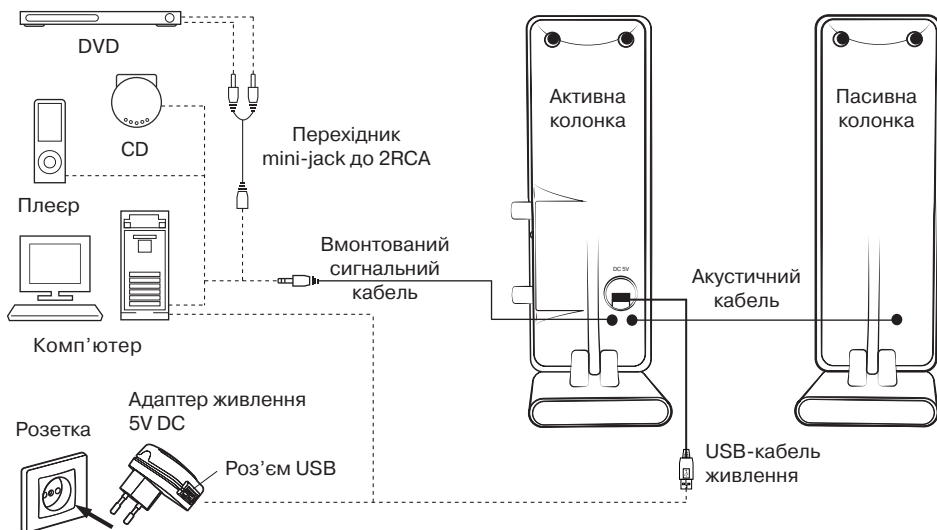

Мал. 2. Схема підключення

**6. УСУНЕННЯ НЕСПРАВНОСТЕЙ**

Несправність	Причина	Спосіб усунення
АС не вмикається.	Не підключена до мережі живлення.	Перевірте правильність підключення живлення.
	Не увімкнено вимикач живлення.	Увімкніть вимикач.
Немає звуку.	Регулятор гучності встановлено в положення найменшої гучності.	Підкрутіть регулятор гучності.
	Неправильно підключені джерела аудіосигналу.	Підключіть правильно джерела сигналу.
У колонках АС занадто тихий звук.	Регулятор гучності встановлено в положення найменшої гучності.	Підкрутіть регулятор гучності.
Спотворення звуку.	Велика амплітуда вхідного сигналу.	Регуляторами гучності джерела сигналу та АС зменшіть величину вхідного сигналу.

Якщо жоден зі вказаних вище способів не розв'яже проблему, будь ласка, зверніться за професійною консультацією до найближчого до Вас сервісного центру. У жодному разі не намагайтеся ремонтувати виріб самостійно.

**7. ТЕХНІЧНІ ХАРАКТЕРИСТИКИ**

Характеристики та одиниці виміру	Значення
Вихідна потужність, Вт (RMS)	5 (2 × 2,5)
Діапазон частот, Гц	100 – 20 000
Діаметр динаміків, мм	Ø 45
Живлення	USB / DC 5V або ~220 В/50 Гц
Розміри (однієї колонки) (Ш × В × Г), мм	58 × 205 × 87
Вага, кг	0,55

**Примітки:**

- Технічні характеристики, наведені в таблиці, довідкові і не можуть служити підставою для претензій.
- Продукція торговельної марки SVEN постійно удосконалюється. З цієї причини технічні характеристики та комплектність можуть бути змінені без попереднього повідомлення.

**SVEN**®  
YOU WANT – WE CAN

2.0 Multimedia  
Speaker System

## OPERATION MANUAL



**SVEN 280**

[www.sven.fi](http://www.sven.fi)

***Congratulations on your purchase of the Sven speaker system!***

#### **COPYRIGHT**

© 2014. SVEN PTE. LTD. Version 1.0 (V 1.0).

This Manual and information contained in it are copyrighted. All rights reserved.

#### **TRADEMARKS**

All trademarks are the property of their legal holders.

#### **NOTICE OF RESPONSIBILITY RESTRICTION**

Despite the exerted efforts to make this Manual more exact, some discrepancies may occur. The information in this Manual is given on “as is” terms. The author and the publisher do not bear any liability to a person or an organization for loss or damage which has arisen from the information contained in this Manual.

#### **CONTENTS**

<b>RUS</b> .....	<b>1</b>
<b>UKR</b> .....	<b>5</b>
<b>ENG</b> .....	<b>10</b>
<b>1. BUYER RECOMMENDATIONS</b> .....	<b>11</b>
<b>2. PACKAGE CONTENTS</b> .....	<b>12</b>
<b>3. SAFETY PRECAUTIONS</b> .....	<b>12</b>
<b>4. TECHNICAL DESCRIPTION</b> .....	<b>12</b>
<b>5. PREPARATION AND OPERATION</b> .....	<b>13</b>
<b>6. TROUBLESHOOTING</b> .....	<b>14</b>
<b>7. TECHNICAL SPECIFICATIONS</b> .....	<b>14</b>

#### **1. BUYER RECOMMENDATIONS**

- Unpack the device carefully. Make sure there are no accessories left in the box. Check up the device for damage; if the product was damaged during transportation, address the firm which carried out the delivery; if the product functions incorrectly, address the dealer at once.
- Check up the package contents and availability of the warranty card. Make sure the warranty card has a shop stamp, a legible signature or the seller’s stamp and purchase date, and the goods number corresponds to that in the warranty card. Remember: in case of warranty card loss or discrepancy of numbers you forfeit the right for warranty repairs.
- Do not switch on the speaker system immediately after you bring it into a room from environment with negative temperature! After unpacking, the speaker system should be kept in conditions of room temperature for at least 4 hours.
- Before installing and using the speaker system, read this Manual carefully and keep it for future reference.

***Technical support is on [www.sven.fi](http://www.sven.fi).***

## 2. PACKAGE CONTENTS

- Speakers – 2 pcs
- 5V DC adapter – 1 pc
- Operation Manual – 1 pc
- Warranty card – 1 pc

## 3. SAFETY PRECAUTIONS

- Do not open the multimedia speaker system (MSS) and do not perform repairs by yourself. Service and repairs should be performed by qualified specialists only in an authorized service center. The list of authorized service centers is available on [www.sven.fi](http://www.sven.fi).
- Do not put foreign objects inside holes of the MSS.
- Protect the MSS against high humidity, ingress of splashes and drops of water as well as dust on the device; do not place any vessels with liquids on it.
- Protect the MSS against heating: do not place it closer than 1 m from a heat source. Do not expose it to direct sunlight.
- Do not place open flame source close to speakers or directly on them.
- Do not use any chemical agents for cleaning. Clean it with dry soft cloth only.

## 4. TECHNICAL DESCRIPTION

Sven 280 multimedia speaker system (MSS) is designed to playback music and sound games, movies, etc. The MSS is equipped with a built-in amplifier, audio and signal cables, due to which it can be connected to a PC, laptop, MP3 or CD player or other audio sources. The speaker with an audio input and control panel is named the active one.

### Special features

- Speaker system is compatible with PCs, DVD/Media-players, mobile devices and other sound sources
- Built-in signal cable with 3.5 mm mini-jack to connect sound sources
- Volume control
- Headphones jack
- Black glossy front panel
- Aluminium diffusers
- Tilt angle adjustment
- Wall mountability
- Plastic case of speakers

### Control panel

- ① POWER: power switch
- ② Power LED
- ③ : headphones out
- ④ VOLUME: volume control knob

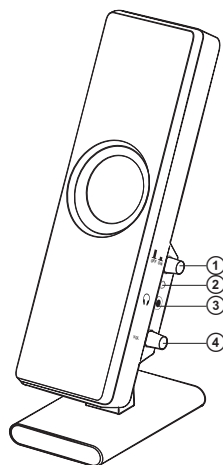

Fig. 1. Control panel

## 5. PREPARATION AND OPERATION

### Speaker placement

- Place the speakers symmetrically to the listener at a distance of not less than one meter.

### MSS Connecting

Sven 280 speaker system can be connected virtually to any audio device: MP3 / CD player, PC sound card, etc. (see connection diagram, Fig. 2).

- Before connecting, make sure that the MSS is unplugged.
- Connect the plug of the signal cable built into the active speaker to the output jack of sound card of your PC, MP3 or CD player, etc, see Fig. 2. Use mini-jack to 2RCA adapter (not included) to connect a DVD player, TV-set etc.
- Connect the USB power cord to a USB port of your PC, laptop or to USB port of 5V DC adapter (included) connected to the mains ~220 V (see Fig. 2).
- Set volume level to minimum by turning VOLUME knob ④, switch on POWER switch ① on the active speaker. Power LED ② will light up.
- Adjust volume with the VOLUME knob ④ to the necessary level.
- Connect your headphones to the headphones jack ③ (see Fig. 1).

**Notes. After finishing using the MSS, mind to switch it off with the POWER switch ①. To improve sound quality, use Line-Out output of the sound card.**

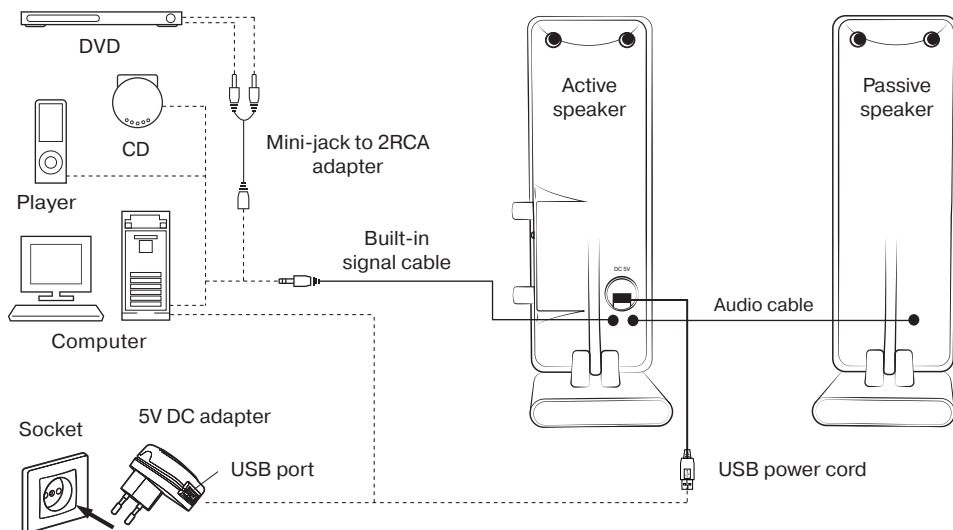

Fig. 2. Connection diagram

## 6. TROUBLESHOOTING

Problem	Cause	Solution
The MSS does not turn on.	The MSS is not connected to the mains.	Check the connection to the mains.
	The power switch is off.	Turn on the switch.
No sound.	The volume level is set to minimum value.	Adjust the volume control knob.
	Audio source is connected incorrectly.	Connect audio sources correctly.
Too low sound on speakers.	The volume level is set to minimum value.	Adjust the volume control knob.
Distortion of sound.	Large amplitude of the input signal.	Reduce the input signal value using volume controls on signal sources and MSS.

If none of the above methods can solve a problem, please seek professional advice at your nearest service center. Never attempt to repair the product by yourself.

## 7. TECHNICAL SPECIFICATIONS

Parameter, measurement unit	Value
Output power (RMS), W	5 (2 × 2.5)
Frequency response, Hz	100 – 20,000
Speaker diameter, mm	Ø 45
Power	USB / DC 5V or ~220 V/50 Hz
Dimensions (one speaker) (W × H × D), mm	58 × 205 × 87
Weight, kg	0.55

### Notes:

- **Technical specifications given in this table are supplemental information and cannot give occasion to claims.**
- **Technical specifications and package contents are subject to change without notice due to the improvement of SVEN production.**

## Мультимедійна акустична система 2.0



### Модель: **SVEN-280**

Импортер в России: ООО «СКАНДИТРЕЛ», 111024, РФ, г. Москва, ул. Авиамоторная, д. 65, стр. 1.

Уполномоченная организация в России: ООО «РТ-Ф», 105082, г. Москва, ул. Фридриха Энгельса, д. 75, стр. 5.

Условия гарантийного обслуживания смотрите в гарантийном талоне или на сайте **www.sven.fi**.

Гарантийный срок: 12 мес.

Срок службы: 2 года.

Производитель: «СВЕН ПТЕ. Лимитед»,  
176 Джу Чиат Роуд, № 02-02, Сингапур, 427447.

Произведено под контролем «Свен Скандинавия Лимитед», 48310, Финляндия, Котка, Котолахдентие, 15. Сделано в Китае.

### Модель: **SVEN-280**

Постачальник/імпортер в Україні:

ТОВ «СВЕН Центр», 08400, Київська область, м. Переяслав-Хмельницький, вул. Героїв Дніпра, 31, тел. (044) 233-65-89/98. Призначення, споживчі властивості та відомості про безпеку товару дивіться у Керівництві з експлуатації. Умови гарантійного обслуговування дивіться в гарантійному талоні або на сайті **www.sven.fi**.

Гарантійний термін: 12 міс.

Строк служби: 2 роки.

Товар сертифіковано/має гігієнічний висновок. Шкідливих речовин не містить. Зберігати в сухому місці.

Виробник: «СВЕН ПТЕ. Лимитед», 176 Джу Чиат Роуд, № 02-02, Сингапур, 427447. Виготовлено під контролем «Свен Скандинавія Лимитед», 48310, Финляндия, Котка, Котолахдентіе, 15. Зроблено в Китаї.

Manufacturer: SVEN PTE. LTD, 176 Joo Chiat Road, № 02-02, Singapore, 427447. Produced under the control of Oy Sven Scandinavia Ltd. 15, Kotolahdentie, Kotka, Finland, 48310. Made in China.

© Registered Trademark of Oy SVEN  
Scandinavia Ltd. Finland.

**SVEN**®  
YOU WANT – WE CAN

**SVEN 280**