

SVEN®
YOU WANT – WE CAN

Беспроводной комплект
клавиатура + мышь

РУКОВОДСТВО ПОЛЬЗОВАТЕЛЯ



**COMFORT
4400W**

www.sven.fi

Благодарим Вас за покупку мультимедийной клавиатуры TM SVEN!

Перед эксплуатацией устройства внимательно ознакомьтесь с настоящим Руководством и сохраните его на весь период использования.

АВТОРСКОЕ ПРАВО

© 2013. SVEN PTE. LTD. Версия 1.0 (V 1.0).

Данное Руководство и содержащаяся в нем информация защищены авторским правом. Все права защищены.

ТОРГОВЫЕ МАРКИ

Все торговые марки являются собственностью их законных владельцев.

ПРЕДУПРЕЖДЕНИЕ ОБ ОГРАНИЧЕНИИ ОТВЕТСТВЕННОСТИ

Несмотря на приложенные усилия сделать Руководство более точным, возможны некоторые несоответствия. Информация данного Руководства предоставлена на условиях «как есть». Автор и издатель не несут никакой ответственности перед лицом или организацией за ущерб или повреждения, произошедшие от информации, содержащейся в данном Руководстве.

РАСПАКОВКА

Аккуратно распакуйте изделие, проследите за тем, чтобы внутри коробки не остались какие-либо принадлежности. Проверьте устройство на предмет повреждений. Если изделие повреждено при транспортировке, обратитесь в фирму, осуществляющую доставку; если изделие не функционирует, сразу же обратитесь к продавцу.

СОДЕРЖАНИЕ

RUS	1
1. ОСОБЕННОСТИ	2
2. КОМПЛЕКТНОСТЬ	2
3. СИСТЕМНЫЕ ТРЕБОВАНИЯ	2
4. ПОДГОТОВКА К РАБОТЕ	2
5. ПОДКЛЮЧЕНИЕ	3
6. ОПИСАНИЕ ФУНКЦИЙ КЛАВИШ БЫСТРОГО ДОСТУПА	3
7. РЕШЕНИЕ ВОЗМОЖНЫХ ПРОБЛЕМ	3
8. ТЕХНИЧЕСКИЕ ХАРАКТЕРИСТИКИ	4
UKR	5
ENG	10

***Техническая поддержка размещена на сайте www.sven.fi
Здесь же Вы сможете найти обновленную версию данного руководства.***

1. ОСОБЕННОСТИ

- Современный тонкий дизайн, высокое качество, экономичное решение
- Беспроводная мышь с 5 кнопками и колесом прокрутки в комплекте
- Разрешающая способность манипулятора 1000 dpi
- 2,4 ГГц USB Nano-приемник в комплекте
- Дальность действия комплекта – до 10 метров
- Автоматическое подключение, не требующее согласования приемника с манипулятором
- Совместима с Windows XP/Vista/7/8
- Интерфейс USB
- Высококачественная мембрана
- 14 клавиш быстрого доступа к Интернету и Мультимедиа

2. КОМПЛЕКТНОСТЬ

- Беспроводная клавиатура — 1 шт.
- Беспроводная мышь — 1 шт.
- 2,4 ГГц USB Nano-приемник — 1 шт.
- Батарейки типа AAA — 4 шт.
- Руководство пользователя — 1 шт.
- Гарантийный талон — 1 шт.

3. СИСТЕМНЫЕ ТРЕБОВАНИЯ

- ОС Windows XP/Vista/7/8, MacOS 10.4 или выше, Linux
- Свободный разъем USB

4. ПОДГОТОВКА К РАБОТЕ

- Откройте крышку батарейного отсека мыши, вставьте две батарейки AAA в отсек, соблюдая полярность, потом закройте крышку батарейного отсека (см. рис. 1).
- Откройте крышку батарейного отсека внизу клавиатуры, вставьте две батарейки AAA в отсек, соблюдая полярность, потом закройте крышку батарейного отсека.



При установке батареек соблюдайте полярность. Несоблюдение полярности может привести к выходу устройства из строя, что не является гарантийным случаем.



Необходимо всегда вставлять одинаковые батарейки, поскольку установка батареек разных типов или разной степени разрядки может привести к вытеканию одной из батареек, в результате чего можно повредить устройство.

















Рис. 1 Батарейный отсек клавиатуры

Руководство пользователя

5. ПОДКЛЮЧЕНИЕ

- Подключите 2,4 ГГц USB Nano-приемник к свободному порту USB клавиатуры. Расстояние между клавиатурой и USB Nano-приемником должно быть не более 6–8 м.
- Для активации комплекта достаточно нажать на мыши любую кнопку или прокрутить колесо прокрутки. Если все правильно подключено, комплект включится автоматически.
- Настройка мыши осуществляется таким образом: одновременно нажимаем правую кнопку и колесо прокрутки, и, удерживая их, одновременно вынимаем и вставляем назад в порт USB 2,4 ГГц приемник. Для настройки клавиатуры необходимо одновременно удерживать клавиши «ESC» и «Q», затем, не отпуская их, вынуть и вставить назад в порт USB 2,4 ГГц приемник.

6. ОПИСАНИЕ ФУНКЦИЙ КЛАВИШ БЫСТРОГО ДОСТУПА

- | | | | |
|--|------------------------------------|---|---|
|  | Открыть домашнюю интернет-страницу |  | Открыть «Избранное» (My Favorites) |
|  | Запуск почтовой программы |  | Переход на страницу поиска |
|  | Обновить |  | Остановить загрузку веб-страницы |
|  | Запуск медиа-проигрывателя |  | ▶/ Запустить/приостановить проигрывание трека |
|  | Перейти на предыдущий трек |  | ▶▶ Перейти на следующий трек |
|  | Регулятор громкости |  | ⊗ Приглушение/включ. звука (MUTE) |
|  | Выключ. медиа-проигрывателя |  | ⌨ Выключ./включение калькулятора |
|  | Открыть «Мой компьютер» | | |

Примечания:

- **Не размещайте приемник в закрытое металлическое пространство (ящик стола, коробку, сейф). Металлический экран не пропускает радиосигналы.**
- **Если батарейки разряжены, появляются «провалы» в работе манипулятора или клавиатуры. В таком случае необходимо заменить батареи на новые.**
- **При длительной паузе в работе клавиатура и манипулятор переходят в «спящий режим». Для перехода в рабочий режим достаточно нажать любую клавишу.**

7. РЕШЕНИЕ ВОЗМОЖНЫХ ПРОБЛЕМ

Проблема	Решение
Клавиатура или манипулятор не работают.	<ol style="list-style-type: none"> 1. Проверьте батарейки и правильность их установки. При необходимости замените их, придерживаясь полярности. 2. Вынуть USB-приемник и вставить его обратно, убедиться, что он не поврежден. 3. При помощи ПО, которое можно скачать с сайта www.sven.fi, произвести перепрограммирование USB Nano-приемника. 4. Рекомендуем обратиться в ближайший сервис-центр.
Проблемы с использованием дополнительных клавиш быстрого доступа.	Рекомендуем обратиться в ближайший сервис-центр.

Если ни один из указанных выше способов не решает проблему, обратитесь за профессиональной консультацией в ближайший сервис-центр. Не ремонтируйте изделие самостоятельно.

8. ТЕХНИЧЕСКИЕ ХАРАКТЕРИСТИКИ

Характеристики и единицы измерения	Значение
Количество клавиш клавиатуры	105 + 14 клавиш быстрого доступа
Количество кнопок мыши	5 + 1
Регулятор громкости	есть
Раскладка клавиатуры	Рус/Укр/Eng
Совместимость с ОС	Windows XP/Vista/7/8
Интерфейс	USB
Наработка на отказ	свыше 20 000 000 нажатий
Дальность действия комплекта	до 10 метров
Разрешающая способность мыши, dpi	1000
Частота, ГГц	2,4
Размеры клавиатуры (Ш × В × Г), мм	490 × 20 × 180
Размеры мыши (Ш × В × Г), мм	118 × 42 × 75
Вес клавиатуры и мыши, г	803 + 80

Примечания:

- **Технические характеристики, приведенные в таблице, справочные и не могут служить основанием для претензий.**
- **Продукция торговой марки SVEN постоянно совершенствуется. По этой причине технические характеристики могут быть изменены без предварительного уведомления.**

SVEN[®]
YOU WANT – WE CAN

Безпроводний комплект
клавіатура + миша

КЕРІВНИЦТВО КОРИСТУВАЧА



**COMFORT
4400W**

www.sven.fi

Дякуємо Вам за купівлю мультимедійної клавіатури TM SVEN!

Перед експлуатацією пристрою уважно ознайомтеся з цим Керівництвом і збережіть його на весь період користування.

АВТОРСЬКЕ ПРАВО

© 2013. SVEN PTE. LTD. Версія 1.0 (V 1.0).

Це Керівництво та інформація, що міститься в ньому, захищено авторським правом. Усі права застережені.

ТОРГОВЕЛЬНІ МАРКИ

Усі торговельні марки є власністю їх законних власників.

ПОПЕРЕДЖЕННЯ ПРО ОБМЕЖЕННЯ ВІДПОВІДАЛЬНОСТІ

Незважаючи на докладені зусилля зробити Керівництво точнішим, можливі деякі невідповідності. Інформація цього Керівництва надана на умовах «як є». Автор і видавець не несуть жодної відповідальності перед особою або організацією за збитки або ушкодження, завдані інформацією, що міститься у цьому Керівництві.

РОЗПАКОВУВАННЯ

Акуратно розпакуйте виріб, простежте за тим, щоб усередині коробки не залишилося яке-небудь приладдя. Перевірте пристрій на предмет пошкоджень. Якщо виріб пошкоджено при транспортуванні, зверніться у фірму, що здійснює доставку; якщо виріб не функціонує, відразу ж зверніться до продавця.

ЗМІСТ

RUS	1
UKR	5
1. ОСОБЛИВОСТІ КОМПЛЕКТУ	7
2. КОМПЛЕКТНІСТЬ	7
3. СИСТЕМНІ ВИМОГИ	7
4. ПІДГОТОВКА ДО РОБОТИ	7
5. ПІДКЛЮЧЕННЯ	8
6. ОПИС ФУНКЦІЙ КЛАВІШ ШВИДКОГО ДОСТУПУ	8
7. ВИРІШЕННЯ МОЖЛИВИХ ПРОБЛЕМ	9
8. ТЕХНІЧНІ ХАРАКТЕРИСТИКИ	9
ENG	10

*Технічна підтримка розміщена на сайті www.sven.fi
Також тут Ви зможете знайти оновлену версію цього керівництва.*

Керівництво користувача

1. ОСОБЛИВОСТІ

- Сучасний тонкий дизайн, висока якість, економічне рішення
- Безпроводна миша з 5 кнопками і колесом прокручування у комплекті
- Роздільна здатність 1000 dpi
- 2,4 ГГц USB Nano-приймач у комплекті
- Дальність дії комплекту – до 10 метрів
- Автоматичне підключення, що не вимагає узгодження приймача з маніпулятором
- Сумісна з Windows XP/Vista/7/8
- Інтерфейс USB
- Високоякісна мембрана
- 14 клавіш швидкого доступу до Інтернету і Мультимедіа

2. КОМПЛЕКТНІСТЬ

- Безпроводна клавіатура — 1 шт.
- Безпроводна миша — 1 шт.
- 2,4 ГГц USB Nano-приймач — 1 шт.
- Батарейки типу AAA — 4 шт.
- Керівництво користувача — 1 шт.
- Гарантійний талон — 1 шт.

3. СИСТЕМНІ ВИМОГИ

- ОС Windows XP/Vista/7/8, MacOS 10.4 або вище, Linux
- Вільний роз'єм USB

4. ПІДГОТОВКА ДО РОБОТИ

- Відкрийте кришку батарейного відсіку миші, вставте дві батарейки AAA у відсік, дотримуючись полярності, потім закрийте кришку батарейного відсіку (див. мал. 1).
- Відкрийте кришку батарейного відсіку внизу клавіатури, вставте дві батарейки AAA у відсік, дотримуючись полярності, потім закрийте кришку батарейного відсіку.



Під час встановлення батарейок дотримуйтеся полярності. Недотримання полярності може призвести до виходу пристрою з ладу, що не є гарантійним випадком.



Необхідно завжди вставляти однакові батарейки, оскільки установка батарейок різних типів або з різним часом розрядження може призвести до витікання однієї з батарейок, внаслідок чого можна пошкодити пристрій.

















Мал. 1

5. ПІДКЛЮЧЕННЯ

- Підключіть 2,4 GHz USB Nano-приймач до вільного порту USB клавіатури. Відстань між клавіатурою і USB Nano-приймачем повинна бути не більше 6–8 м.
- Для активації комплекту достатньо натиснути на миші будь-яку кнопку або прокрутити колесо прокручування. Якщо все правильно підключено, комплект увімкнеться автоматично.
- Якщо з якихось причин клавіатура або маніпулятор перестали функціонувати, необхідно пере-настроїти їх. Насамперед переконайтеся, що в комплекті встановлено нові робочі батарейки. Настройка миші проводиться таким чином: одночасно натискаємо праву кнопку і колесо прокрутки, і, утримуючи їх, водночас виймаємо і вставляємо назад у порт USB 2,4 GHz приймач. Для настройки клавіатури необхідно одночасно утримувати клавіші «ESC» і «Q», далі, не відпускаючи їх, вийняти і вставити назад 2,4 GHz приймач у порт USB.

6. ОПИС ФУНКЦІЙ КЛАВІШ ШВИДКОГО ДОСТУПУ

- | | | | |
|---|------------------------------------|---|---|
|  | Відкрити домашню інтернет-сторінку |  | Відкрити «Вибране» My Favorites |
|  | Запуск поштової програми |  | Перехід на сторінку пошуку |
|  | Обновити |  | Зупинити завантаження веб-сторінки |
|  | Запуск медіа-програвача |  | Запустити/призупинити програвання трека |
|  | Перейти на попередній трек |  | Перейти на наступний трек |
|  | Регулятор гучності |  | Приглушення/вмикання звуку MUTE |
|  | Вимкнення медіа-програвача |  | Вимикання/вмикання калькулятора |
|  | Відкрити «Мій комп'ютер» | | |

Примітки:

- **Не поміщайте приймач в закритий металевий простір (ящик столу, коробку, сейф). Металевий екран не пропускає радіосигналів.**
- **Якщо батарейки розряджені, з'являються «провали» в роботі маніпулятора або клавіатури. У такому разі необхідно замінити батарейки на нові.**
- **Під час тривалої паузи в роботі клавіатура і маніпулятор переходять в «сплячий режим». Для переходу в робочий режим досить натиснути будь-яку клавішу.**

Керівництво користувача

7. ВИРІШЕННЯ МОЖЛИВИХ ПРОБЛЕМ

Проблема	Вирішення
Клавіатура або маніпулятор не працюють.	<ol style="list-style-type: none"> 1. Перевірте батарейки і правильність їх встановлення. Якщо необхідно, замініть їх, дотримуючись полярності. 2. Вийняти USB-приймач і вставити його назад, переконатися, що він не пошкоджений. 3. За допомогою ПО, яке можна викачати із сайту www.sven.fi, здійснити перепрограмування USB Nano-приймача. 4. Рекомендуємо звернутися до найближчого сервіс-центру.
Проблеми з використанням додаткових клавіш швидкого доступу.	Рекомендуємо звернутися до найближчого сервіс-центру

Якщо жоден зі вказаних вище способів не вирішує проблему, зверніться за професійною консультацією до найближчого до Вас сервісного центру. Не ремонтуйте виріб самостійно.

8. ТЕХНІЧНІ ХАРАКТЕРИСТИКИ

Характеристики та одиниці виміру	Значення
Кількість клавіш клавіатури	105 + 14 клавіш швидкого доступу
Кількість кнопок миші	5 + 1
Регулятор гучності	є
Розкладка клавіатури	Рос/Укр/Eng
Сумісність з ОС	Windows XP/Vista/7/8
Інтерфейс	USB
Напрацювання на відмову	понад 20 000 000 натискань
Дальність дії комплекту	до 10 метрів
Роздільна здатність миші, dpi	1000
Частота, ГГц	2,4
Розміри клавіатури (Ш × В × Г), мм	490 × 20 × 180
Розміри миші (Ш × В × Г), мм	118 × 42 × 75
Вага клавіатури і миші, г	803 + 80

Примітки:

- Наведені в таблиці технічні характеристики є довідковими і не можуть бути підставою для претензій.
- Продукція торговельної марки **SVEN** постійно удосконалюється. З цієї причини технічні характеристики може бути змінено без попереднього повідомлення.

SVEN[®]
YOU WANT – WE CAN

Wireless Combo Set
Keyboard + Mouse

USER'S MANUAL



**COMFORT
4400W**

www.sven.fi

Congratulations on your purchase of the Sven Multimedia Keyboard!

Please read this User's Manual before using the unit and retain this User's Manual in safe place for future reference.

COPYRIGHT

© 2013. SVEN PTE. LTD. Version 1.0 (V 1.0).

This Manual and information contained in it are copyrighted. All rights reserved.

TRADEMARKS

All trademarks are the property of their legal holders.

NOTICE OF RESPONSIBILITY RESTRICTION

Despite the exerted efforts to make this Manual more exact, some discrepancies may occur. The information of this Manual is given on «as is» terms. The author and the publisher do not bear any liability to a person or an organization for loss or damages which have arisen from the information, contained in the given Manual.

UNPACKING

Unpack the device carefully. Make sure there are no accessories left in the box. Check up the device for damages; if the product was damaged during transportation, address the firm which carried out the delivery; if the product functions incorrectly, address the dealer at once.

CONTENTS

RUS	1
UKR	5
ENG	10
1. SPECIAL FEATURES	12
2. PACKAGE CONTENTS	12
3. SYSTEM REQUIREMENTS	12
4. INSTALLATION	12
5. CONNECTION	13
6. DESCRIPTION OF QUICK ACCESS KEYS FUNCTIONS	13
7. TROUBLESHOOTING	13
8. TECHNICAL SPECIFICATION	14

1. SPECIAL FEATURES

- Modern slim design, high quality, economical solution
- Wireless mouse with 5 keys and a scroll wheel included
- Resolution 1000 dpi
- 2.4 GHz USB Nano receiver
- Coverage range up to 10 m
- Automatic detection not requiring matching of receiver with pointing device
- Compatible with Windows XP/Vista/7/8
- USB Interface
- High-quality membrane
- 14 shortcut buttons to Internet and Multimedia

2. PACKAGE CONTENTS

- Wireless keyboard — 1 pc
- Wireless mouse — 1 pc
- 2.4 GHz USB Nano receiver — 1 pc
- AAA type batteries — 4 pcs
- User's manual — 1 pc
- Warranty card — 1 pc

3. SYSTEM REQUIREMENTS

- Windows XP/Vista/7/8, MacOS 10.4 or higher, Linux
- Free USB port

4. INSTALLATION

- Open the cover of the mouse battery compartment, insert two AAA type batteries into the battery compartment matching polarity, and close the cover of the battery compartment (see Fig. 1).
- Open the cover of the battery compartment at the bottom of the keyboard, insert two AAA type batteries matching polarity, and close the cover of the battery compartment.



During installation of batteries please match polarity. Incorrect polarity can cause malfunction of the device, which gives no claims for warranty servicing.



It is necessary to always install only the same batteries, because installation of different types of batteries with different level of charging can cause leaking of one of the batteries, which can damage the device.

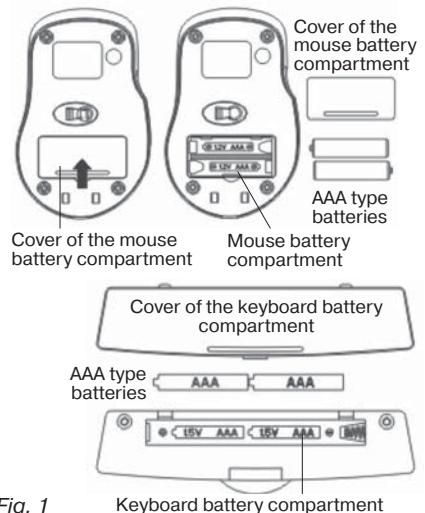



Fig. 1

Keyboard battery compartment

5. CONNECTION

- Connect the 2.4 GHz USB Nano receiver to a free USB port of the keyboard. The distance between the keyboard and the USB Nano receiver should be not more than 6-8 m.
- To activate the set, it is necessary to press any button of the mouse or turn the scroll wheel. If the set has been connected correctly, it will turn on automatically.
- For setting the mouse press at the same time the right button and the scroll wheel and by holding them pull out and insert the 2.4 GHz Nano receiver to the USB port. For setting the keyboard press at the same time «ESC» and «Q» keys and while holding them, pull out and insert the 2.4 GHz receiver to the USB port.

6. DESCRIPTION OF QUICK ACCESS KEYS FUNCTIONS

- | | | | |
|--|------------------------------|---|-------------------------------------|
|  | Open home web page |  | Open My Favorites |
|  | Start default e-mail program |  | Go to search page |
|  | Refresh |  | Stop downloading web page |
|  | Start media player |  | Start/Pause playback of media track |
|  | Go to previous media track |  | Go to next media track |
|  | Volume control |  | Mute/turn on sound volume |
|  | Turn off media player |  | Start/Close Calculator |
|  | Open My Computer | | |

Notes:

- **Do not place the receiver in metal confined space (drawer of the table, box, safe). Metal screen does not transmit radio signals.**
- **If batteries run down, there will be «lapses» in operation of the mouse or keyboard. In such case replace the batteries with new ones.**
- **If there is a long pause in operation of the mouse or keyboard, they enter sleeping mode. To enter working mode just press any button.**

7. TROUBLESHOOTING

Problem	Solution
The keyboard and mouse are not working.	<ol style="list-style-type: none"> 1. Check whether the batteries have been installed correctly. If necessary, replace the batteries with new ones matching polarity . 2. Pull out the USB receiver and insert it back to make sure that it is not damaged. 3. Reprogram the USB Nano receiver using the software you can download at www.sven.fi . 4. We recommend to address your nearest service center.
Problems with using additional shortcut keys of the keyboard.	We recommend to address your nearest authorized service center.

If none of the above methods can solve the problem, please seek professional advice at your nearest service center. Never attempt to repair the product yourself.

8. TECHNICAL SPECIFICATION

Parameter, measurement unit	Value
Q-ty of keyboard keys	105 + 14 shortcut buttons
Q-ty of mouse buttons	5 + 1
Volume control	available
Keyboard layout	Rus/Ukr/Eng
OS required	Windows XP/Vista/7/8
Interface	USB
Extrapolated mean life	more than 20,000,000 strokes
Coverage range, m	up to 10
Mouse resolution, dpi	1000
Frequency, GHz	2.4
Keyboard dimensions (W × H × L), mm	490 × 20 × 180
Mouse dimensions (W × H × L), mm	118 × 42 × 75
Weight of keyboard and mouse, g	803 + 80

Notes:

- **Technical specification given in this table is supplemental information and can not give occasion to claims.**
- **Technical specification is subject to change without notice due to improvement of SVEN production.**

Беспроводной комплект клавиатура + мышь

SVEN®
YOU WANT – WE CAN



Модель: **Comfort 4400 Wireless**

Импортер в России: ООО «СКАНДИТРЕЛ», 111024, РФ, г. Москва, ул. Авиамоторная, д. 65, стр. 1.
Уполномоченная организация в России: ООО «РТ-Ф», 105082, г. Москва, ул. Фридриха Энгельса, д. 75, стр. 5. Условия гарантийного обслуживания смотрите в гарантийном талоне или на сайте www.sven.fi
Гарантийный срок: 12 мес. Срок службы: 2 года.
Производитель: «СВЕН ПТЕ. Лимитед», 176 Джу Чиат Роуд, № 02-02, Сингапур, 427447.
Произведено под контролем «Свен Скандинавия Лимитед», 48310, Финляндия, Котка, Котолахдентие, 15. Сделано в Китае.

Модель: **Comfort 4400 Wireless**

Постачальник/імпортер в Україні: ТОВ «СВЕН Центр», 08400, Київська область, м. Переяслав-Хмельницький, вул. Героїв Дніпра, 31, тел. (044) 233-65-89/98.
Призначення, споживчі властивості та відомості про безпеку товару див. у Керівництві користувача.
Умови гарантійного обслуговування дивіться в гарантійному талоні або на сайті www.sven.fi.
Гарантійний термін: 12 міс. Строк служби: 2 роки.
Товар сертифіковано/має гігієнічний висновок.
Шкідливих речовин не містить. Зберігати в сухому місці. Виробник: «СВЕН ПТЕ. Лимітед», 176 Джу Чиат Роуд, № 02-02, Сингапур, 427447.
Виготовлено під контролем «Свен Скандинавія Лимітед», 48310, Фінляндія, Котка, Котолахдентіе, 15. Зроблено в Китаї.

Manufacturer: SVEN PTE. LTD., 176 Joo Chiat Road, № 02-02, Singapore, 427447. Produced under the control of Oy Sven Scandinavia Ltd. 15, Kotolahdentie, Kotka, Finland, 48310. Made in China.

© Registered Trademark of Oy SVEN
Scandinavia Ltd. Finland.

**COMFORT
4400W**