



Инструкция по эксплуатации

SVEN AUDIO HD-1070

DVD/MPEG-4/DivX- проигрыватель



Перед эксплуатацией внимательно ознакомьтесь с настоящей инструкцией и сохраните ее на весь период использования.



Благодарим Вас за покупку DVD-проигрывателя торговой марки SVEN!

© Sven Corp. 2004. Версия 1.2

Данная инструкция и содержащаяся в ней информация защищены авторским правом. Все права оговорены.

ПРЕДУПРЕЖДЕНИЕ ОБ ОГРАНИЧЕНИИ ОТВЕТСТВЕННОСТИ

Информация, содержащаяся в этом документе, тщательно проверена, однако нет 100%-ной гарантии, что она будет соответствовать описанию конфигурации аппаратной части и программного обеспечения (ПО) конкретной системы. В инструкцию по эксплуатации могут быть внесены изменения без предварительного извещения.

ТОРГОВЫЕ МАРКИ

Все торговые марки являются собственностью их законных владельцев.

ВНИМАНИЕ!

Это оборудование вырабатывает сигналы с частотами, перекрывающими частично радиодиапазоны. Поэтому при неправильной установке и эксплуатации оборудование может служить причиной помех теле- и радиоприему. Если все-таки возникают помехи радиосвязи, то пользователю необходимо принять следующие меры:

- Переориентировать или переместить приемную антенну.
- Переставить проигрыватель в другое место, подальше от приемника или наоборот.
- Включить проигрыватель так, чтобы приемник и проигрыватель питались от разных ответвлений электропроводки.
- Проконсультироваться у опытного специалиста по устранению помех.

Для уменьшения радиопомех пользуйтесь экранированным силовым и сигнальным кабелем и не вносите изменений в конструкцию данного устройства без согласия производителя.

Техническая поддержка размещена на сайте SVEN-Audio по адресу: <http://audio.sven.ru>
Здесь же вы сможете найти обновленную версию данной инструкции.

СОДЕРЖАНИЕ

1. Меры безопасности.....	4
2. Особенности DVD-проигрывателя	4
3. Комплектация	5
4. Элементы управления. Подключение DVD-проигрывателя	5
4.1 Передняя панель	5
4.2 Задняя панель	5
4.3 Электролюминесцентный дисплей	5
4.4 Пульт дистанционного управления	6
4.5 Основные схемы подключений	7
5. Работа DVD-проигрывателя	9
5.1 Функции кнопок управления	9
5.2 Управление воспроизведением	11
5.3 Воспроизведение дисков MP3	15
5.4 Просмотр изображений в формате JPEG	15
5.5 Воспроизведение дисков MPEG-4/DivX	16
5.6 Караоке	17
6. Настройка системы	18
6.1 Общие настройки	19
6.2 Аудионастройки	20
6.3 Видеонастройки	23
6.4 Начальные настройки	24
6.5 Установка пароля	25
6.6 Выход из меню настройки	25
7. Устранение неисправностей	26
8. Технические характеристики	27
9. Дополнительная информация	27



ПРЕДУПРЕЖДЕНИЕ

Во избежание риска пожара или удара током не эксплуатируйте устройство в условиях высокой влажности и не пытайтесь самостоятельно производить ремонт. Техническое обслуживание и ремонт должен проводить только высококвалифицированный специалист.

Проигрыватель HD-1070 – это лазерное устройство первого класса. Во избежание воздействия лазерного излучения не открывайте самостоятельно устройство, не смотрите на лазерный луч.

1. МЕРЫ БЕЗОПАСНОСТИ











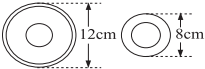

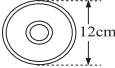

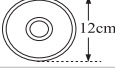
Во избежание поражения электрическим током или пожара соблюдайте следующие меры безопасности:

- При включении/выключении устройства держитесь только за штепсельную вилку.
 - Не включайте устройство в розетку мокрыми руками.
 - Держите провод подальше от нагревательных приборов и не кладите на него тяжелые предметы.
- Для обеспечения работоспособности устройства в течение всего срока службы не устанавливайте его в следующих местах:
- Под прямым солнечным светом, около батарей и в закрытых автомобилях.
 - При температуре более 35°C или влажности более 90%.
 - В местах пыльных, с вибрациями или ударными нагрузками.
 - Держите проигрыватель подальше от ваз с цветами, труб, т.к. жидкость может привести к серьезной поломке. При перемещении из холодного места в теплое влага может скапливаться на считывающей головке. Подождите около часа, пока влага испарится, и включите устройство.
 - Держите электромагнитные приборы на расстоянии от проигрывателя.
 - Не помещайте посторонние предметы в лоток для загрузки диска.
 - Выключайте устройство из розетки, если не собираетесь его использовать в течение суток.
 - Не заряжайте, не закорачивайте, не разбирайте, не нагревайте и не бросайте батарейки в огонь.
 - Не смешивайте старые и новые батарейки.
 - Убирайте батарейки из отсека пульта, если не собираетесь использовать его в течение длительного времени, иначе это может вызвать утечку электролита.
 - Избегайте контакта электролита с кожей, в случае попадания тщательно смойте водой.

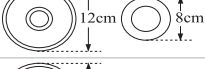
2. ОСОБЕННОСТИ DVD-ПРОИГРЫВАТЕЛЯ

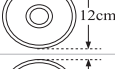
- Встроенные декодеры: DTS, Dolby Digital (AC-3), Dolby Pro Logic II, HDCD и PCM
- Аудио ЦАП (192 кГц/24 бит) позволяет получать звук, по качеству близкий к оригиналу
- Возможность обновления программного обеспечения
- Выход цветоразностного сигнала YUV и VGA с прогрессивной разверткой, S-video выход, композитный выход
- Оптический, коаксиальный, стереовыход
- Профессиональная цифровая система KARAOKE
- Объемный окружающий звук
- Совместимость с форматами записи MPEG-4/DivX/DVD-Video/HDCD/CVD/VC/D/SVCD/CD/MP3/Kodak Picture CD/JPEG
- Система коррекции ошибок пятого поколения для обеспечения высокого качества изображения
- Проигрыватель может воспроизводить DVD-диски 1 – 6-й зоны
- Усовершенствованный источник питания. Диапазон напряжения от 90 до 240 В
- Стильный дизайн, тонкий корпус

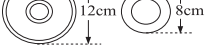
Типы дисков, которые можно использовать

Тип диска	Размер	Символ	Содержание
DVD			audio+video
S-VCD (SVCD.CVD)			audio+video
MPEG-4			audio+video
MP3			audio
Video-CD (VCD)			audio+video
HDCD			audio
Kodak Picture CD			Kodak picture CD

3. КОМПЛЕКТАЦИЯ

1. Проигрыватель – 1 шт.
2. Пульт дистанционного управления – 1 шт.
3. 3-выводной аудиовидеокабель RCA – 1 шт.
4. Батарейка AAA – 2 шт.
5. Инструкция по эксплуатации – 1 шт.

4. ЭЛЕМЕНТЫ УПРАВЛЕНИЯ. ПОДКЛЮЧЕНИЕ DVD-ПРОИГРЫВАТЕЛЯ

4.1 Передняя панель

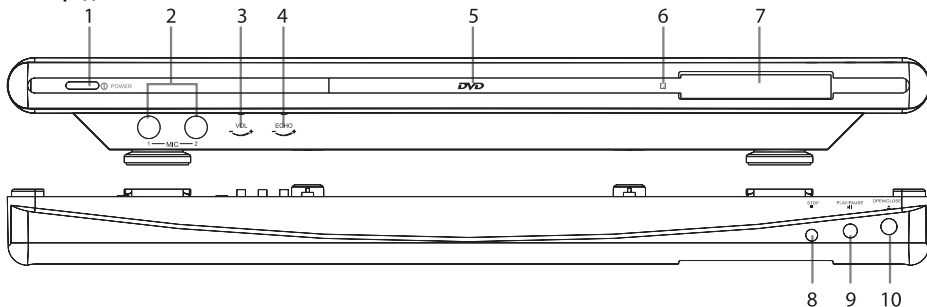

- | | |
|--|---|
| <ol style="list-style-type: none"> 1. Выключатель питания 2. Гнезда разъемов микрофонов 3. Регулировка уровня громкости микрофона 4. Регулировка уровня громкости эха 5. Лоток для загрузки диска | <ol style="list-style-type: none"> 6. ИК-приемник ПДУ 7. Окно электролюминесцентного дисплея 8. Кнопка STOP для остановки воспроизведения 9. Кнопка Play/Pause для воспроизведения 10. Кнопка Open/Close для открытия/закрытия лотка |
|--|---|

4.2 Задняя панель

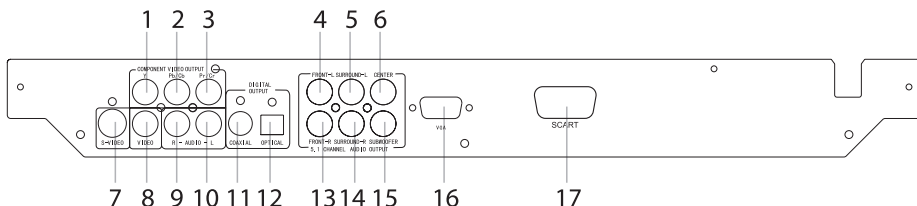

- | | |
|--|---|
| <ol style="list-style-type: none"> 1. Разъем компонентного видеовыхода (Y) 2. Разъем компонентного видеовыхода (PbCb) 3. Разъем компонентного видеовыхода (PrCr) 4. Разъем аудиовыхода левого фронтального канала 5. Разъем аудиовыхода левого тылового канала 6. Разъем аудиовыхода центрального канала 7. Разъем S-video выхода 8. Разъем композитного видеовыхода 9. Разъем аудиовыхода правого канала | <ol style="list-style-type: none"> 10. Разъем аудиовыхода левого канала 11. Разъем коаксиального цифрового аудиовыхода 12. Разъем оптического цифрового аудиовыхода 13. Разъем аудиовыхода правого фронтального канала 14. Разъем аудиовыхода правого тылового канала 15. Разъем выхода сабвуфера 16. Разъем выхода VGA 17. Разъем выхода Scart |
|--|---|

4.3 Электролюминесцентный дисплей

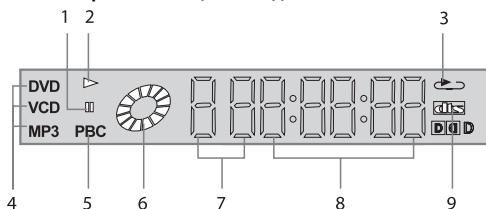

- | | |
|--|--|
| <ol style="list-style-type: none"> 1. Воспроизведение 2. Пауза 3. Повтор 4. Тип диска 5. Формат диска с управлением воспроизведения (PBC) | <ol style="list-style-type: none"> 6. Индикатор воспроизведения 7. Номер главы 8. Время воспроизведения 9. Индикатор диска DTS/Dolby Digital |
|--|--|

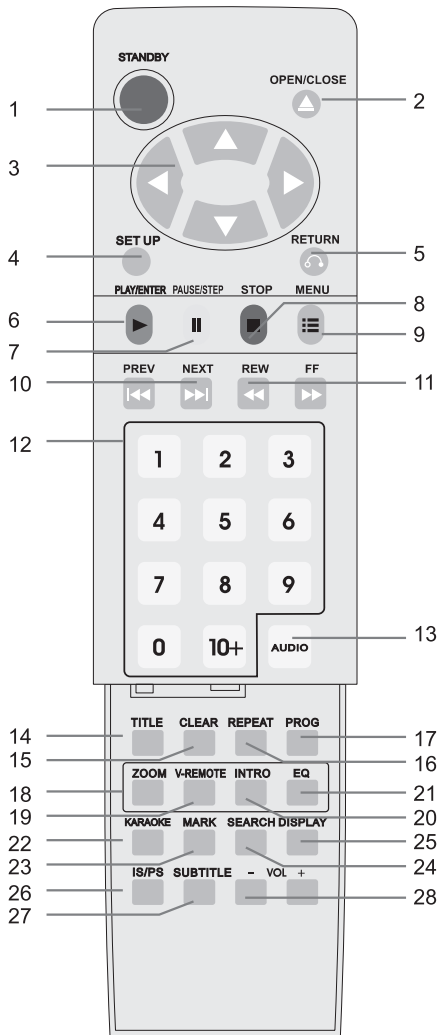

4.4 Пульт дистанционного управления

Функциональное назначение кнопок ПДУ

1. STANDBY – кнопка включения/выключения дежурного режима
2. OPEN/CLOSE – кнопка открытия/закрытия лотка
3. DIRECTION KEY – кнопки направлений
4. SETUP – кнопка вызова меню режима настроек проигрывателя
5. RETURN – кнопка возврата в меню диска
6. PLAY/ENTER – кнопка воспроизведения/подтверждения всех видов операций
7. PAUSE/STEP – кнопка кадрового воспроизведения и пауза
8. STOP – кнопка остановки
9. MENU – кнопка входа в меню воспроизведения
10. PREV/NEXT – кнопка перемотки на предыдущую/следующую главу
11. REV/FF – кнопка быстрой перемотки назад/вперед
12. Кнопки цифровой клавиатуры
13. AUDIO – кнопка изменения канала для VCD и изменения языка дублирования для DVD
14. TITLE – кнопка меню глав
15. CLEAR – кнопка отмены ввода
16. REPEAT – кнопка повтора текущей главы
17. PROG – кнопка программирования
18. ZOOM – кнопка изменения масштаба изображения
19. V-REMOTE – кнопка вызова меню управления видео на экран
20. INTRO – кнопка вызова меню просмотра
21. EQ – кнопка выбора аудиоэффектов (эквалайзер)
22. KARAOKE – кнопка включения/выключения системы KARAOKE
23. MARK – запись в память главы, трека
24. SEARCH – кнопка поиска главы, трека для воспроизведения
25. DISPLAY – кнопка отображения на экране времени, заголовка и главы
26. IS/PS – кнопка выбора вида развертки
27. SUBTITLE – кнопка изменения языка субтитров
28. VOLUME – кнопки уменьшения (-)/увеличения (+) звука

Особенности работы ПДУ

- При работе направляйте пульт на приемник проигрывателя.
- Используйте пульт в пределах 3–5 м под углом не более 30°. Расстояние может изменяться в зависимости от освещения комнаты.
- Не направляйте яркий свет на датчик пульта или DVD.
- Не помещайте предметы между пультом и датчиком.

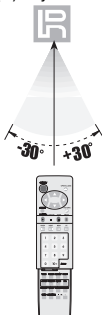

Установка батареек

1. Снимите крышку батарейного отсека.
2. Вставьте батареи, соблюдая полярность.
3. Закройте крышку.

Примечание. Батарейки предназначены только для проверки работы проигрывателя, гарантийные обязательства на них не распространяются.

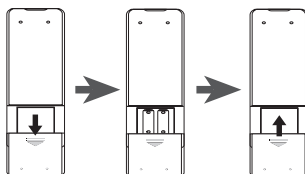

4.5 Основные схемы подключений

Подключение видеосистемы к DVD-проигрывателю

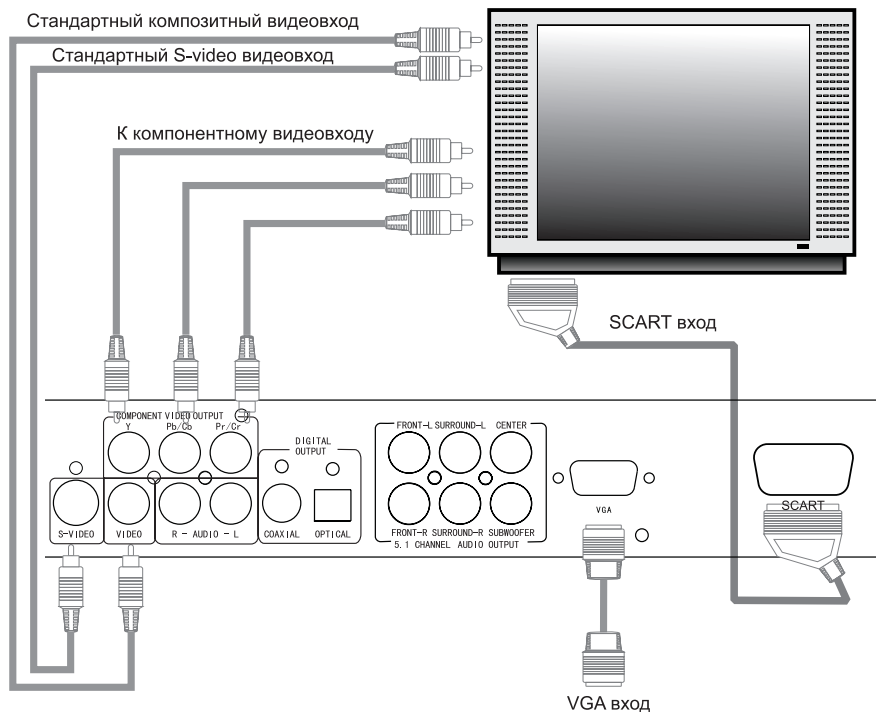

У проигрывателя имеется 5 разъемов видеовыхода: стандартный (композитный), S-video, компонентный (Y Cb Cr), VGA и SCART. Сигнал прогрессивной развертки (Y Pb Pr) берется с компонентного выхода и VGA.

- Разъем композитного видеовыхода проигрывателя подключите аудиовидеокабелем (разъем желтого цвета) к видеовходу (желтого цвета) вашего телевизора.
- Разъем видеовыхода S-video проигрывателя подключите кабелем S-Video к входу S-Video вашего телевизора.
- Разъем компонентного видеовыхода проигрывателя подсоедините компонентным (Y,Pb/Cb,Pr/Cr) видеокабелем к компонентным входам вашего телевизора или монитора.
- Разъем SCART проигрывателя подключите кабелем SCART к разъему SCART вашего телевизора.
- Разъем VGA проигрывателя подключите кабелем VGA к разъему VGA вашего телевизора. Разъем VGA работает только при включенной прогрессивной развертке.

Примечание. В меню выберите тип видеовыхода в зависимости от способа подключения. Используйте только один или (в крайнем случае) два способа подключения, большее количество подключений может вызвать помехи.

Подключение аудиосистемы к DVD-проигрывателю

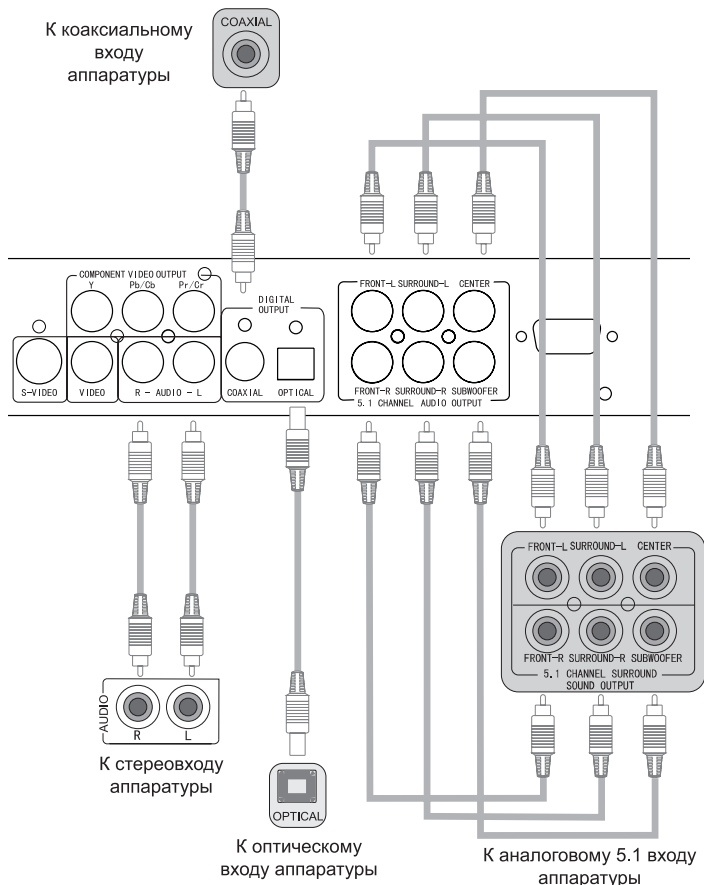

Существует два типа аудиовыхода: аналоговый и цифровой. Аналоговый – это 2-канальный стереовыход и 5.1- канальный выход. Цифровой – это оптический и коаксиальный выходы. Цифровые аудиовыходы удобнее для подключения и обладают наилучшим качеством сигнала.

- Аудиокабелем подсоедините разъемы стереовыхода проигрывателя к стереовходам телевизора или усилителя.
- Специальным кабелем подсоедините 5.1-канальный выход проигрывателя к соответствующему входу усилителя.
- Подсоедините цифровой коаксиальный кабель к коаксиальному выводу проигрывателя и соответствующему входу усилителя с цифровым коаксиальным входом.
- Подсоедините оптический кабель Toslink к оптическому выводу проигрывателя и соответствующему выводу усилителя с цифровым оптическим входом.

Примечания:

1. Каждое подключение должно соответствовать возможностям как проигрывателя, так и подключаемого оборудования. Перед подключением ознакомьтесь с инструкцией по эксплуатации подключаемого оборудования.
2. DVD-проигрыватель выдает сигналы широкого динамического диапазона, поэтому при включении величина сигнала на входе в телевизор и/или усилитель должна быть выставлена на минимум.
3. Во избежание повреждения АС включение/выключение усилителя проводите в первую очередь.

Внимание!

Перед работой удостоверьтесь в правильности следующих настроек:

- Проигрыватель имеет аудиовыходы: два цифровых, 5.1- канальный и стерео PCM. Выберите настройку в зависимости от подключения (см. раздел Настройка системы).
- Система TV: выберите соответствующую систему в зависимости от вашей системы TV (см. раздел Настройка системы).
- Проигрыватель имеет видеовыходы: композитный видеовыход, S-Video, компонентный видеовыход, SCART-выход, VGA. Выберите настройку в зависимости от подключения (см. раздел Настройка системы).

Примечание. DVD-диск может поддерживать различное соотношение сторон изображения, поэтому оно может быть не на весь экран или часть изображения может быть обрезана.

5. РАБОТА DVD-ПРОИГРЫВАТЕЛЯ

5.1 Функции кнопок управления

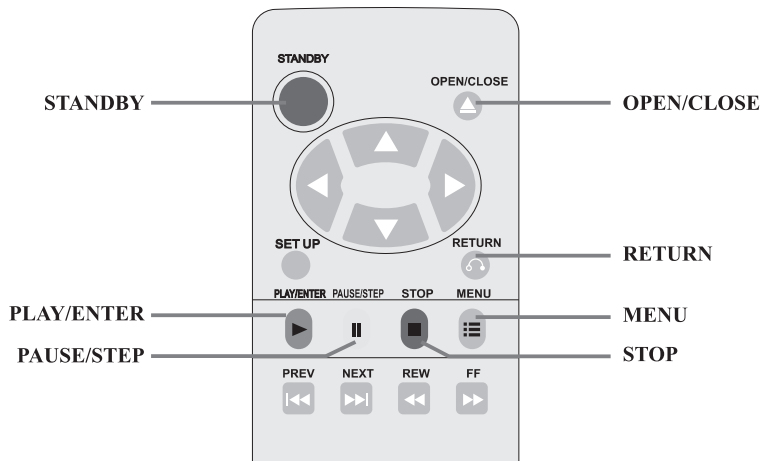

- **STANDBY** – кнопка включения/выключения дежурного режима.
- **OPEN/CLOSE** – кнопка открытия лотка. Поместите диск в лоток и нажмите OPEN/CLOSE снова, чтобы закрыть лоток. По окончании загрузки диска на экране телевизора высветится тип диска, диск автоматически начнет воспроизводиться. (Диски формата MP3, JPEG и MPEG-4/DivX автоматически не воспроизводятся.)
- **RETURN**. Нажмите эту кнопку, чтобы вернуться в меню воспроизведения DVD-диска. Нажмите эту кнопку, чтобы войти заново в режим меню воспроизведения при проигрывании дисков формата S-VCD и VCD2.0.
- **PLAY/ENTER**. Нажмите эту кнопку для воспроизведения или подтверждения вашего выбора.
- **MENU**. В режиме воспроизведения DVD нажмите эту кнопку, чтобы вернуться в подменю, затем нажмите кнопку MENU снова, чтобы вернуться в главное меню воспроизведения. При воспроизведении S-VCD и VCD 2.0 меню также может воспроизводиться. Для выбора необходимого пункта меню нажмите цифровые кнопки. Для отмены воспроизведения диска нажмите кнопку MENU. На экране телевизора высветится:



- **PAUSE/STEP.** В режиме воспроизведения нажмите эту кнопку для паузы; каждое последующее нажатие этой кнопки будет продвигать изображение на один кадр. Нажмите PLAY снова, чтобы восстановить нормальное воспроизведение.
- **STOP.** Нажмите кнопку STOP один раз для запоминания остановившегося фрагмента. При продолжении воспроизведения проигрывание начнется с остановившегося фрагмента. При нажатии STOP во второй раз воспроизведение остановится и фрагмент сотрется из памяти.

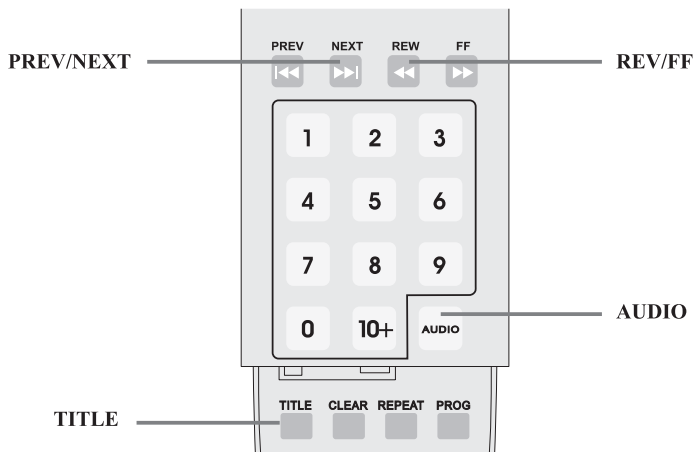

- **PREV/NEXT.** При воспроизведении DVCD, VCD, CD, MP3 нажмите PREV/NEXT для перемотки на предыдущую/следующую главу. При воспроизведении DVD нажмите кнопку перемотки вперед, чтобы попасть на следующую главу или заголовок.
- **REV/FF.** При воспроизведении DVD, S-VCD, VCD, CD, MP3 нажмите эту кнопку для быстрой перемотки назад или вперед.



Увеличение скорости перемотки

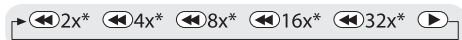

Уменьшение скорости перемотки

- **TITLE.** Нажмите эту кнопку, чтобы начать проигрывание трека с выбранной главы.
- **AUDIO.** Если диски S-VCD, VCD и CD содержат несколько аудиоканалов, вы можете нажать эту кнопку, чтобы выбрать соответствующий звуковой канал: левый моно, правый моно, стерео или смешанный. Нажмите эту кнопку для выбора желаемого языка при воспроизведении DVD, S-VCD с функцией выбора языков.

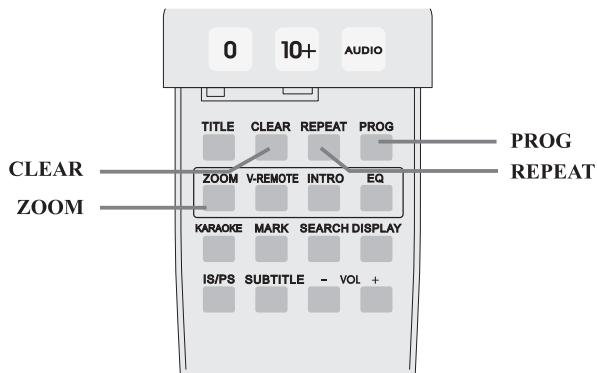

- **PROGRAM.** Если диск имеет больше двух глав или заголовков, вы можете нажать эту кнопку для выбора последовательности проигрывания.

PRGO TT- /CH- - [TT- -(TITLE)CH- -(CHAPTER)]

01 TT: __ CH: __ 06 TT: __ CH: __

02 TT: __ CH: __ 07 TT: __ CH: __

03 TT: __ CH: __ 08 TT: __ CH: __

04 TT: __ CH: __ 09 TT: __ CH: __

05 TT: __ CH: __ 10 TT: __ CH: __

EXIT START BACK

Нажмите кнопку PROGRAM, чтобы высветить на экране телевизора меню глав (треков) при проигрывании S-VCD, DVD и CD-дисков.

PROG:MENU 00-00

01 __ 06 00(MENU)

02 __ 07 __

03 __ 08 __

04 __ 09 __

05 __ 10 __

EXIT START BACK

- **REPEAT.** Нажмите эту кнопку для повторения воспроизведения заголовка, главы, трека или целого диска. Если нажать эту кнопку при воспроизведении DVD, на экране телевизора появится следующее: Chapter repeat – Title repeat – Repeat off (повтор главы – повтор заголовка – отмена повтора). При воспроизведении CD, VCD 1.1 и VCD, VCD 2.0 дисков при отключенном управлении воспроизведением (PBC) на экране телевизора появится: Track repeat – Full repeat – Repeat off (повтор трека – полный повтор – отмена повтора). Выберите с помощью кнопок направлений желаемый режим воспроизведения.
- **CLEAR.** Кнопка отмены ввода или очистки памяти воспроизведения. Выберите с помощью кнопок направлений позицию, которую Вы хотите удалить, и подтвердите удаление, нажав CLEAR.

Примечание. Если питание выключено или диск изъят из лотка, запомненные позиции воспроизведения автоматически стираются.

- **ZOOM.** При нажатии этой кнопки вы можете получить различные увеличения воспроизводимого изображения. Только в состоянии ZOOM-in вы можете сдвигать изображение, нажимая кнопки направлений.

5.2 Управление воспроизведением

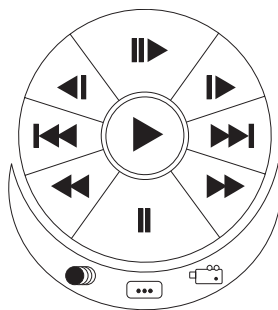

Меню управления видео на экране

- При проигрывании VCD, S-VCD и DVD нажмите кнопку V-REMOTE для показа меню управления воспроизведением видео на левой стороне экрана внизу. Нажмите кнопки направлений, чтобы поставить курсор на желаемую отметку, затем нажмите кнопку PLAY для подтверждения. Назначение функций этого меню следующее:

▶ **Воспроизведение.** Если включена перемотка, замедленное воспроизведение, пауза или остановка, нажмите этот значок, чтобы восстановить воспроизведение с нормальной скоростью.

▶▶ **Покадровое воспроизведение.** Каждое нажатие этой кнопки воспроизводит последующий кадр изображения.

◀/▶ **Замедленное воспроизведение.** Нажмите эту кнопку, чтобы замедлить скорость воспроизведения.

◀◀/▶▶ **Перемотка.** Нажмите кнопки перемотки, чтобы воспроизвести предыдущую или последующую главу или заголовок.

◀◀/▶▶ **Ускоренное воспроизведение.**

⏸ **Пауза.**

🔊 **Аудио.** (См. описание функций кнопки AUDIO.).

⋮ **Субтитры.**



Субтитр 1/3 Субтитр 2/3 Субтитр 3/3 Субтитры отключены

📺 **Ракурс.** Если DVD-диск имеет функцию просмотра изображения под разными углами (ракурсами), вы можете изменить угол обзора.



Ракурс 1/3 Ракурс 2/3 Ракурс 3/3

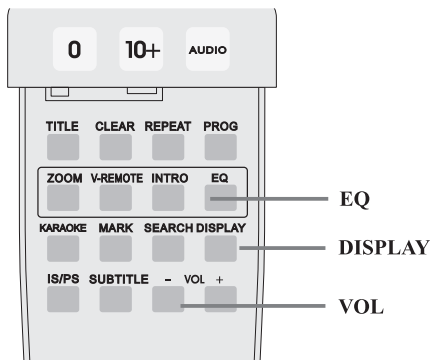

• **VOL.** Нажмите эту кнопку, чтобы отрегулировать уровень громкости. Нажмите "+", и экран покажет диапазон от 0 до 20, нажмите "-", и экран покажет диапазон от 20 до 0.

• **DISPLAY.** Чтобы получить информацию о содержании диска, нажмите эту кнопку на экране телевизора.

Содержание DVD-диска
в состоянии воспроизведения.

Содержание дисков S-VCD, VCD 2.0
в состоянии отключения PBC (меню диска).

Содержание дисков S-VCD, VCD 2.0
в состоянии включения PBC.

Play time
Title- /- -chapter- /- - 0:00:00
Title spare time
Title- /- -chapter- /- - 0:00:00
Title spare time
Title- /- -chapter- /- - 0:00:00
chapter spare time
Title- /- -Title- /- - 0:00:00
OSD OFF

menu time
menu- /- - 00:00
menu spare time
menu- /- - 00:00
full disc tiem
menu- /- - 00:00
full disc spare time
menu- /- - 00:00
OSD OFF

menu time
menu- /- - 00:00
single song menu spare time
menu- /- - 00:00
OSD OFF

- **EQ.** При воспроизведении DVD нажмите эту кнопку, чтобы выбрать один из следующих эквалайзеров: Rock, Pop, Live, Dance, Techno, Classic, Soft, Off. При воспроизведении S-VCD, VCD, CD, MP3 нажмите эту кнопку для выбора различных эффектов 3D. Доступны семь эффектов: Living room (Жилая комната), Hall (Холл), Bathroom (Ванная), Cave (Пещера), Arena (Арена), Church (Церковь), Off (Отсутствие эффектов).



Рис. 1



Рис. 2

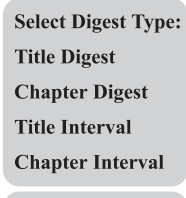

При воспроизведении DVD-диска нажмите кнопку INTRO, и на экране появится Меню просмотра (Рис. 1). Нажмите кнопки направлений, чтобы переместить курсор на нужную строчку, а затем нажмите кнопку PLAY на ПДУ.

Строчки меню:

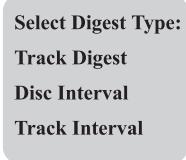
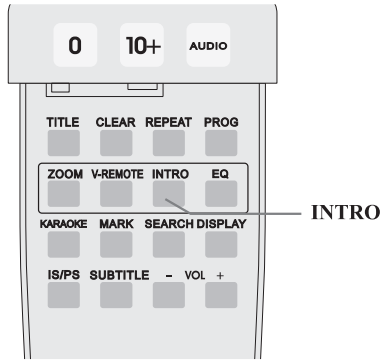
- **Title digest (Заголовки).** Выберите этот пункт, чтобы на экране появились все заголовки DVD-диска, выберите нужный заголовок на цифровой клавиатуре.
- **Chapter digest (Главы).** Выберите этот пункт, чтобы на экране появились все главы DVD-диска, выберите нужную главу на цифровой клавиатуре.
- **Title interval (Просмотр заголовков).** Выберите этот пункт, чтобы просмотреть содержание DVD-дисков со всеми заголовками за 10 минут, выберите нужный заголовок на цифровой клавиатуре.
- **Chapter interval (Просмотр глав).** Выберите этот пункт для просмотра содержания DVD-дисков со всеми главами за 10 минут. Для выбора нужной главы нажмите соответствующую кнопку на цифровой клавиатуре.

При воспроизведении S-VCD и VCD-дисков нажмите кнопку INTRO, и на экране появится Меню просмотра (Рис. 2).

Нажмите кнопки направлений, чтобы переместить курсор на нужную строчку, а затем нажмите кнопку PLAY на ПДУ.

- **Track digest (Треки).** Выберите этот пункт, чтобы на экране появились все треки диска, нажмите кнопку цифровой клавиатуры для выбора нужного трека.
- **Disc interval (Просмотр диска).** Выберите этот пункт, чтобы просмотреть содержание дисков со всеми параграфами за 10 минут и вывести их на экран, нажмите цифровую кнопку для выбора нужного параграфа.
- **Track interval (Просмотр треков).** Выберите этот пункт, чтобы просмотреть содержание трека со всеми параграфами за 10 минут и вывести их на экран, нажмите цифровую кнопку для выбора нужного параграфа. При воспроизведении CD-диска выберите Track interval, и проигрыватель просмотрит CD-треки автоматически.



Рис. 3



Рис. 4

При воспроизведении DVD-диска нажмите кнопку поиска Search, на экране появится поисковое меню (Рис. 3). Нажмите кнопки направлений, чтобы выбрать нужный пункт, и кнопку PLAY на ПДУ, на экране появится меню.

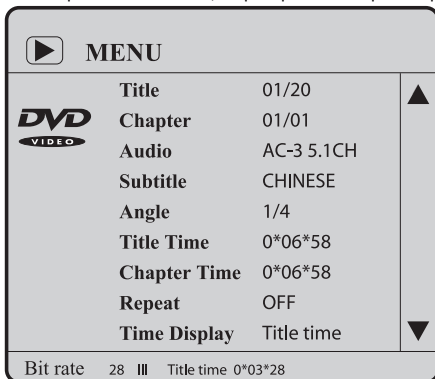
- **Title (Заголовок)**. Для выбора нужного заголовка нажмите соответствующую цифровую кнопку.
- **Chapter (Глава)**. Для выбора нужной главы нажмите соответствующую цифровую кнопку.
- **Sound (Звук)**. Для выбора нужного звука нажмите несколько раз кнопку PLAY.
- **Subtitle (Субтитр)**. Для выбора нужного субтитра нажмите несколько раз кнопку PLAY.
- **Angle (Ракурс)**. Для выбора нужного ракурса (угла обзора) камеры нажмите соответствующую цифровую кнопку.
- **Title time (Время заголовка)**. Для выбора нужного времени наберите соответствующее число на цифровой клавиатуре.
- **Chapter time (Время главы)**. Для выбора нужного времени наберите соответствующее число на цифровой клавиатуре.
- **Repeat (Повтор)**. Наберите нужный повтор на цифровой клавиатуре и нажмите кнопку PLAY для подтверждения выбора.
- **Time display (Время воспроизведения)**. Нажмите цифровые кнопки, чтобы выбрать нужный режим воспроизведения.

Нажмите кнопку PLAY для подтверждения выбора.

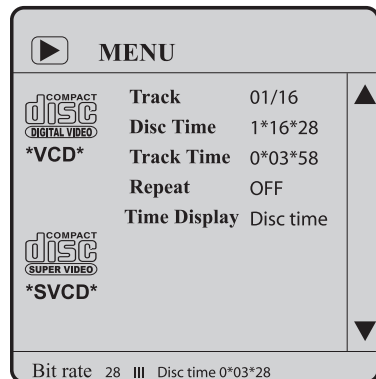
При воспроизведении S-VCD и VCD нажмите кнопку поиска Search, на экране появится поисковое меню (Рис. 4).

Нажмите кнопки направлений, чтобы выбрать нужный пункт, и войдите в меню, нажав кнопку PLAY на ПДУ.

- **Track (Трек)**. Для выбора нужного трека нажмите соответствующие цифровые кнопки.
- **Disc time (Время диска)**. Нажмите цифровые кнопки, чтобы выбрать по времени необходимый эпизод.
- **Track time (Время трека)**. На цифровой клавиатуре наберите нужное время для выбора необходимого эпизода.
- **Repeat (Повтор)**. На цифровой клавиатуре наберите нужный повтор и нажмите кнопку PLAY для подтверждения выбора.
- **Time display (Время воспроизведения)**. Нажмите цифровые кнопки, чтобы выбрать нужный режим воспроизведения.

Нажмите кнопку PLAY для подтверждения выбора.

При воспроизведении CD-дисков нажмите кнопку поиска, чтобы выбрать и воспроизвести фрагмент в соответствии с информацией на экране телевизора.

Примечание. Если время, номер главы, трека, которые вы вводите, превышает время, номер главы, трека, имеющиеся на диске, то действие не может быть выполнено.

- **MARK (Запись в память главы, трека)**. При воспроизведении DVD, S-VCD, VCD, CD можете выбрать любой фрагмент из запомненных. На экране появится:

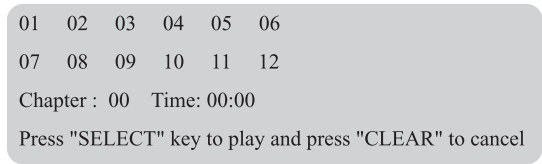
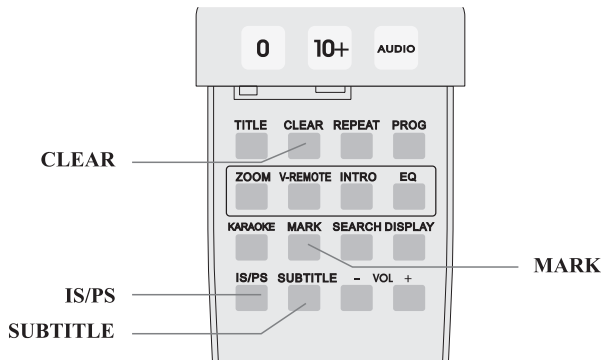

При нажатии кнопки PLAY на экране появляется 01. Нажмите кнопки направлений для выбора необходимого фрагмента для запоминания. Для подтверждения выбора нажмите кнопку PLAY. Таким образом вы можете занести в память до 12 эпизодов.

- **CLEAR (Очистка памяти)**. Выберите с помощью кнопок направлений позицию, которую хотите удалить. Подтвердите удаление, нажав PLAY.

Примечание. Если питание выключено или диск изъят из лотка, запомненные позиции воспроизведения стираются автоматически.

- **IS/PS. Кнопка выбора типа развертки.** IS – стандартная чересстрочная развертка, PS – прогрессивная развертка. С помощью этой кнопки компонентный выход переводится из режима с чересстрочной в режим прогрессивной развертки. В режиме IS сигналы PS не проходят; в режиме PS сигналы IS не проходят. Кроме того, в режиме IS сигнал подается через разъемы S-Video и композитный.

- **SUBTITLE (Субтитр).** (См. стр. 12, 14.)

Примечание. Некоторые DVD-диски проигрыватель не воспроизводит. (См. инструкцию к DVD-дискам.)

5.3 Воспроизведение дисков MP3

Когда DVD-проигрыватель считывает содержание диска MP3, на экране появится:

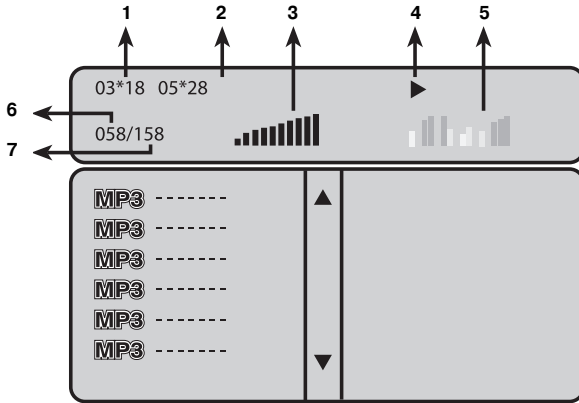

1. Текущее время воспроизведения трека
2. Время воспроизведения трека
3. Уровень громкости
4. Состояние
5. Анализатор частот
6. Воспроизводимый трек
7. Количество треков на диске

Нажмите кнопку PROGRAM, чтобы выбрать режим воспроизведения.

1. **Режим воспроизведения папки.** В режиме папок нажмите кнопки направлений для выбора папки. Нажмите кнопку Play для того, чтобы войти в выбранную папку. Затем нажмите кнопки направлений, чтобы выбрать трек для воспроизведения, или наберите номер трека на цифровой клавиатуре.
2. **Нормальный режим воспроизведения.** В нормальном режиме воспроизведения проигрыватель считывает все треки диска и воспроизводит папки по порядку. Наберите номер трека на цифровой клавиатуре для воспроизведения.
3. **Запрограммированное воспроизведение.** Нажмите кнопки направлений, чтобы выбрать нужный трек, нажимайте кнопку Mark на каждом треке, который вы хотите запрограммировать. По окончании нажмите кнопку PROGRAM, чтобы войти в список запрограммированных треков.

5.4 Просмотр изображений в формате JPEG

Когда DVD-проигрыватель считывает содержание диска JPEG, на экране появится:

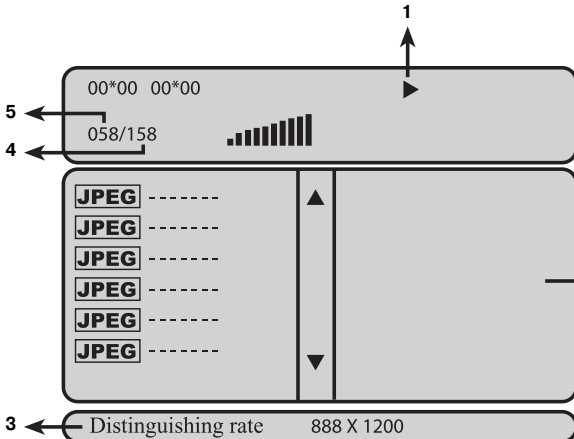

1. Состояние
2. Предварительный просмотр
3. Разрешение
4. Количество кадров
5. Просматриваемый кадр

Нажмите кнопку PROGRAM, чтобы изменить режим преобразования (сдвиг, поворот и т. п.). Проигрыватель имеет 15 режимов преобразования изображения.

Нажмите кнопку STOP, чтобы войти в режим предварительного просмотра изображения.

Нажмите кнопку ◀◀ прокрутки, чтобы воспроизвести предыдущее изображение.

Нажмите кнопку ▶▶ прокрутки, чтобы воспроизвести следующее изображение.

Нажмите кнопку воспроизведения, чтобы войти в режим воспроизведения изображения.

Нажмите кнопки направлений для перемещения изображения вверх или вниз ▲, влево или вправо ▼, на 90° в одну ► и в другую ◀ сторону.

Для изменения масштаба изображения нажмите кнопку ZOOM.

Нажмите кнопку быстрой прокрутки вперед, чтобы увеличить масштаб изображения. Нажмите кнопку быстрой прокрутки назад, чтобы уменьшить масштаб изображения.

Нажмите кнопки направлений для перемещения центральной точки изображения.

Нажмите кнопку PROGRAM, чтобы выбрать один из трех режимов воспроизведения:

1. Режим воспроизведения папки.
 2. Нормальный режим воспроизведения.
 3. Запрограммированное воспроизведение.
- (См. воспроизведение дисков MP3.)

5.5 Воспроизведение дисков MPEG-4/DivX

После загрузки диска на экране телевизора появится изображение.

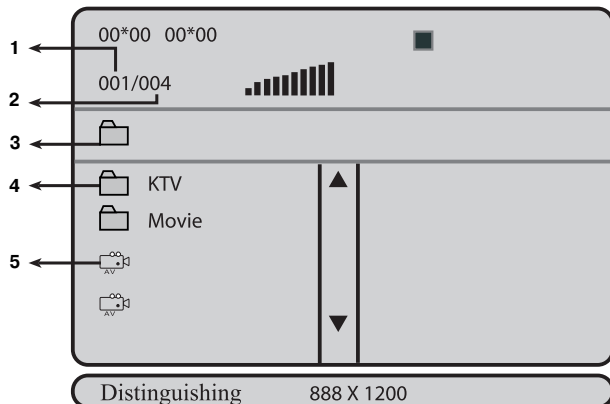

1. Воспроизводимый файл
2. Общее количество файлов на диске
3. Наименование воспроизводимого файла
4. Папка
5. Файлы

Нажмите кнопку **PROGRAM**, чтобы выбрать режим воспроизведения.

1. В режиме папок нажмите кнопки направлений для выбора папки. Нажмите кнопку Play для того, чтобы войти в выбранную папку. Затем нажмите кнопки направлений, чтобы выбрать файл для воспроизведения, или наберите номер файла на цифровой клавиатуре.

2. В нормальном режиме воспроизведения проигрыватель считывает все файлы диска в папке по порядку. Наберите номер трека на цифровой клавиатуре для воспроизведения.

3. Нажмите кнопки направлений, чтобы выбрать нужный трек, нажимайте кнопку **Mark** на каждом файле, который вы хотите запрограммировать. По окончании нажмите кнопку PROGRAM, чтобы войти в список запрограммированных файлов.

Примечание. Из-за несоблюдения производителями дисков требований формата MPEG-4/DivX некоторые диски могут не воспроизводиться.

5.6 Караоке

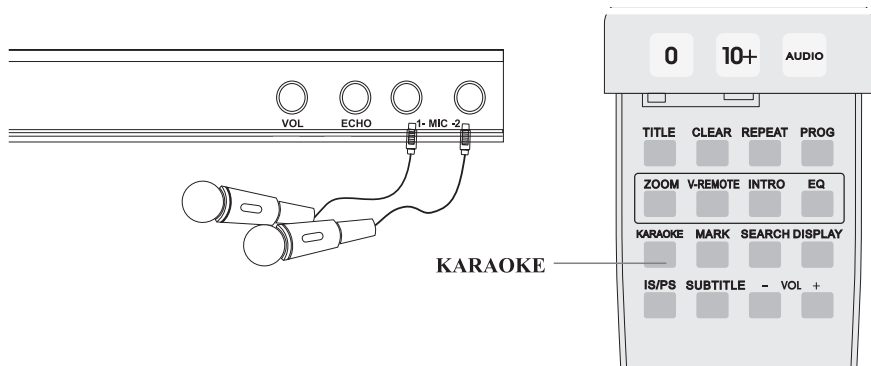

Подсоедините микрофон в соответствии с рисунком.

- При включении системы KARAOKE поставьте регулятор VOLUME и ECHO на панели на минимум. Затем вставьте штекер микрофона в разъем MIC, одновременно можно вставить два микрофона. Нажмите кнопку KARAOKE на пульте дистанционного управления.
- Установите нужную громкость.
- Отрегулируйте уровень ECHO.
- Уберите голос оригинала. Если вы обнаружите голос оригинала во время своего пения, нажмите на экране в меню управления кнопку AUDIO, чтобы выбрать канал без голоса (для VCD). Или нажмите кнопку AUDIO (для DVD, S-VCD) на пульте, чтобы выбрать звуковую дорожку без голоса.

Примечания:

1. Если возникла акустическая обратная связь, отодвиньте микрофон подальше от телевизора или колонки. Уменьшите уровень звука телевизора или колонки. Уменьшите уровень звука микрофона и эха.
2. В режиме цифрового аудиовыхода функции KARAOKE нет.

6. НАСТРОЙКА СИСТЕМЫ

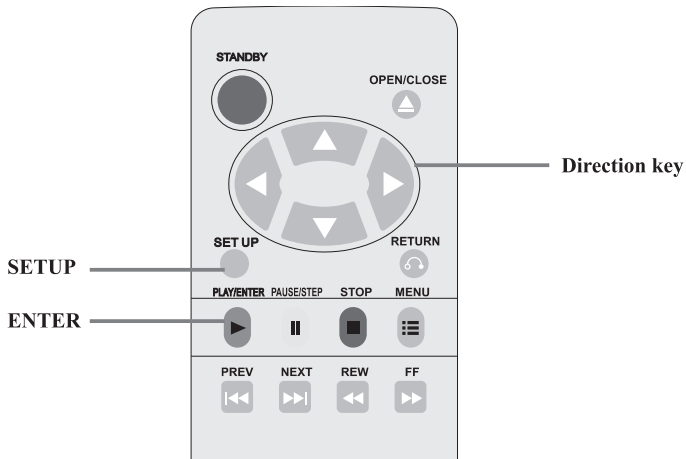

При включенном проигрывателе нажмите кнопку SETUP, чтобы войти в меню настроек.



Нажмите кнопки направлений, чтобы установить курсор на нужной странице меню, и кнопку PLAY/ENTER, чтобы подтвердить выбор.

Примечания:

1. Установите курсор на соответствующий пункт меню в нижней части экрана.
2. Некоторые настройки меню связаны с другими настройками и подключениями; если они серые, их нельзя установить. Настройка может быть запомнена даже при отключении проигрывателя.
3. Только при остановке проигрывателя и открытии лотка можно войти в меню начальных настроек.

6.1 Общие настройки

General Setup Page			
	System state	System state menu	
TV Display	* PS	* Normal/PS Normal/LB Wide	
Angle Mark	* ON	* ON OFF	
OSD Language	* English	English RUSSIAN	→
Captions	* ON	* ON OFF	
Screen Saver	* ON	* ON OFF	
Last Memory	* ON	* ON OFF	

Press the direction key “◀” return to setup menu

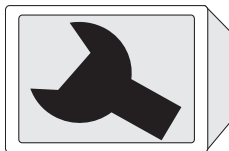

• **TV Display (Экран телевизора).**

Нормальный/PS. Если проигрыватель подсоединен к телевизору, широкоформатное изображение воспроизводится во весь экран, но боковые стороны будут обрезаны.

Нормальный/LB. Если проигрыватель подсоединен к телевизору, широкоформатное изображение воспроизводится во весь экран, но появляются черные полосы сверху и внизу экрана.

Широкий. Выберите этот режим, если проигрыватель подсоединен к телевизору с широкоформатным экраном.

• **Angle Mark (Ракурс).** При воспроизведении DVD-дисков с поддержкой этой функции можно выбрать нужный угол обзора (ракурс).

• **OSD Language (Язык экранного меню).** Выберите необходимый язык.

• **Caption (Титры).** Если титров нет, нажмите кнопку CAPTION на пульте, чтобы активизировать функцию титры и выбрать язык титров. Эта функция не работает, если на диске не записаны титры.

• **Screen saver (Заставка – Хранитель экрана).** Если проигрыватель находится в режиме STOP, через несколько минут появится двигающееся изображение. Хранитель экрана защищает экран телевизора от локального выгорания.

• **Last Memory (Память).** Если эта функция установлена, то при остановке воспроизведения автоматически запоминается текущее время. При дальнейшем воспроизведении диска проигрыватель начнет воспроизведение с запомненного момента времени. При выключении проигрывателя запомненный момент времени стирается.

6.2 Аудионастройки

На экран выводится шесть страниц дополнительных настроек:

Audio Setup Page:

Analog Setup

Digital Setup

Surround Setup

Sound Effect

HDCD

Press the direction key “◀” to return to setup menu

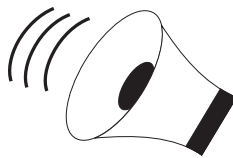

Speaker Setup Page

	System state	System state menu
Down mix	* 02	* LT/RT Stereo 5.1Channel
Front Speaker	* Large	* Large Small
Center Speaker	* Large	* Large Small OFF
Rear Speaker	* Large	* Large Small OFF
Subwoofer	* ON	* ON OFF
Test Tone	* ON	* ON OFF
Dialog	00	
Channel trim		

Press the direction key “left” to return to audio setup menu

- **Down mix.**

01 – подключение одного из выходов LT/RT

02 – подключение стереовыхода

03 – подключение 5.1-канального выхода

В режиме стерео или LT/RT центральная колонка и сабвуфер не работают, они звучат только в режиме 5.1-канального выхода.

- **Test tone (Тест).** Настройка включается в режиме 5.1-канального выхода при открытом лотке или остановке воспроизведения.

- **Dialog.** Настройка включается в режиме LT/Stereo, диапазон регулировки от 0 до 20.

SPDIF Setup Page

	System state	System state menu	
SPDIF Output		* OFF *	SPDIF OFF
		SPDIF RAW	
		SPDIF/PCM	
Dynamic	OFF		
LPCM Output	* 48K *	48K	
		96K	
		192K	

Press the direction key "◀" to return to audio setup menu

- FULL
 - 3/4
 - 1/2
 - 1/4
 - OFF

• Выход SPDIF.

SPDIF OFF: Выключается оптический и коаксиальный выход, включен только аналоговый. Вручную вы можете выбрать режим выхода в соответствии с диском.

Установите выход SPDIF в соответствии с CD, Dolby Digital, DTS, MPEG-дисками. Если в этих четырех режимах нет оптического выхода, установите SPDIF output на SPDIF OFF.

• Выход LPCM.

Установите частоту дискретизации 48, 96 или 192 кГц в соответствии с источником аудиосигнала.

Примечание. При подключении через оптический или коаксиальный выход может наблюдаться искажение звука, если усилитель не поддерживает сигнал 96 кГц.

• Dynamic. В ночное время выберите этот режим, чтобы уменьшить громкость звука, а эквалайзер при этом автоматически настроится на высокий уровень. Так при уменьшении громкости вы не уменьшите качество звука.

• EQ Type. Эквалайзер имеет семь режимов. Выберите Live, чтобы получить эффект живой музыки. Если эквалайзер выключен, звук диска не изменится. Для требуемой окраски звука можно установить следующие режимы: Bass Boost (усиление НЧ), Super Boost (супербас) или Treble Boost (усиление ВЧ).

Equalizer Setup Page

	System state	System state menu
EQ Type	* None *	None
		1. Rock
		2. Pop
		3. Live
		4. Dance
		5. Techno
		6. Classic
		7. Soft
Bass Boost	* OFF	ON OFF
Super Bass	* OFF	
Treble Boost	* OFF	

Press the direction key "◀" to return to audio setup menu

3D Processing Setup Page:

	System state	System state menu
PRO LOGIC II	* OFF *	ON OFF AUTO
Reverb Mode	* OFF *	OFF 1. Concert 2. Living Room 3. Hall 4. Bathroom 5. Cave 6. Arena 7. Church
Channel Delay		

Press ◀ key to return to audio setup menu

• **Pro Logic II.**

Эта настройка доступна только при подаче звукового сигнала по стереоканалам. Если выбран PRO LOGIC II и в настройке Down Mix в Speaker Setup установлен режим 5-каналов, то достигается эффект объемного звучания. Система автоматически выбирает режим в соответствии с параметрами диска.

• **Reverb Mode (Эхо).** Существует семь типов реверберации (искусственное эхо) в процессе объемного воспроизведения звука. Например, в режиме Living room система устанавливает отражающий звуковой эффект, как в гостиной.

• **Channel Delay (Задержка звука).** Если режимы реверберации не устраивают, можете выбрать ручную настройку. Так как степень реверберации зависит от расстояния, Вы можете отрегулировать его задержкой сигнала между центральной колонкой, тыловой и сабвуфером. Нажмите кнопки направлений ▲ ▼, чтобы выбрать канал, а также ► увеличить или ◀ уменьшить задержку сигнала.

HDCD Setup Page

	System State	System State Menu
Filter	* 44.1K *	OFF 44.1K 88.2K

Press the direction key ◀ to return to audio setup menu

- 01*44.1K
- 02*88.2K

• **Filter (Фильтр).**

При воспроизведении HDCD-диска эта настройка может изменять частоту дискретизации. Если установить частоту на 44,1 кГц, система пропускает сигналы с частотой дискретизации от 0 до 44,1 кГц, сигнал выше 44,1 кГц обрезается. Если установить на 88,2 кГц, система пропускает сигналы с частотой дискретизации от 0 до 88,2 кГц, сигнал выше 88,2 кГц обрезается. Если не устанавливать эту настройку, система будет пропускать сигналы без ограничений.

6.3 Видеонастройки

Video Setup Page		System State	System State Menu
Brightness	* 00 *	Brightness	<input type="text"/>
Hue	* 00 *	Hue	<input type="text"/>
Contrast	* 00 *	Contrast	<input type="text"/>
Saturation	* 00 *	Saturation	<input type="text"/>
Sharpness	* Low *	High	
		Medium	
		Low	
Luma Delay	* 1T *	0T	
		1T	
Gamma	* None *	High	
		Medium	
		Low	
		None	

Press direction key "◀" to return to setup menu

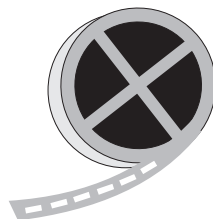

- **Brightness (Яркость).**

Установите этот режим, чтобы регулировать яркость изображения. Диапазон настройки от -20 до +20.

- **Hue (Оттенок).**

Установите этот режим, чтобы регулировать оттенок изображения. Диапазон настройки от -9 до +9.

- **Contrast (Контрастность).**

Установите этот режим, чтобы регулировать контраст изображения. Диапазон настройки от -16 до +16.

- **Saturation (Насыщенность).**

Установите этот режим, чтобы регулировать насыщенность цвета изображения. Диапазон настройки от -9 до +9.

- **Sharpness (Четкость).**

Установите этот режим, чтобы регулировать четкость изображения. Диапазон настройки: высокая-средняя-низкая четкость.

- **Luma Delay (Задержка яркости).**

Установите этот режим, чтобы регулировать задержку сигнала яркости изображения. Диапазон настройки от 0 до 1 T.

- **Gamma (Гамма).**

Установите этот режим, чтобы ступенчато регулировать контраст изображения. Диапазон настройки: высокий-средний-низкий-нет.

6.4 Начальные настройки

PREFERENCE PAGE:		System State	System State Menu
TY TYPE	* PAL	*	PAL MULTI NTSC
PBC	* ON	*	ON OFF
AUDIO	* ENGLISH	}	ENGLISH RUSSIAN
SUBTITLE	* ENGLISH		
DISC MENU*	ENGLISH		
PARENTAL	* 08	*	1. KID SAF 2. G 3. PG 4. PG13 5. PGR 6. R 7. NC17 8. ADULT
DEFAULT	* RESET		

Press direction ◀ to return to setup menu

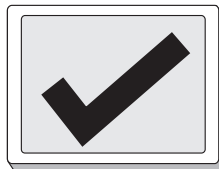

• **TV Type (Система ТВ).**

Проигрыватель может работать со всеми типами телевизоров. Выберите ваш тип телевизора.

- AUTO. Тип телевизора выбирается автоматически в соответствии с системой цветовоспроизведения диска.
- NTSC используется в Тайване, Японии и США.
- PAL используется в Гонконге, Китае и Европе.

Примечание. Если тип телевизора не совместим с этой настройкой, появится черно-белое изображение.

- **PBC.** Включение/выключение управления воспроизведением через специальное меню. Есть на некоторых CD-дисках.
- **Audio.** Настройка языка субтитров и меню диска. Только для DVD с функцией поддержки разных языков.
- **Parental Control.**

Установка «родительского замка» для контроля за воспроизведением дисков.

- **Defaults (Заводские настройки).**

Возвращение к заводским настройкам проигрывателя.

6.5 Установка пароля

Password Setup Page*			
	System State	System State	Menu
Password Mode	*	ON	* ON
			OFF
Password	*	Change	
Press direction key “◀” to return to setup menu			



- **Password mode (Режим пароля).**

При включении этого режима возрастной контроль устанавливается автоматически.

При выключении этого режима установите возрастной контроль с помощью пароля, используйте пароль каждый раз.

- **Password change (Изменение пароля).**

При установке этого режима на экране появится следующее изображение:

Старый пароль	<input type="text"/>	<input type="text"/>	<input type="text"/>	<input type="text"/>
Новый пароль	<input type="text"/>	<input type="text"/>	<input type="text"/>	<input type="text"/>
Подтверждение	<input type="text"/>	<input type="text"/>	<input type="text"/>	<input type="text"/>
OK				

Изначальный пароль проигрывателя 8806. После изменения пароля нажмите кнопку OK, чтобы подтвердить изменение пароля.

6.6 Выход из меню настройки

Подведите курсор к этому пункту и нажмите кнопку PLAY для выхода.



7. УСТРАНЕНИЕ НЕИСПРАВНОСТЕЙ

Прежде чем обратиться в сервисный центр, воспользуйтесь таблицей.

Проблема	Причина	Решение проблемы
Не включается	Кабель питания не подключен к розетке	Подключите кабель питания шнура к розетке
Нет изображения	Проигрыватель неправильно соединен с телевизором	Подключите телевизор правильно
	Видеокабель подсоединен неправильно	Подсоедините его правильно
Нет звука	Неправильно подсоединен аудиокабель	Подсоедините его правильно
	Аудиосистема не подключена	Подключите ее
	Проигрыватель подсоединен неправильно к другим компонентам аудиосистемы	Подсоедините его правильно
Искажение изображения	Диск грязный	Почистите диск или вставьте новый
	Проигрыватель находится в режиме быстрой перемотки назад или быстрой перемотки вперед	Иногда появляется незначительные искажения, это нормально
Помехи изображения и звука	Влияние электрической цепи	Подсоедините DVD-проигрыватель к телевизору одним видеокабелем
Нет изображения	Диск не загружен	Загрузите его
	Загруженный диск не пригоден для воспроизведения	Загрузите читаемый диск (проверьте тип диска)
	Диск загружен другой стороной	Загрузите диск изображением вверх
	Диск в лотке смещен	Загрузите диск правильно
	Диск грязный	Почистите его
	Экран телевизора находится в режиме меню	Нажмите SETUP, чтобы выключить меню
	Функция «родительского замка»	Отключите ее
Не работают кнопки	Зависание	Включите/выключите проигрыватель или выньте/вставьте кабель питания в розетку. Направьте пульт ДУ на приемник
Не работает пульт ДУ	Пульт не направлен непосредственно на приемник на передней панели проигрывателя	Направьте пульт правильно
	Пульт находится далеко от проигрывателя	Расстояние между пультом и проигрывателем не должно превышать 7 м
	Батарейки не заряжены	Замените батарейки и вставьте их правильно

8. ТЕХНИЧЕСКИЕ ХАРАКТЕРИСТИКИ

Источник питания	~90—240 В, 50/60 Гц
Потребляемая мощность	15 Вт
Видеосистема	NTSC/PAL
Оптическая считывающая система	AlGaAs лазер, длина волны: 650 нм, 780 нм
Диапазон звукового канала	DVD аудио: Fs= 48 кГц PCM 4 Гц—22 кГц Fs= 96 кГц PCM 4 Гц—44 кГц Аудио CD: Fs= 44,1 кГц 4 Гц—20 кГц
Соотношение сигнал/шум	≥ 90 дБ
Динамический диапазон звукового канала	≥ 90 дБ
Условия работы	Температура 0~35°; рабочее положение горизонтальное
Размеры	430 x 43 x 260 мм
Масса	3,1 кг

Параметры выходов

Видеовыход, В (пик-пик), 75 Ом	1,0
S-Video выход, В (пик-пик), 75 Ом	(Y) 1,0; (C) 0,286
Аудиовыход (аналоговый выход), В (RMS)	2,0

9. ДОПОЛНИТЕЛЬНАЯ ИНФОРМАЦИЯ
Правила обращения с диском

Держите диск только за края так, чтобы не оставались отпечатки пальцев.

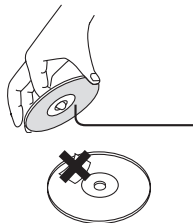

Ничего не приклеивайте на диск.

Чистка диска

Отпечатки пальцев или пятна на поверхности диска влияют на сигнал и являются результатом низкого качества изобра-

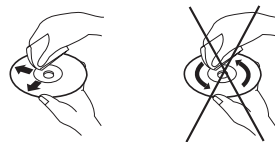

жения, поэтому используйте сухую мягкую ткань и вытирайте диск от центра отверстия к краям.

Если поверхность диска очень загрязнена, вытрите диск влажной тканью. Затем используйте сухую мягкую ткань, чтобы удалить остатки воды. Никогда не используйте растворитель и вещества, содержащие спирт.

Хранение диска

Не храните диски непосредственно под прямыми солнечными лучами, вблизи источников тепла, во влажных или загрязненных местах (кухня, ванная). Храните диски в вертикальном положении в специальных футлярах.

Информация об авторских правах

Копирование, трансляция или прокат диска запрещен без официального разрешения.

Примечания:

1. Технические характеристики, приведенные в таблице, справочные и не могут служить основанием для претензий.
2. Продукция торговой марки SVEN постоянно совершенствуется. По этой причине технические характеристики могут быть изменены без предварительного уведомления.

