

# SVEN<sup>®</sup>

Game Racing Wheel

## OPERATION MANUAL



# GC-W500

[www.sven.fi](http://www.sven.fi)

***Congratulations on the purchase of Sven game racing wheel!*****COPYRIGHT**

© SVEN PTE. LTD. Version 1.0 (09.09.2021).

This Manual and information contained in it are copyrighted. All rights reserved.

**TRADEMARKS**

All trademarks are the property of their legal holders.

**NOTICE OF RESPONSIBILITY RESTRICTION**

Despite the exerted efforts to make this Manual more exact, some discrepancies may occur. The information in this Manual is given on «as is» terms. The author and the publisher do not bear any liability to a person or an organization for loss or damage which has arisen from the information contained in this Manual.

**CONTENTS**

ENG .....	2
1. BUYER RECOMMENDATIONS .....	2
2. DESCRIPTION .....	3
3. SAFETY PRECAUTIONS.....	3
4. PACKAGE CONTENTS .....	3
5. SPECIAL FEATURES.....	3
6. SYSTEM REQUIREMENTS .....	3
7. CONSTRUCTION.....	4
8. CONNECTION AND INSTALLATION .....	5
9. USING GAME RACING WHEEL WITH A PERSONAL COMPUTER .....	6
10. REMAPPING BUTTON .....	7
11. SENSITIVITY ADJUSTMENT .....	8
12. TROUBLESHOOTING .....	8
RUS.....	9
UKR .....	16

**1. BUYER RECOMMENDATIONS**

- Unpack the device carefully. Make sure there are no accessories left in the box. Check up the device for damage; if the product was damaged during transportation, address the firm which carried out the delivery; if the product functions incorrectly, address the dealer at once.
- Check up the package contents and availability of the warranty card. Make sure the warranty card has a shop stamp, a legible signature or the seller's stamp and purchase date, and the goods number corresponds to that in the warranty card. Remember: in case of warranty card loss or discrepancy of numbers you forfeit the right for warranty repairs.
- Before installing and using the speaker system, read this Manual carefully and keep it for future reference.
- Shipping and transportation equipment is permitted only in the original container.
- Does not require special conditions for realization.
- Dispose of in accordance with regulations for the disposal of household and computer equipment.
- The date of manufacture of the product is indicated on the box.

***Technical support is on [www.sven.fi](http://www.sven.fi).***

## 2. DESCRIPTION

GC-W500 Game Racing Wheel with built-in vibration feedback mechanism ensures realistic driving in an autosimulator. Effect of vibration feedback imparts a feeling of speed and uneven road surface, vibration at swerves, collisions and crashes in games. Panel with brake and acceleration pedals makes it possible to gain speed or brake in a flash. Rubber coating and ergonomic construction of GC-W500 game racing wheel enhance accuracy of driving during the game. There is located a D-Pad, functional programmable buttons that can have different functions assigned on the racing wheel.

## 3. SAFETY PRECAUTIONS

- Do not disassemble or repair the device on your own. Maintenance and repairs should be carried out by qualified staff of the service centre only.
- Protect the device from direct impact of high humidity, dust, strong magnetic fields, vibrations, high temperatures, toxic liquids and gases.
- Instructions for device maintenance: for cleaning the case of the device please use clean soft cloth. Do not use such solvents as gasoline or spirit for cleaning, since these solvents can damage the surface of the device.
- Do not drop the device not to have it damaged.

## 4. PACKAGE CONTENTS

- Game racing wheel — 1 pc
- Pedal unit — 1 pc
- Fixation stand — 1 pc
- Software CD disk — 1 pc
- Operation manual — 1 pc
- Warranty card — 1 pc

## 5. SPECIAL FEATURES

- D-INPUT and X-INPUT modes
- Three-level sensitivity adjustment
- 2 motors for Vibration effects
- Wheel diameter – 10"
- Steering angle – 180 degrees
- Supports: Windows XP/Vista/7/8/10
- USB Interface
- Programmable buttons
- Two axes, D-Pad, 10 additional keys
- Rubber grips for comfortable control
- Digital and Analog Modes available
- Foot pedal unit included

## 6. SYSTEM REQUIREMENTS

- USB port available
- Operational System Windows XP/Vista/7/8/10

### 7. CONSTRUCTION

- ① Racing wheel
- ② Buttons 5 - 8
- ③ Rubber inserts
- ④ D-Pad
- ⑤ Programming indicator
- ⑥ Paddle shifters
- ⑦ Button 9
- ⑧ Buttons 1 - 4
- ⑨ ON/OFF MODE indication
- ⑩ Button 10
- ⑪ MODE button
- ⑫ Suction cups
- ⑬ Foot pedal port
- ⑭ USB cable
- ⑮ Brake pedal (Y-)
- ⑯ Acceleration pedal (Y+)

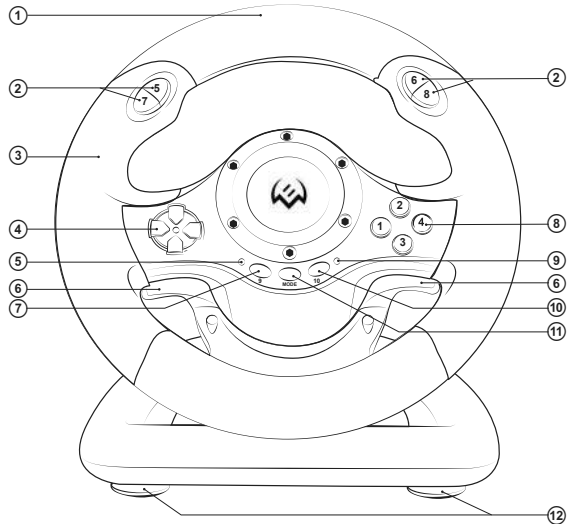

Fig. 1. Front view

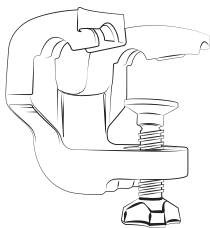

Fig. 2. Fixation stand

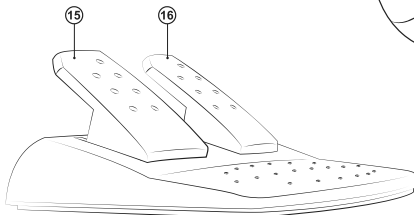

Fig. 3. Foot pedal unit

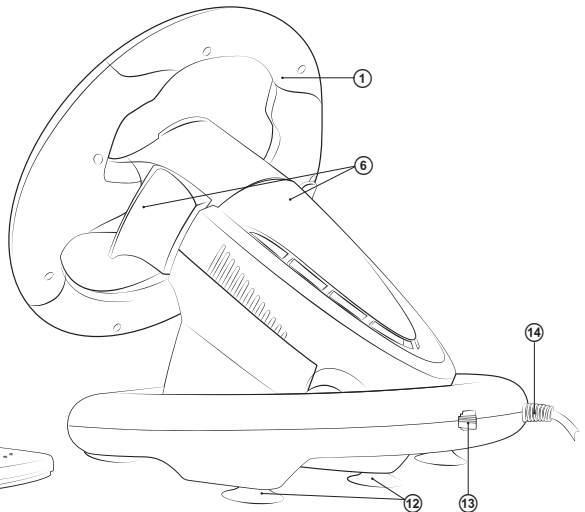

Fig. 4. Rear view

TABLE OF FUNCTION KEYS

	PC(D-INPUT) Analog mode	PC(D-INPUT) Digital mode	PC(X-INPUT)
Digital buttons	3	3	A
	2	2	Y
	4	4	B
	1	1	X
	6	6	RB
	5	5	LB
	8	8	RT
	7	7	LT
D-PAD	UP	↑	UP
	DOWN	↓	DOWN
	LEFT	←	LEFT
	RIGHT	→	RIGHT
Function buttons	10	10	START
	9	9	BACK
Direction buttons	LX	←/→	LX
Left pedal	Y-	Y-	LT
Right pedal	Y+	Y+	RT
Brake pedal	Y-	Y-	LT
Gas pedal	Y+	Y+	RT
Mode selection	MODE	MODE	X-Guide

## 8. CONNECTION AND INSTALLATION

- Install the device on even surface (for example, on a table) on its 5 suction cups. If necessary fasten it with the fixation stand (Fig. 2).
- Connect the pedal unit to the device (Fig. 3) using the cable built into the unit to the connector, and then connect the device itself with a USB cable to a free USB port on the computer.
- Insert the driver CD into your PC's drive and run «setup.exe» to install the drivers on your PC. If your PC does not have a CD drive, download the <https://www.sven.fi> steering wheel software GC-W400 in the support section.

### 9. USING GAME RACING WHEEL WITH A PERSONAL COMPUTER

- Install LS-USBMX1/2/3 Steering Wheel W/ Vibration.exe. driver. Double-click on the file, then follow the instructions of the installer.

#### D-INPUT MODE

By default, the steering wheel automatically turns on the D-Input mode, analog mode - the red indicator is constantly on. A short press on the MODE button switches the steering wheel to digital mode - the LED indicator goes out. To test the rudder, enter the test interface, if necessary, perform a key and axle test.

- In «control panel» menu, then click on «devices and printers», icon, in the window that opens, select «LS-USBMX 1/2/3 Steering Wheel W/Vibration», shortcut, right-click on «Game controllers settings» (Fig. 5).

- Click on «Properties» button on the PC display «Properties: LS-USBMX 1/2/3 Steering Wheel W/ Vibration» window will appear (see Fig. 6). Here you can check the operation of the axes and keys, check and adjust the vibration feedback «Vibration Test» (see Fig. 7).

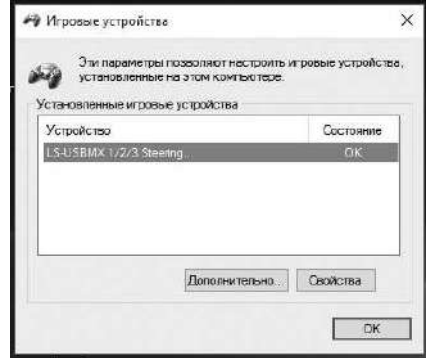

Fig. 5

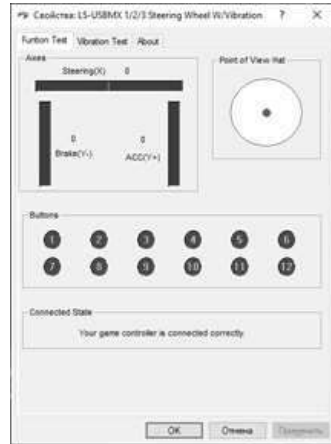

Fig. 6

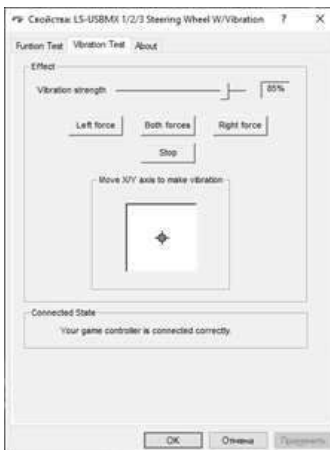

Fig. 7

**X-INPUT MODE**

Connect the steering wheel to your PC. D-input mode is enabled by default. Press and hold the MODE button for 3 seconds - the steering wheel will switch to X-input mode. During mode switching, the red LED will blink three times.

- Go to «control panel» menu, then click on «devices and printers» icon, in the window that opens, select «LS-USBMX 1/2/3 Steering Wheel W/Vibration», shortcut, right-click on «Game controllers settings» (see Fig. 8).

- Press «Properties» button in the window that opens (see Fig. 9) you can check the operation of the axes and keys. The «Parameters» tab allows you to calibrate the steering wheel.

**10. REMAPPING BUTTON**

Source keys: 1,2,3,4,5,6,7,8

- Reassignable Keys: left petal (Y-), right petal (Y +), brake pedal (Y-), gas pedal (Y +).

- Hold the 9 + 10 key at the same time for 3 seconds, the green LED indicator will flash quickly.

- Press the reassignable key (for which you want to change the value), the green LED will flash slowly.

- Press the programming key, the green LED will turn off, programming is complete.

**Setting the default key value**

- Hold 9 + 10 keys at the same time for 3 seconds, the green LED indicator will flash quickly.

- Press the reassignable key (right / left paddle, brake or accelerator pedal), the green LED will flash slowly.

- Press the reassignable key again, the green LED will turn off.

**Reset all buttons to their default values**

- Hold 9 + 10 keys at the same time for 3 seconds, the green LED indicator will flash quickly.

- Hold the 10 key for 4 seconds, the green LED is off and all programmed key functions are cleared.

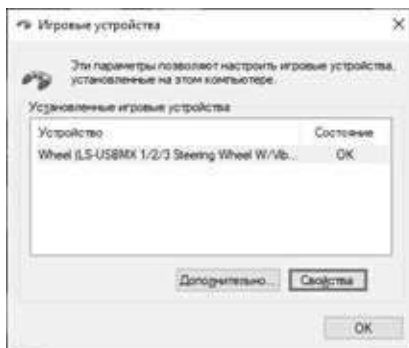

Fig. 8

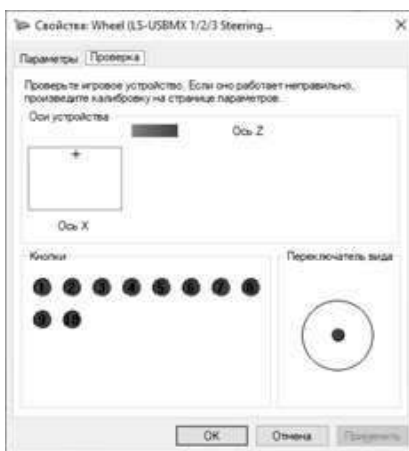

Fig. 9

**The reassigned buttons retain their properties until the steering wheel is disconnected from the PC. When you reconnect the steering wheel, the button values are set to default.**

## 11. SENSITIVITY ADJUSTMENT

Adjustment allows you to set three levels of steering wheel sensitivity:

- Press 9 + 10 key at the same time for 3 seconds, the green LED indicator will flash quickly.
- Press UP(↑) n the D-pud, the LED turns off, the sensitivity is set to high.
- Press DOWN (↓) button to set the low sensitivity, the LED turns off - the low sensitivity is set.
- Press left or right on the D-pad, to set the average sensitivity, the LED will turn off, and the average sensitivity is set.

***The steering sensitivity setting retains its properties until the steering wheel is disconnected from the PC. When you reconnect the rudder, the sensitivity value is set to default.***

## 12. TROUBLESHOOTING

Problem	Solution
OS Windows does not detect the steering wheel.	<ul style="list-style-type: none"> <li>• Check if the pointing device is properly connected to the USB port of the PC. Connect device to a different USB port.</li> <li>• Do not use USB hubs and extension cords, connect the steering wheel directly to the USB port of your PC.</li> <li>• The manipulator may be in conflict with other peripheral devices.</li> <li>• Restart your PC.</li> </ul>
Vibration feedback does not work during the game.	<ul style="list-style-type: none"> <li>• Go to the game settings, turn on the mode of operation of the steering wheel with vibration feedback.</li> <li>• Disconnect the pointing device from the PC, restart and reconnect the pointing device.</li> </ul>
During the game, the vibration feedback function is insufficient.	<ul style="list-style-type: none"> <li>• Check vibration feedback in the software settings for the manipulator «Vibration Test». Adjust the force of vibration</li> </ul>

If none of the above mentioned solutions removes the problem, please refer to nearest authorized service center for consultation by qualified specialist. Never try to repair the device on your own.



**Благодарим Вас за покупку игрового руля торговой марки SVEN!**

#### **АВТОРСКОЕ ПРАВО**

© SVEN PTE. LTD. Версия 1.0 (09.09.2021).

Данное Руководство и содержащаяся в нем информация защищены авторским правом. Все права защищены.

#### **ТОРГОВЫЕ МАРКИ**

Все торговые марки являются собственностью их законных владельцев.

#### **ПРЕДУПРЕЖДЕНИЕ ОБ ОГРАНИЧЕНИИ ОТВЕТСТВЕННОСТИ**

Несмотря на приложенные усилия сделать Руководство более точным, возможны некоторые несоответствия. Информация данного Руководства предоставлена на условиях «как есть». Автор и издатель не несут никакой ответственности перед лицом или организацией за ущерб или повреждение, произошедшие от информации, содержащейся в данном Руководстве.

#### **СОДЕРЖАНИЕ**

ENG .....	2
RUS.....	9
<b>1. РЕКОМЕНДАЦИИ ПОКУПАТЕЛЮ.....</b>	<b>9</b>
<b>2. ОПИСАНИЕ .....</b>	<b>3</b>
<b>3. МЕРЫ БЕЗОПАСНОСТИ.....</b>	<b>10</b>
<b>4. КОМПЛЕКТНОСТЬ.....</b>	<b>10</b>
<b>5. ОСОБЕННОСТИ .....</b>	<b>10</b>
<b>6. СИСТЕМНЫЕ ТРЕБОВАНИЯ .....</b>	<b>10</b>
<b>7. КОНСТРУКЦИЯ.....</b>	<b>11</b>
<b>8. ПОДКЛЮЧЕНИЕ И ИНСТАЛЛЯЦИЯ.....</b>	<b>12</b>
<b>9. ИСПОЛЬЗОВАНИЕ РУЛЯ СОВМЕСТНО С ПЕРСОНАЛЬНЫМ КОМПЬЮТЕРОМ .....</b>	<b>13</b>
<b>10. РЕЖИМ ПЕРЕНАЗНАЧЕНИЯ КНОПОК .....</b>	<b>14</b>
<b>11. РЕГУЛИРОВКА ЧУВСТВИТЕЛЬНОСТИ.....</b>	<b>15</b>
<b>12. РЕШЕНИЕ ВОЗМОЖНЫХ ПРОБЛЕМ.....</b>	<b>15</b>
UKR .....	16

#### **1. РЕКОМЕНДАЦИИ ПОКУПАТЕЛЮ**

- Аккуратно распакуйте изделие, проследите за тем, чтобы внутри коробки не остались какие-либо принадлежности. Проверьте устройство на предмет повреждений. Если изделие повреждено при транспортировке, обратитесь в фирму, осуществляющую доставку; если изделие не функционирует, сразу же обратитесь к продавцу.
- Проверьте комплектность и наличие гарантийного талона. Убедитесь в том, что в гарантийном талоне проставлен штамп магазина, разборчивая подпись или штамп продавца и дата продажи, номер товара совпадает с указанным в талоне. Помните, что при утрате гарантийного талона или несовпадении номеров вы лишаетесь права на гарантийный ремонт.
- Прежде чем устанавливать и использовать изделие, внимательно ознакомьтесь с настоящим Руководством и сохраните его на весь период использования.
- Перевозка и транспортировка оборудования допускается только в заводской упаковке.
- Не требует специальных условий для реализации.
- Утилизировать в соответствии с правилами утилизации бытовой и компьютерной техники.
- Дата изготовления продукта указана на коробке.

***Техническая поддержка размещена на сайте [www.sven.fi](http://www.sven.fi).  
Здесь же Вы сможете найти обновленную версию данного Руководства.***

## 2. ОПИСАНИЕ

Игровой руль GC-W500 со встроенным вибромеханизмом специально разработан для ПК. Эффект виброотдачи передает ощущение скорости и неровности дорожного покрытия, вибрации при поворотах, столкновениях и авариях в играх. Панель с педалями газа и торможения позволяет добавлять скорость и тормозить в считанные секунды. Резиновые вставки и эргономичная конструкция руля GC-W500 повышают точность управления во время игры. На руле также расположены 4-позиционный джойстик, функциональные и программируемые кнопки, которым можно присваивать разные функции.

## 3. МЕРЫ БЕЗОПАСНОСТИ

- Не разбирайте устройство и не ремонтируйте его сами. Обслуживание и ремонт должны производить только квалифицированные специалисты сервисных центров.
- Оберегайте устройство от воздействия повышенной влажности, пыли, сильных магнитных полей, вибрации, высоких температур, едких жидкостей и газов.
- Указания по уходу: для очистки корпуса используйте чистую мягкую ткань. Не используйте для очистки такие растворители, как бензин или спирт, так как они могут повредить поверхность устройства.
- Не роняйте устройство, чтобы не повредить его.

## 4. КОМПЛЕКТНОСТЬ

- Игровой руль — 1 шт.
- Блок педалей — 1 шт.
- Скоба крепления к столу — 1 шт.
- CD-диск с драйверами — 1 шт.
- Руководство по эксплуатации — 1 шт.
- Гарантийный талон — 1 шт.

## 5. ОСОБЕННОСТИ

- Режим D-INPUT и X-INPUT
- Трехступенчатая регулировка чувствительности
- Эргономичный руль для игр
- Диаметр руля – 9,5" (240 мм)
- Угол поворота – 180 градусов
- Поддержка: Windows XP/Vista/7/8/10
- Интерфейс USB
- Функция виброотдачи для повышения реалистичности во время игры
- Две оси, 8-позиционный джойстик и 10 дополнительных кнопок
- Резиновые вставки в руле для комфортного вождения
- Резиновые присоски и скоба для надежной фиксации к столу
- Работа в цифровом и аналоговом режимах
- Педали в комплекте

## 6. СИСТЕМНЫЕ ТРЕБОВАНИЯ

- Свободный USB-порт ПК
- Операционная система Windows XP/Vista/7/8/10

**7. КОНСТРУКЦИЯ**

- ① Рулевое колесо
- ② Кнопки 5 – 8
- ③ Резиновые вставки
- ④ 8-позиционный джойстик
- ⑤ Индикатор программирования клавиш
- ⑥ Лепестки-переключатели
- ⑦ Кнопка 9
- ⑧ Кнопки 1 – 4
- ⑨ Индикатор включения режима MODE
- ⑩ Кнопка 10
- ⑪ Кнопка MODE
- ⑫ Резиновые присоски
- ⑬ Разъем для подключения педалей
- ⑭ Кабель USB
- ⑮ Педаль «торможения»
- ⑯ Педаль «газа»



Рис. 1. Вид спереди



Рис. 2. Скоба крепления к столу

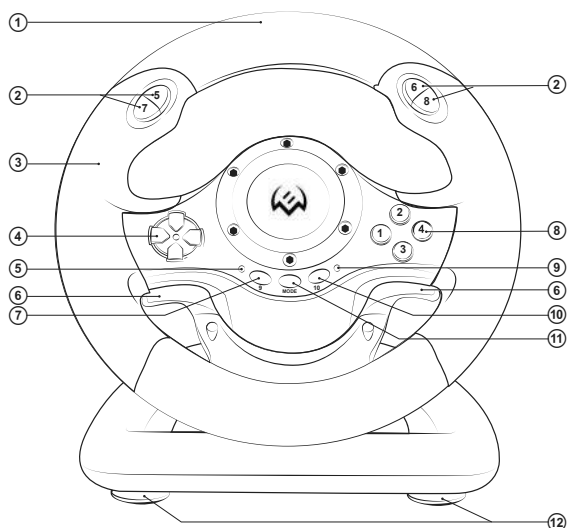

Рис. 3. Блок педалей

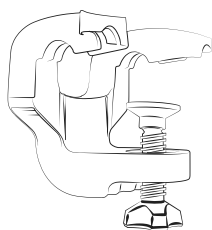

Рис. 4. Вид сзади

ТАБЛИЦА ФУНКЦИОНАЛЬНЫХ КЛАВИШ

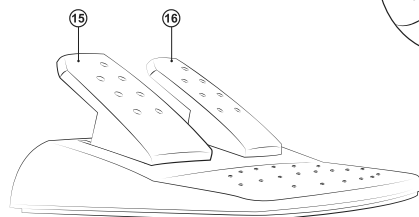
	PC(D-INPUT) Аналоговый режим	PC(D-INPUT) Цифровой режим	PC(X-INPUT)
Цифровые кнопки	3	3	A
	2	2	Y
	4	4	B
	1	1	X
	6	6	RB
	5	5	LB
	8	8	RT
D-PAD	7	7	LT
	UP	↑	UP
	DOWN	↓	DOWN
	LEFT	←	LEFT
Функциональные кнопки	RIGHT	→	RIGHT
	10	10	START
Кнопки направления	9	9	BACK
	LX	←/→	LX
Левый лепесток	Y-	Y-	LT
Правый лепесток	Y+	Y+	RT
Педаль тормоза	Y-	Y-	LT
Педаль газа	Y+	Y+	RT
Выбор режима	MODE	MODE	X-Guide

## 8. ПОДКЛЮЧЕНИЕ И ИНСТАЛЛЯЦИЯ

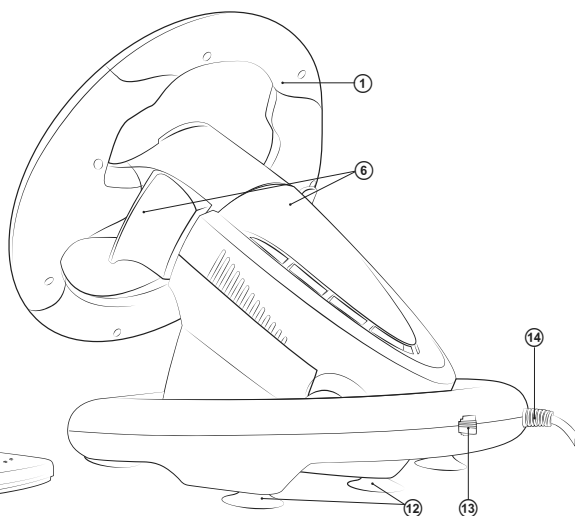
- Установите устройство на ровной поверхности (например, столе) на 5 присосок. Если необходимо, прикрепите его к столу с помощью скобы (рис. 2).
- Подключите к устройству блок педалей (рис. 3) с помощью встроенного в блок кабеля к разъему RJ-11, а потом подключите само устройство кабелем USB к свободному порту USB компьютера.
- Вставьте CD-диск с драйверами в дисковод ПК и запустите программу «setup.exe» для установки драйвера на ПК. Если на ПК отсутствует CD привод, скачайте по ссылке <https://www.sven.fi> программное обеспечение для руля GC-W500, в разделе поддержка.

## 9. ИСПОЛЬЗОВАНИЕ РУЛЯ СОВМЕСТНО С ПЕРСОНАЛЬНЫМ КОМПЬЮТЕРОМ

- Установите драйвер LS-USBMX1/2/3 Steering Wheel W/Vibration.exe. Дважды щелкните по файлу, далее следуйте инструкции установщика.

### РЕЖИМ D-INPUT

По умолчанию руль автоматически включает режим D-Input, аналоговый режим - красный индикатор светится постоянно. Короткое нажатие на кнопку MODE переводит руль в цифровой режим - светодиодный индикатор гаснет. Для проверки руля войдите в тестовый интерфейс, при необходимости выполните проверку клавиши и осей.

- Зайдите в меню «панель управления», далее щелкните по значку «устройства и принтеры», в открывшемся окне выберите ярлык «LS-USBMX 1/2/3 Steering Wheel W/Vibration», правой кнопкой мыши выберите «Параметры игровых устройств управления» (Рис. 5)

- Нажмите на кнопку «Свойства» на дисплее ПК появится окно «Свойства: LS-USBMX 1/2/3 Steering Wheel W/Vibration» (см. Рис. 6). Здесь можно проверить работу осей и клавиш, проверить и настроить виброотдачу «Vibration Test» (см. Рис. 7).



Рис. 5



Рис. 6

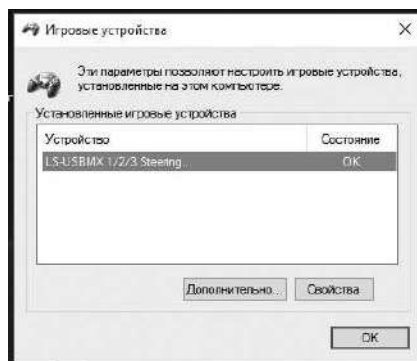

Рис. 7

### РЕЖИМ X-INPUT

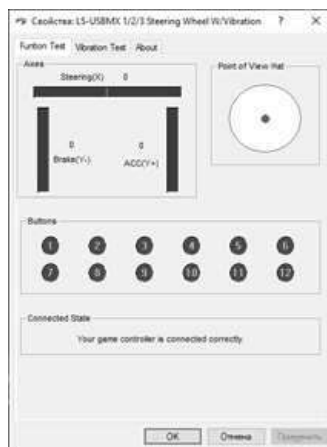
Подключите руль к ПК. По умолчанию включен режим D-input. Нажмите и удерживайте кнопку MODE в течение 3 секунд - руль переключится в режим X-input. Во время переключения режимов красный светодиод мигнет три раза.

- Зайдите в меню «панель управления», далее щелкните по значку «устройства и принтеры», в открывшемся окне выберите ярлык «LS-USBMX 1/2/3 Steering Wheel W/Vibration», правой кнопкой мыши выберите «Параметры игровые устройств управления» (см. Рис. 8).

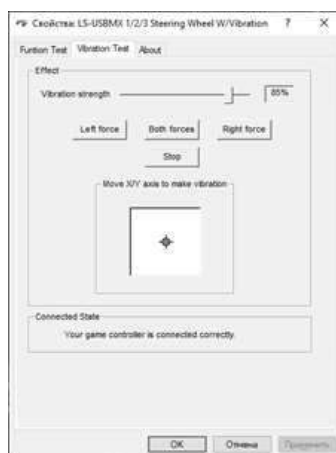
- Нажмите кнопку «Свойства» в открывшемся окне (см. Рис. 9) можно проверить работу осей и клавиш. Вкладка «Параметры» позволяет откалибровать руль.

### 10. РЕЖИМ ПЕРЕНАЗНАЧЕНИЯ КНОПОК

Клавиши источник: 1,2,3,4,5,6,7,8

- Переназначаемые клавиши: левый лепесток (Y-), правый лепесток (Y +), педаль тормоза (Y-), педаль газа (Y +).

- Одновременно удерживайте 9 + 10 клавишу в течение 3 секунд, зеленый светодиодный индикатор начнет быстро мигать.

- Нажмите переназначаемую клавишу (для которой хотите задать новое значение), зеленый светодиод начнет мигать медленно.

- Нажмите клавишу программирования, зеленый светодиодный индикатор погаснет, программирование завершено.

#### Установка значения клавиши по умолчанию

- Одновременно удерживайте 9 + 10 клавиши в течение 3 секунд, зеленый светодиодный индикатор начнет быстро мигать.

- Нажмите переназначаемую клавишу (правый/левый лепесток, педаль тормоза или газа), зеленый светодиод начнет мигать медленно.

- Снова нажмите переназначаемую клавишу, зеленый светодиодный индикатор погаснет.

#### Сброс в значения всех кнопок по умолчанию

- Одновременно удерживайте 9 + 10 клавиш в течение 3 секунд, зеленый светодиодный индикатор начнет быстро мигать.

- Удерживайте 10 клавишу в течение 4 секунд, зеленый светодиодный индикатор выключен, и все запрограммированные функции клавиш сброшены.

**Переназначенные кнопки сохраняют свои свойства до момента отключения руля от ПК. При повторном подключении руля, значение кнопок устанавливаются по умолчанию.**



Рис. 8



Рис. 9

## 11. РЕГУЛИРОВКА ЧУВСТВИТЕЛЬНОСТИ

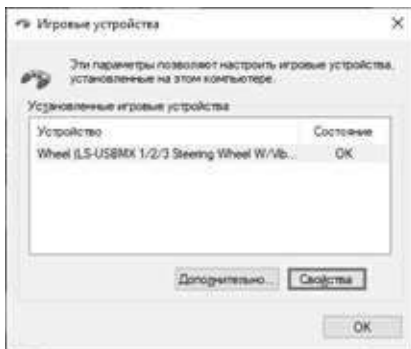
Регулировка позволяет установить три уровня чувствительности рулевого колеса:

- Одновременно удерживайте 9 + 10 клавишу в течение 3 секунд, зеленый светодиодный индикатор начнет быстро мигать.
- Нажмите UP(↑) на D-pad, светодиод погаснет—установлена высокая чувствительность.
- Нажмите кнопку DOWN (↓) для установки низкой чувствительности, светодиод погаснет—установлена низкая чувствительность.
- Нажмите влево или вправо на D-pad, для установки средней чувствительности, светодиод погаснет—установлена средняя чувствительность.

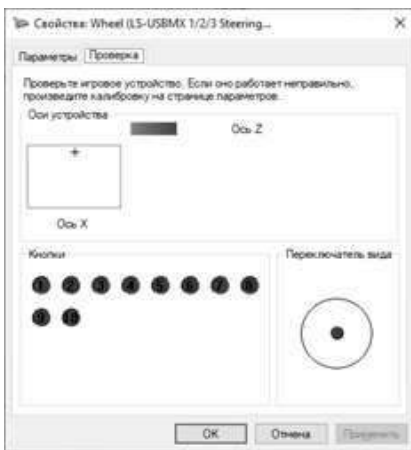
**Настройка чувствительности руля сохраняет свои свойства до момента отключения руля от ПК. При повторном подключении руля значение чувствительности устанавливаются по умолчанию.**

## 12. РЕШЕНИЕ ВОЗМОЖНЫХ ПРОБЛЕМ

Проблема	Решение
OS Windows не определила руль.	<ul style="list-style-type: none"> <li>• Проверьте правильность подключения манипулятора к USB-порту ПК. Подключите манипулятор к другому USB-порту.</li> <li>• Не используйте USB-хабы и удлинители, подключайте руль напрямую к USB-порту ПК.</li> <li>• Возможно, манипулятор конфликтует с другими периферийными устройствами.</li> <li>• Перезагрузите ПК.</li> </ul>
Во время игры не работает виброотдача.	<ul style="list-style-type: none"> <li>• Зайдите в настройки игры, включите режим работы руля с виброотдачей.</li> <li>• Отключите манипулятор от ПК, перезагрузите и заново подключите манипулятор.</li> </ul>
В процессе игры функция виброотдачи недостаточна.	<ul style="list-style-type: none"> <li>• Проверьте виброотдачу в настройках ПО к манипулятору «Vibration Test». Настройте силу виброотдачи.</li> </ul>

Если ни один из указанных выше способов не позволяет решить проблему, пожалуйста, обратитесь за профессиональной консультацией в ближайший к Вам сервисный центр. Не пытайтесь ремонтировать изделие самостоятельно.

**Дякуємо Вам за купівлю ігрового керма торговельної марки SVEN!**

#### **АВТОРСЬКЕ ПРАВО**

© SVEN PTE. LTD. Версія 1.0 (09.09.2021).

Це Керівництво та інформація, що міститься в ньому, захищено авторським правом. Усі права застережені.

#### **ТОРГОВЕЛЬНІ МАРКИ**

Усі торговельні марки є власністю їх законних власників.

#### **ПОПЕРЕДЖЕННЯ ПРО ОБМЕЖЕННЯ ВІДПОВІДАЛЬНОСТІ**

Незважаючи на докладені зусилля зробити Керівництво точнішим, можливі деякі невідповідності. Інформація цього Керівництва надана на умовах «як є». Автор і видавець не несуть жодної відповідальності перед особою або організацією за збитки або ушкодження, завдані інформацією, що міститься у цьому Керівництві.

#### **ЗМІСТ**

ENG .....	2
RUS.....	9
UKR .....	16
<b>1. РЕКОМЕНДАЦІЇ ПОКУПЦЕВІ</b> .....	<b>16</b>
<b>2. ОПИС</b> .....	<b>17</b>
<b>3. ЗАХОДИ БЕЗПЕКИ</b> .....	<b>17</b>
<b>4. КОМПЛЕКТНІСТЬ</b> .....	<b>17</b>
<b>5. ОСОБЛИВОСТІ</b> .....	<b>17</b>
<b>6. СИСТЕМНІ ВИМОГИ</b> .....	<b>17</b>
<b>7. КОНСТРУКЦІЯ</b> .....	<b>18</b>
<b>8. ПІДКЛЮЧЕННЯ ТА ІНСТАЛЯЦІЯ</b> .....	<b>19</b>
<b>9. ИСПОЛЬЗОВАНИЕ РУЛЯ СОВМЕСТНО С ПЕРСОНАЛЬНАМ КОМПЬЮТЕРОМ</b> .....	<b>20</b>
<b>10. РЕЖИМ ПЕРЕПРИЗНАЧЕННЯ КНОПОК</b> .....	<b>21</b>
<b>11. РЕГУЛЮВАННЯ ЧУТЛИВОСТІ</b> .....	<b>22</b>
<b>12. ВИРІШЕННЯ МОЖЛИВИХ ПРОБЛЕМ</b> .....	<b>22</b>

#### **1. РЕКОМЕНДАЦІЇ ПОКУПЦЕВІ**

- Акуратно розпакуйте виріб, простежте за тим, щоб усередині коробки не залишилися якенєбудь приладдя. Перевірте пристрій на предмет пошкоджень. Якщо виріб пошкоджено притранспортуванні, зверніться у фірму, що здійснює доставку; якщо виріб не функціонує, відразу ж зверніться до продавця.
- Просимо Вас перевірити комплектність і наявність гарантійного талона. Переконайтеся в тому, що в гарантійному талоні проставлено штамп магазину, розбірливий підпис або штамп продавця і дата продажу, номер товару співпадає зі вказаним у талоні. Пам'ятайте, що при втраті гарантійного талона або неспівпаданні номерів ви втрачаєте право на гарантійний ремонт.
- Перед експлуатацією пристрою уважно ознайомтеся з цим Керівництвом і збережіть його на увесь період користування.
- Перевезення і транспортування обладнання допускається лише у заводській упаковці.
- Не вимагає спеціальних умов для реалізації.
- Утилізацію проводити відповідно до правил утилізації побутової та комп'ютерної техніки.
- Дата виробництва товару вказано на коробці.

**Технічна підтримка розміщена на сайті [www.sven.fi](http://www.sven.fi).  
Також тут Ви зможете знайти оновлену версію цього Керівництва.**



## 2. ОПИС

Ігрове кермо GC-W500 з вмонтованим вібромеханізмом забезпечує реалістичність водіння в автосимуляторах. Ефект вібровіддачі передає відчуття швидкості й нерівності дорожнього покриття, вібрації при поворотах, зіткненнях та аваріях в іграх. Панель з педалями «газу» і «гальмування» дає змогу додавати швидкість і гальмувати в лічені секунди. Гумові вставки та ергономічна конструкція керма GC-W500 підвищують точність управління під час гри. На кермі також розташовані 4-позиційний джойстик, функціональні і програмовані кнопки, яким можна присвоювати різні функції.

## 3. ЗАХОДИ БЕЗПЕКИ

- Не розбирайте пристрій і не ремонтуйте його самостійно. Обслуговування і ремонт повинні здійснювати лише кваліфіковані фахівці сервісного центру.
- Оберегайте пристрій від впливу підвищеної вологості, пилу, сильних магнітних полів, вібрації, дії високих температур, ідких рідин і газів.
- Вказівки щодо догляду: для очищення корпусу використовуйте чисту м'яку тканину. Не використовуйте для очищення такі розчинники, як бензин або спирт, оскільки вони можуть пошкодити поверхню пристрою.
- Не кидайте пристрій, щоб не пошкодити його.

## 4. КОМПЛЕКТНІСТЬ

- Ігрове кермо — 1 шт.
- Блок педаль — 1 шт.
- Скоба кріплення до столу — 1 шт.
- CD-диск з драйверами — 1 шт.
- Керівництво з експлуатації — 1 шт.
- Гарантійний талон — 1 шт.

## 5. ОСОБЛИВОСТІ

- 2 вібромотори
- Діаметр керма - 10"
- Кут повороту - 180 градусів
- Підтримка: Windows XP/Vista/7/8/10
- Інтерфейс USB
- Кнопки, що програмуються
- Дві осі, 8-позиційний джойстик і 10 додаткових кнопок
- Гумові вставки в кермі для комфортного водіння
- Робота в цифровому та аналоговому режимах
- Педалі в комплекті

## 6. СИСТЕМНІ ВИМОГИ

- Вільний порт USB
- Операційна система Windows XP/Vista/7/8/10

**7. КОНСТРУКЦІЯ**

- ① Ігрове кермо
- ② Кнопки 5 – 8
- ③ Гумові вставки
- ④ 8-позиційний джойстик
- ⑤ Індикатор програмування клавiш
- ⑥ Пелюстки-перемикачі
- ⑦ Кнопка 9
- ⑧ Кнопки 1 – 4
- ⑨ Індикатор вмикання режиму MODE
- ⑩ Кнопка 10
- ⑪ Кнопка MODE
- ⑫ Гумові присоски
- ⑬ Роз'єм для підключення педалей
- ⑭ Кабель USB
- ⑮ Педаль «гальмування»
- ⑯ Педаль «газу»

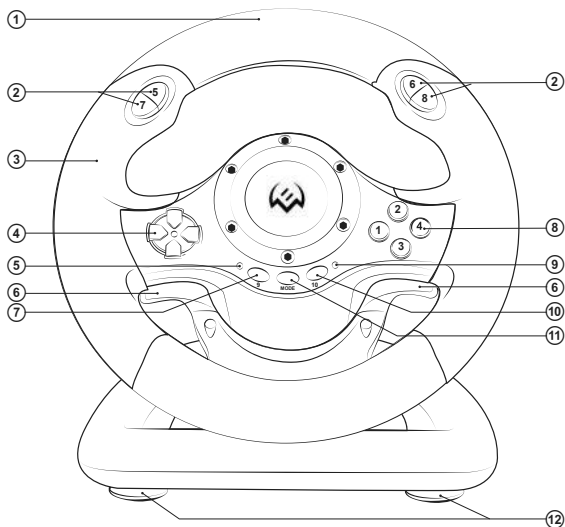

Мал. 1. Вигляд спереду

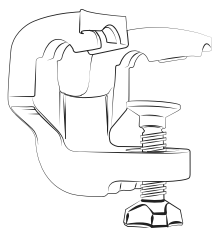

Мал. 2. Скоба кріплення до столу

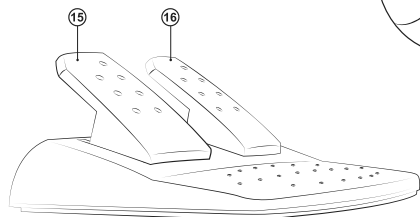

Мал. 3. Блок педалей

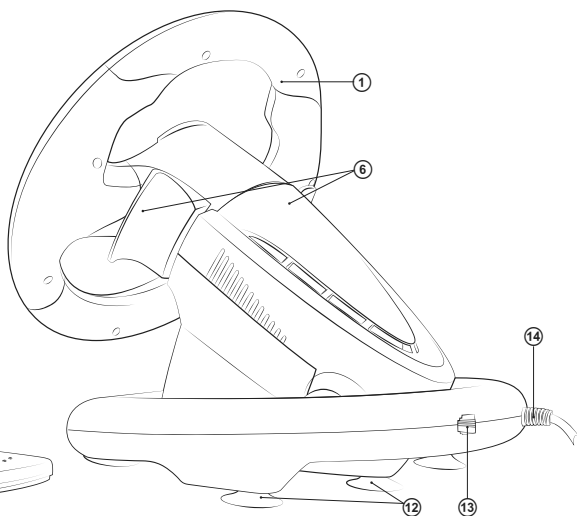

Мал. 4. Вигляд ззаду

ТАБЛИЦЯ ФУНКЦІОНАЛЬНИХ КЛАВІШ

	PC(D-INPUT) Аналоговий режим	PC(D-INPUT) Цифровий режим	PC(X-INPUT)
Цифрові кнопки	3	3	A
	2	2	Y
	4	4	B
	1	1	X
	6	6	RB
	5	5	LB
	8	8	RT
D-PAD	7	7	LT
	UP	↑	UP
	DOWN	↓	DOWN
	LEFT	←	LEFT
Функціональні кнопки	RIGHT	→	RIGHT
	10	10	START
Кнопки напрямку	9	9	BACK
	LX	←/→	LX
Ліва пелюстка	Y-	Y-	LT
Права пелюстка	Y+	Y+	RT
Педаля гальма	Y-	Y-	LT
Педаля газу	Y+	Y+	RT
Вибір режиму	MODE	MODE	X-Guide

## 8. ПІДКЛЮЧЕННЯ ТА ІНСТАЛЯЦІЯ

- Встановіть пристрій на рівній поверхні (наприклад, столі) на 5 присосок. Якщо необхідно, додатково прикріпіть його до столу за допомогою скоби (мал. 2).
- Підключіть до пристрою блок педалей (мал. 3) за допомогою вмонтованого в блок кабелю до роз'єму, а потім підключіть сам пристрій кабелем USB до вільного порту USB комп'ютера.
- Вставте CD-диск з драйверами в дисковод ПК і запустіть програму «setup.exe» для встановлення драйверів на ПК. Якщо на ПК відсутній CD привід, скачайте за посиланням <https://www.sven.fi> програмне забезпечення для керма GC-W400, в розділі підтримка.

## 9. ВИКОРИСТАННЯ КЕРМА СПІЛЬНО З ПЕРСОНАЛЬНИМ КОМП'ЮТЕРОМ

• Встановіть драйвер LS-USBMX1/2/3 Steering Wheel W/Vibration.exe. Двічі клацніть по файлу, далі дотримуйтесь інструкції установника.

### РЕЖИМ D-INPUT

За замовчуванням кермо автоматично включає режим D-Input, аналоговий режим - червоний індикатор світиться постійно. Коротке натискання на кнопку MODE переводить кермо в цифровий режим - світлодіодний індикатор гасне. Для перевірки керма увійдіть в тестовий інтерфейс, при необхідності виконайте перевірку клавіші і осей.

• Зайдіть в меню «панель управління», далі клацніть по значку «пристрої та принтери», у вікні, виберіть ярлик «LS-USBMX 1/2/3 Steering Wheel W/Vibration», правую кнопку миші виберіть «Параметри ігрових пристроїв управління» (Мал. 5).

• Натисніть на кнопку «Властивості» на дисплеї ПК з'явиться вікно «Властивості: LS-USBMX 1/2/3 Steering Wheel W/Vibration» (див. Мал. 6). Тут можна перевірити роботу осей і клавіш, перевірити і налаштувати вібровіддачу «Vibration Test» (див. Мал. 7).

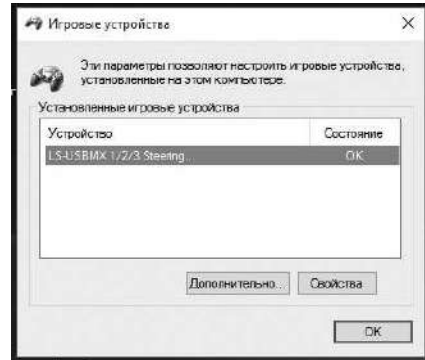

Мал. 5

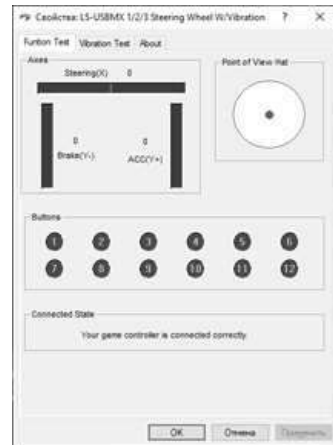

Мал. 6

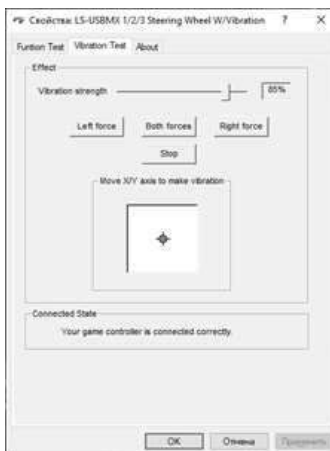

Мал. 7

**РЕЖИМ X-INPUT**

Підключіть кермо до ПК. За замовчуванням включений режим D-input. Натисніть і утримуйте кнопку MODE протягом 3 секунд - кермо переключиться в режим X-input. Під час перемикання режимів червоний світлодіод мигне три рази.

- Зайдіть в меню «панель управління», далі клацніть по значку «пристрої та принтери», у вікні, виберіть ярлик «LS-USBMX 1/2/3 Steering Wheel W/ Vibration», правою кнопкою миші виберіть «Параметри ігрові пристроїв управління» (див. Мал. 8).
- Натисніть кнопку «Властивості» у вікні (див. Мал. 9) можна перевірити роботу осей і клавіш. Вкладка «Параметри» дає змогу відкалібрувати кермо.

**10. РЕЖИМ ПЕРЕПРИЗНАЧЕННЯ КНОПОК**

Клавіші: 1,2,3,4,5,6,7,8

- Перепризначувані клавіші: ліва пелюстка (Y-) (Y-), права пелюстка (Y +), педаль гальма (Y-), педаль газу (Y +).
- Одночасно утримуйте 9 + 10 клавішу протягом 3 секунд, зелений світлодіодний індикатор почне швидко блимати.
- Натисніть перепризначувану клавішу (для якої хочете задати нове значення), зелений світлодіод блимає повільно.
- Натисніть клавішу програмування, зелений світлодіодний індикатор згасне, програмування завершено.

**Установка значення клавіші за замовчуванням**

- Одночасно утримуйте 9 + 10 клавіші протягом 3 секунд, зелений світлодіодний індикатор почне швидко блимати.
- Натисніть перепризначаєму клавішу (праву/ліву пелюстку, педаль гальма або газу), зелений світлодіод блимає повільно.
- Знову натисніть перепризначувану клавішу, зелений світлодіодний індикатор згасне.

**Скидання в значення всіх кнопок за замовчуванням**

- Одночасно утримуйте 9 + 10 клавіш протягом 3 секунд, зелений світлодіодний індикатор почне швидко блимати.
- Утримуйте клавішу 10 протягом 4 секунд, зелений світлодіодний індикатор вимкнений, і всі запрограмовані функції клавіш скинуті.

**Перепризначення кнопки зберігають свої властивості до моменту відключення керма від ПК. При повторному підключенні керма, значення кнопок встановлюються за замовчуванням.**

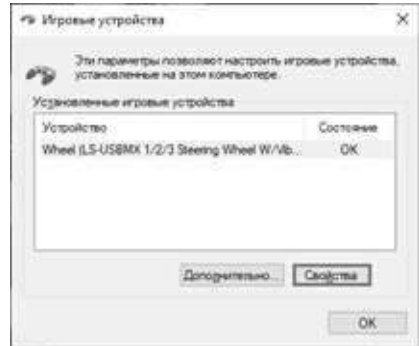

Мал. 8

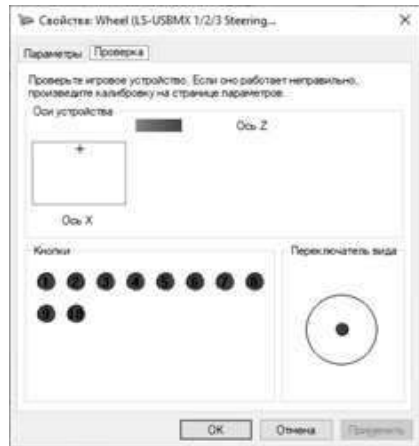

Мал. 9

**11. РЕГУЛЮВАННЯ ЧУТЛИВОТІ**

Регулювання дозволяє встановити три рівні чутливості рульового колеса:

- Одночасно утримуйте 9 + 10 клавішу протягом 3 секунд, зелений світлодіодний індикатор почне швидко блимати.
- Натисніть UP(↑) на D-pad, світлодіод згасне, встановлена висока чутливість.
- Натисніть кнопку DOWN (↓) для установки низької чутливості, світлодіод згасне-встановлена низька чутливість.
- Натисніть вліво або вправо на D-pad, для установки середньої чутливості, світлодіод згасне, встановлена середня чутливість.

**Перепризначення кнопки зберігають свої властивості до моменту відключення керма від ПК. При повторному підключенні керма, значення кнопок встановлюються за замовчуванням.**

**12. ВИРІШЕННЯ МОЖЛИВИХ ПРОБЛЕМ**

Проблема	Вирішення
OS Windows не визначила кермо.	<ul style="list-style-type: none"> <li>• Перевірте, чи правильно підключено маніпулятора до USB-порту ПК. Підключіть маніпулятор до іншого USB-порту.</li> <li>• Не використовуйте USB-хаби та подовжувачі, підключайте кермо напряму до USB-порту ПК.</li> <li>• Можливо, маніпулятор конфліктує з іншими периферійними пристроями.</li> <li>• Перезавантажте ПК.</li> </ul>
Під час гри не працює вібровіддачі.	<ul style="list-style-type: none"> <li>• Зайдіть в налаштування гри, включіть режим роботи керма з вібровіддачею.</li> <li>• Вимкніть маніпулятор від ПК, перезавантажте і заново підключіть маніпулятор.</li> </ul>
В процесі гри функція вібровіддачі недостатня.	<ul style="list-style-type: none"> <li>• Перевірте вібровіддачу в налаштуваннях ПО до маніпулятора «Vibration Test». Налаштуйте силу вібровіддачі.</li> </ul>

Якщо жоден зі вказаних вище способів не дає змогу вирішити проблему, будь ласка, зверніться за професійною консультацією до найближчого до Вас сервісного центру. Ніколи не намагайтеся ремонтувати виріб самостійно.

## Game Racing Wheel

# SVEN®

### Model: GC-W500

Importer: Tiralana OY, Office 102, Kotolahdentie 15, 48310 Kotka, Finland.

### Модель: GC-W500

Импортер в России: ООО «Регард», 105082, г. Москва, ул. Фридриха Энгельса, д.75, стр. 5. Уполномоченная организация в России: ООО «РТ-Ф», 105082, г. Москва, ул. Фридриха Энгельса, д. 56, стр. 1. Условия гарантийного обслуживания смотрите в гарантийном талоне или на сайте [www.sven.fi](http://www.sven.fi). Гарантийный срок: 12 мес. Срок службы: 2 года.

Производитель: «СВЕН ПТЕ. Лимитед», 176 Джу Чиат Роуд, № 02-02, Сингапур, 427447. Произведено под контролем «Свен Скандинавия Лимитед», 48310, Финляндия, Котка, Котolahdentie, 15. Сделано в Китае.

### Модель: GC-W500

Постачальник/імпортер в Україні: ТОВ «СВЕН Центр», 08400, Київська область, м. Переяслав-Хмельницький, вул. Героїв Дніпра, 31, телефон (044) 233-65-89/98. Призначення, споживчі властивості та відомості про безпеку товару дивіться у Керівництві з експлуатації. Умови гарантійного обслуговування дивіться в гарантійному талоні або на сайті [www.sven.fi](http://www.sven.fi). Гарантійний термін: 12 міс. Строк служби: 2 роки. Товар сертифіковано/має гігієнічний висновок. Шкідливих речовин не містить. Зберігати в сухому місці.

Виробник: «СВЕН ПТЕ. Лимітед», 176 Джу Чиат Роуд, № 02-02, Сингапур, 427447. Виготовлено під контролем «Свен Скандинавія Лимітед», 48310, Фінляндія, Котка, Котolahdentie, 15. Зроблено в Китаї.

Manufacturer: SVEN PTE. LTD, 176 Joo Chiat Road, № 02-02, Singapore, 427447.

Produced under the control of Oy Sven Scandinavia Ltd. 15, Kotolahdentie, Kotka, Finland, 48310. Made in China.

® Registered Trademark  
of Oy SVEN  
Scandinavia Ltd. Finland.



# GC-W500